

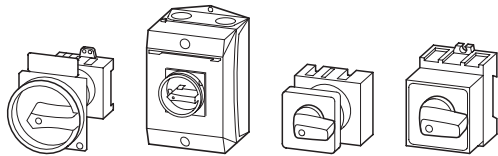

Кулачковые переключатели серии Т и выключатели нагрузки серии Р

Moeller HPL0211-2004/2005

Кулачковые переключатели Т, выключатели нагрузки Р







	Страница
Технические характеристики	7/2
Обзор исполнений	7/4
Маркировка исполнений переключателей, модульная система	7/8
Выключатели	
Главные выключатели	7/10
Выключатели «Вкл.-Выкл.»	7/16
Аварийные выключатели	7/20
Управляющие переключатели	
Переключатели полюсов	7/22
Реверсивные переключатели	7/26
Переключатели соединений «звезда –треугольник»	7/26
Переключатели частоты вращения	7/28
Ступенчатые переключатели	7/30
Выключатели «Вкл.-Выкл.»	7/32
Переключатели режимов «Ручн.-Автомат.»	7/34
Выключатели «Вкл.-Выкл.», без фиксации	7/36
Универсальные управляющие переключатели	7/38
Кодирующие переключатели	7/38
Серийные переключатели	7/38
Переключатели вольтметров и амперметров	7/40
Переключатели с возможностью запирания	
Главные выключатели	7/42
Выключатели	7/42
Принадлежности для монтажа	
Лицевые шильдики	7/44
Управление при помощи ключа	7/46
Аксессуары	7/48
Нестандартные переключатели	
Т0 кулачковые переключатели	7/64
Т3 кулачковые переключатели	7/65
Т5В кулачковые переключатели	7/66
Т5 кулачковые переключатели	7/67
Заказ нестандартных переключателей	7/69
Механическая износостойкость	7/73
Технические характеристики	7/74
Размеры	7/82

ТМ мини кулачковые переключатели

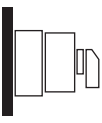

	Страница
Технические характеристики	7/2
Обзор исполнений	7/54
Маркировка исполнений переключателей, модульная система	7/8
Выключатели	
Переключатели цепей управления	7/56
Выключатели «Вкл.-Выкл.»	7/56
Управляющие переключатели	
Переключатели полюсов	7/57
Ступенчатые переключатели	7/58
Переключатели режимов «Ручн.-Авт.»	7/58
Выключатели «Вкл.-Выкл.», без фиксации	7/61
Групповые переключатели	7/61
Реверсивные переключатели	7/62
Кодирующие переключатели	7/62
Принадлежности для монтажа	
Управление при помощи ключа	7/63
Нестандартные переключатели	
ТМ миниатюрные кулачковые переключатели	7/68
Заказ нестандартных переключателей	7/69
Технические характеристики	7/74
Размеры	7/94

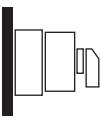

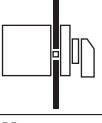
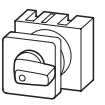
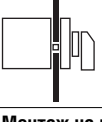
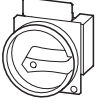
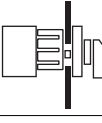
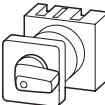
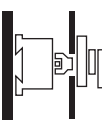
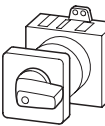
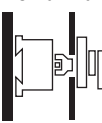
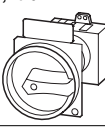
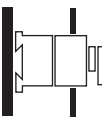
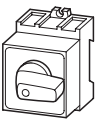
				Тип переключателя			
				ТМ	Т0	Т3	Т5В
Номинальная рабочая мощность	AC--23	220 – 240 V	kW	1,8	3,5	7,5	18,5
		380 – 440 V	kW	3	6,5	13	22
Номинальный рабочий ток	AC--21 AC-15	380 – 440 V 3~	A	10	20	32	63
		220 – 240 V	A	2,5	6	10	16
		380 – 415 V	A	1,5	4	6	6
Номинальный непрерывный ток			A	10	20	32	63
Исполнение для монтажа							
		Тип	Степень защиты				
Исполнение в корпусе для наружного монтажа							
		.../L...	IP65	–	●	●	●
		.../L 45/...		–	–	–	–
		.../L 48/...		–	–	–	–
Исполнение в корпусе для наружного монтажа, главный выключатель							
		.../L.../SVB...	IP65	–	●	●	●
Монтаж на переднюю панель							
		.../E...	Степень защиты лицевой панели IP65	●	●	●	●
Монтаж на переднюю панель, главный выключатель							
		.../EA/SVB... ТМ.../E/SVB	Степень защиты лицевой панели IP65	●	●	●	●
Монтаж на монтажную панель, центральное крепление							
		.../EZ... ТМ.../EZ	Степень защиты лицевой панели IP65	–	●	●	–
Монтаж на DIN-рейку							
		.../Z...	Степень защиты лицевой панели IP65	–	●	●	●
Монтаж на DIN-рейку, главный выключатель							
		.../V/SVB...	Степень защиты лицевой панели IP65	–	●	●	●
Монтаж на DIN-рейку, модульное исполнение							
		.../VS...	Степень защиты лицевой панели IP30	●	●	–	–



Кулачковые переключатели серии Т и выключатели нагрузки серии Р

Moeller HPL0211-2004/2005

T5	T6-3-8212	T6-160-6	T8-3-8342	T8-3-8212	P1		P3		P5			
18,5	37	37	75	75	7	8,5	18,5	30	30	30	37	55
30	45	55	132	132	13	15	37	50	45	55	90	110
100	125	160	315	315	25	32	63	100	125	160	250	315
16	-	-	-	-	-	-	-	-	-	-	-	-
6	-	-	-	-	-	-	-	-	-	-	-	-
100	125	160	315	315	25	32	63	100	125	160	250	315
•	-	-	-	-	•	-	•	-	-	-	-	-
-	-	•	-	-	-	-	-	-	-	-	-	-
-	-	-	• ¹⁾	-	-	-	-	-	-	-	-	-
•	-	-	-	-	•	-	•	-	-	-	-	-
•	•	-	-	•	•	-	•	•	•	•	•	•
-	-	-	-	-	-	-	-	-	-	-	-	-
-	-	-	-	-	•	-	-	-	-	-	-	-
•	-	-	-	-	•	-	•	-	-	-	-	-
•	-	•	•	-	•	-	•	•	•	•	•	•
-	-	-	-	-	•	-	•	-	-	-	-	-

Кулачковые переключатели и выключатели нагрузки



Примечания

¹⁾ IP64

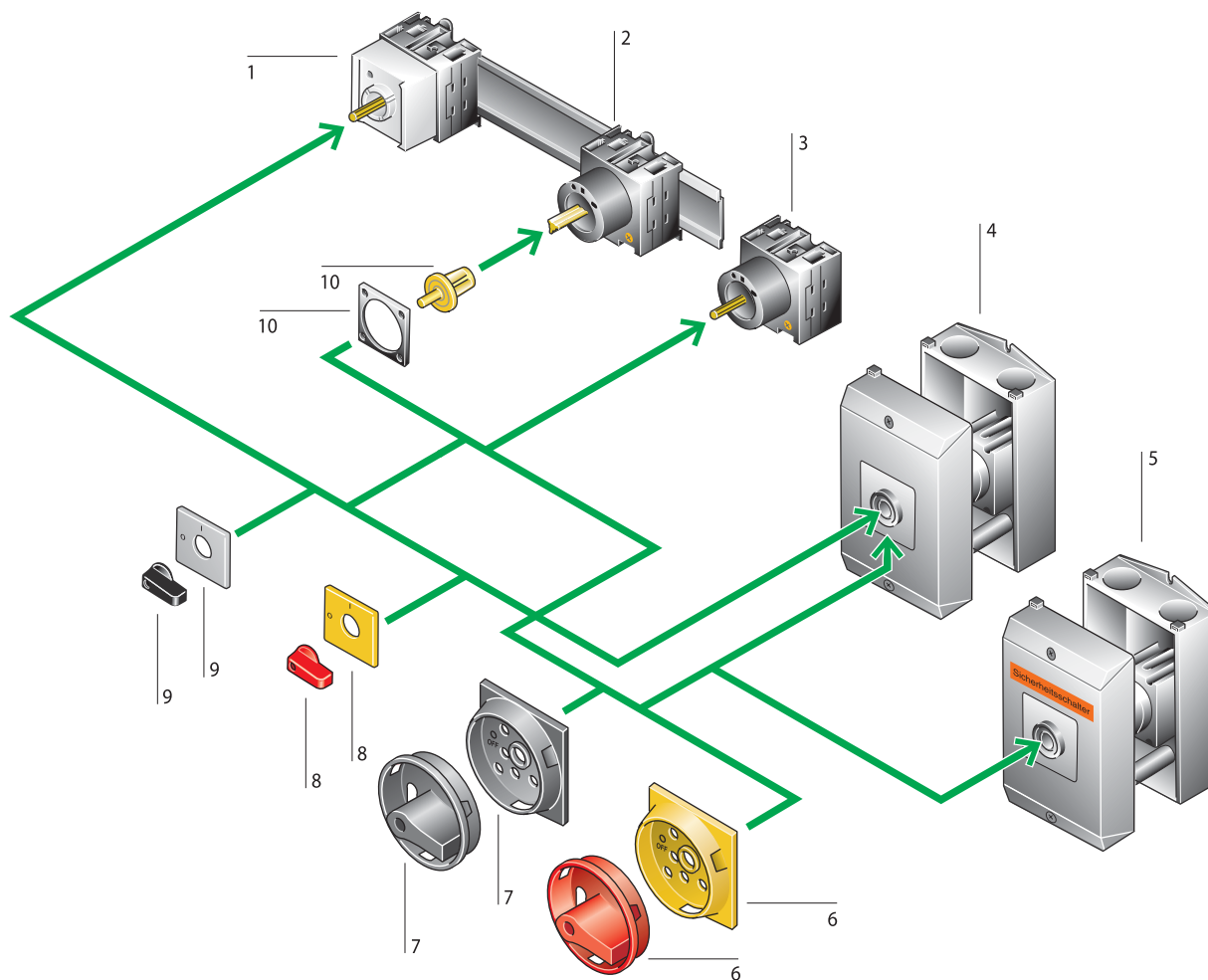

Выключатели: T0, T3, T5B, T5

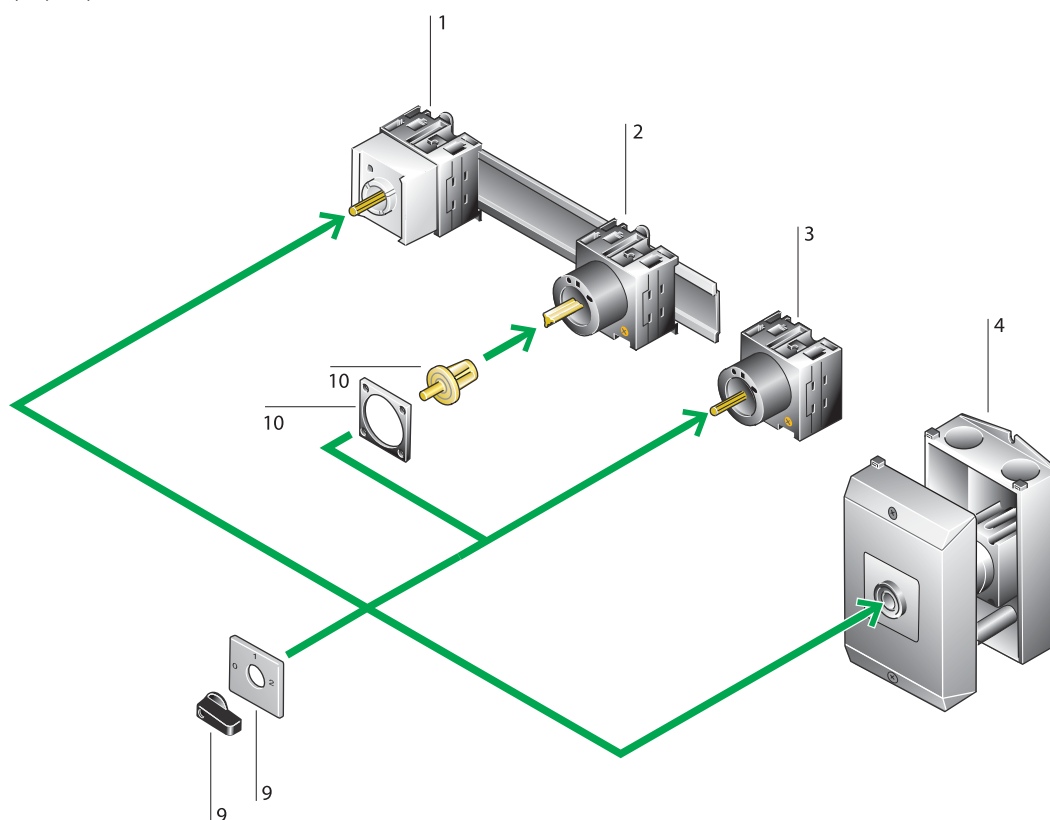

Выключатели: T0, T3, T5B, T5



Moeller HPL0211-2004/2005

Монтаж на DIN-рейку, модульное исполнение (.../IVS) 1	Монтаж на монтажную панель, центральное крепление (.../EZ) 3	Главный выключатель (в сборе), используемый в качестве Аварийного выключателя 6
Степень защиты лицевой панели IP 30	Степень защиты лицевой панели IP65	Соответствует нормам IEC/EN 60 204-1, VDE 0113 часть 1
Соответствует нормам IEC/EN 60715	Монтаж в отверстие \varnothing 22.3 мм	Управляющая ручка красного цвета с желтым основанием
Монтаж на переднюю панель до 3 модульных контактов в распределительную панель (глубина монтажа 45 мм)	Соответствует нормам IEC/EN 60 947-5-1	С возможностью блокировки в 0 (Выкл.) положении с помощью замка
До 11 модульных контактов в панели управления	Легкий и быстрый монтаж	
→ страница 7/17	→ страница 7/17	→ страница 7/49
Монтаж на DIN-рейку (.../Z) 2	Исполнение в корпусе для наружного монтажа (.../L...) 4	Главный выключатель (в сборе) 7
Степень защиты лицевой панели IP65	IP65 	Управляющая ручка и основание черного цвета
Защищенный корпус с винтами или защелкой (T0, T3)	Наличие дополнительного полюса	С возможностью блокировки в 0 (Выкл.) положении с помощью замка
Соответствует нормам IEC/EN 60715	Отверстия для кабеля в корпусе закрыты сальниками. Соответствует нормам EN 50262	
Связующий элемент в двери или монтажной поверхности	→ страница 7/17	→ страница 7/49
Соединение спереди		
→ страница 7/17	Исполнение в корпусе для наружного монтажа, главный выключатель (.../L...) 4	Управляющая ручка, для использования как Аварийный выключатель 8
	IP65 	Соответствует нормам IEC/EN 60 204-1, VDE 0113 часть 1
	Соответствует нормам IEC/EN 60204, VDE 0113 и IEC/EN 60947-3, до 8 модульных контактов для T0..., и до 10 модульных контактов для T3...	Красная управляющая ручка с желтым основанием
	С возможностью блокировки в 0 (Выкл.) положении с помощью замка	
	Отверстия для кабеля в корпусе закрыты сальниками. Соответствует нормам EN 50262	→ страница 7/49
	Наличие дополнительного полюса	
	→ страница 7/11	Управляющая ручка 9
		Управляющая ручка и основание черного цвета
		→ страница 7/49
Монтаж на DIN-рейку главный выключатель (.../V/SVB) 2	Аварийный выключатель (.../L...) 5	Блок удлинения 10
Степень защиты лицевой панели IP65	IP65 	Содержит металлический стержень
Соответствует нормам IEC/EN 60204, VDE 0113 и IEC/EN 60947-3, до 8 модульных контактов для T0..., и до 12 модульных контактов для T3...	Наличие дополнительного полюса	Для конвертации T0(T3)-.../XZ переключателей в монтажное исполнение на DIN-рейку
С блокировкой двери в положении I (Вкл.)	Крышка фиксируется в 0 (Выкл.) положении	Запасная часть для T0(T3)/(P1)-.../Z
→ страница 7/11	С возможностью блокировки в 0 (Выкл.) положении с помощью замка	Для конвертации T5(B)-.../E монтажное исполнение переключателей на переднюю панель в монтажное исполнение переключателей на DIN-рейку
	Отверстия для кабеля в корпусе закрыты сальниками. Соответствует нормам EN 50262	Запасная часть для T5(B)/(P3)-...Z
	С надписью "Аварийный выключатель"	
	Управляющая ручка красного цвета с желтым основанием	→ страница 7/51
	→ страница 7/11	
Монтаж на переднюю панель (.../E) 3		
Степень защиты лицевой панели IP65		
Установка и присоединение с тыльной стороны		
Винтовой зажим для контактов		
Защита от прикосновения рукой		
T8 с дополнительными контактами		
→ страница 7/16		
Монтаж на переднюю панель, главный выключатель (.../EA/SVB) 3		
Степень защиты лицевой панели IP65		
Соответствует нормам IEC/EN 60 204, VDE 0113 и IEC/EN 60947-3, до 8 модульных контактов для T0..., и до 12 модульных контактов для T3...		
Наличие N и PE полюсов		
→ страница 7/10		



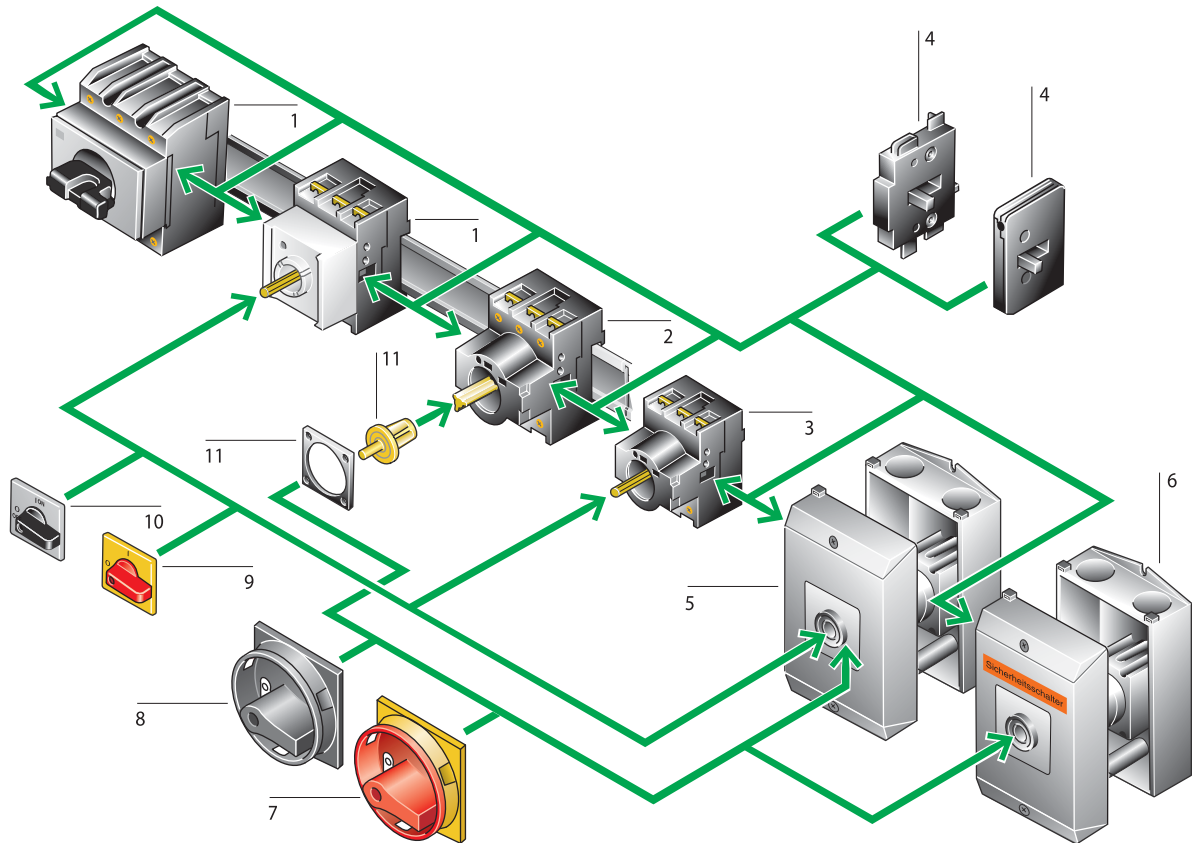

P1, P3 Выключатели

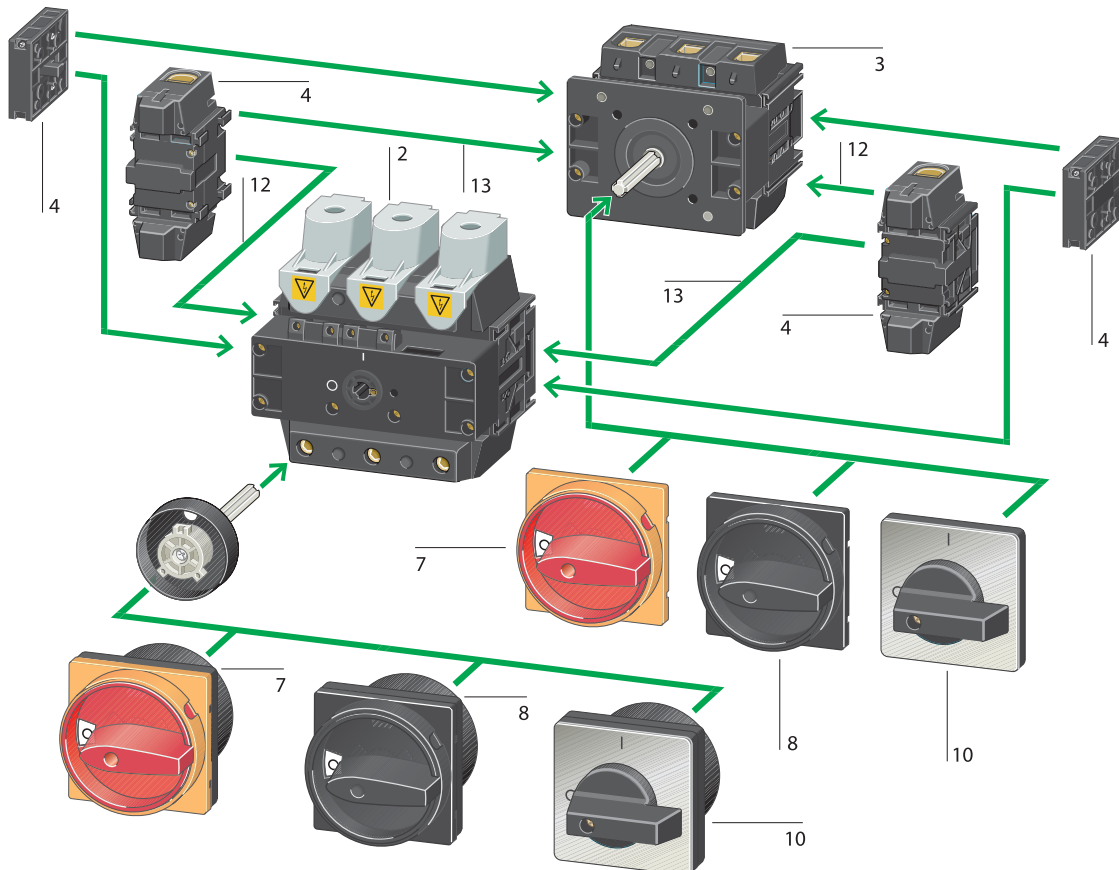

P5 Выключатели



Moeller HPL0211-2004/2005

<p>Монтаж на DIN-рейку, модульное исполнение (.../IVS) 1</p> <p>Степень защиты лицевой панели IP 30</p> <p>Размеры соответствуют стандарту DIN 43880</p> <p>Крепления для монтажа соответствуют нормам IEC/EN 60715</p> <p>Установочный размер P1, 3-полюсный: 3 модуля</p> <p>P3, 3-полюсный: 4 модуля</p> <p>P3-.../IVS с возможностью блокировки в положении 0 (Выкл.) с помощью замка</p> <p>→ страница 7/17</p>	<p>Монтаж на монтажную панель, центральное крепление (.../EZ) 3</p> <p>Степень защиты лицевой панели IP65</p> <p>Монтаж в отверстие \varnothing 22.3 мм</p> <p>Соответствует нормам IEC/EN 60 947-5-1</p> <p>Легкий и быстрый монтаж</p> <p>→ страница 7/17</p>	<p>Главный выключатель (в комплекте) для расцепления силовой цепи с аварийной остановкой 7</p> <p>Соответствует нормам IEC/EN 60204-1, VDE 0113 часть 1</p> <p>С красно-желтой рукояткой и возможностью блокировки замком</p> <p>С возможностью блокировки в 0 (Выкл.) положении</p> <p>→ страница 7/49</p>
<p>Монтаж на DIN-рейку (.../Z) 2</p> <p>Степень защиты лицевой панели IP65</p> <p>Защищенный корпус с винтами или защелкой</p> <p>Крепления для монтажа соответствуют нормам IEC/EN 60715</p> <p>Связующий элемент в двери или монтажной поверхности</p> <p>Соединение спереди</p> <p>Возможность добавить 2 дополнительных модуля (или заменить)</p> <p>→ страница 7/17</p>	<p>Дополнительные модули 4</p> <p>Переключаемый контакт нулевого провода (закрывающий контакт с опережением)</p> <p>Дополнительные контакты</p> <p>С защитой от прикосновения пальцами</p> <p>Дополнительный замыкающий контакт: Всегда используется как контакт сброса нагрузки (закрытие с запаздыванием или открытие с опережением)</p> <p>→ страница 7/50</p>	<p>Главный выключатель (в комплекте)</p> <p>Управляющая рукоятка и шильдик черного цвета</p> <p>С возможностью блокировки в 0 (Выкл.) положении</p> <p>→ страница 7/49</p>
<p>Монтаж на DIN-рейку, главный выключатель (.../V/SVB) 2</p> <p>Степень защиты лицевой панели IP65</p> <p>Соответствует нормам IEC/EN 60 204, VDE 0113 и IEC/EN 60 947-3</p> <p>С блокировкой двери шкафа в положении I (Вкл.)</p> <p>Эксплуатационный ключ для проведения профилактических работ</p> <p>С возможностью блокировки в положении 0 (Выкл.) с помощью 3-х замков</p> <p>Возможность добавить (или заменить) 2-а дополнительных модуля</p> <p>→ страница 7/11</p>	<p>Исполнение в корпусе для наружного монтажа (.../L...) 5</p> <p>IP65 </p> <p>С одним дополнительным контактом</p> <p>Дополнительные модули для модернизации: P1: + 1, P3: + 2</p> <p>Защитный корпус оборудован метрическими кабельными проходными изоляторами</p> <p>Соответствует нормам EN 50262</p> <p>→ страница 7/17</p>	<p>Управляющая рукоятка для расцепления силовой цепи с аварийной остановкой 9</p> <p>Соответствует нормам IEC/EN 60204-1, VDE 0113 Часть 1</p> <p>Красно-желтая управляющая рукоятка</p> <p>→ страница 7/49</p>
<p>Монтаж на переднюю панель (.../E) 3</p> <p>Степень защиты лицевой панели IP65</p> <p>Установка и присоединение с тыльной стороны</p> <p>Винтовой зажим для контактов</p> <p>Защита от прикосновения рукой</p> <p>Возможность добавить (или заменить) 2-а дополнительных модуля</p> <p>→ страница 7/16</p>	<p>Исполнение в корпусе для наружного монтажа, главный выключатель (.../L...) 5</p> <p>IP65 </p> <p>С одним дополнительным контактом</p> <p>Соответствует нормам IEC/EN 60204, VDE 0113 и IEC/EN 60947-3</p> <p>С возможностью блокировки в 0 (Выкл.) положении с помощью замка</p> <p>Дополнительные модули для модернизации: P1: + 1, P3: + 2</p> <p>Защитный корпус оборудован метрическими кабельными проходными изоляторами</p> <p>Соответствует нормам EN 50262</p> <p>→ страница 7/11</p>	<p>Управляющая рукоятка 10</p> <p>Управляющая рукоятка и шильдик черного цвета</p> <p>→ страница 7/49</p>
<p>Монтаж на переднюю панель, главный выключатель (.../EA/SVB) 3</p> <p>Степень защиты лицевой панели IP65</p> <p>Соответствует нормам IEC/EN 60204, VDE 0113 и IEC/EN 60947-3</p> <p>Наличие N и PE полюсов</p> <p>С возможностью блокировки в положении 0 (Выкл.) с помощью замка</p> <p>Возможность добавить (или заменить) 2-а дополнительных модуля</p> <p>→ страница 7/10</p>	<p>Аварийный выключатель (.../L...) 6</p> <p>IP65 </p> <p>С одним дополнительным контактом</p> <p>С возможностью блокировки крышки корпуса в 0 (Выкл.) положении</p> <p>С возможностью блокировки в 0 (Выкл.) положении с помощью замка</p> <p>С надписью "Аварийный выключатель"</p> <p>Цвет: Оранжевый</p> <p>Защитный корпус оборудован метрическими кабельными проходными изоляторами</p> <p>Соответствует нормам EN 50262</p> <p>→ страница 7/20</p>	<p>Блок удлинения 11</p> <p>Со стержнем поворотной ручки</p> <p>Для конвертации T0(T3)-.../XZ переключателя в переключатель с исполнением монтажа на DIN-рейку</p> <p>Запасная часть для T0(T3)/(P1)-.../Z</p> <p>Для конвертации T5(B)-.../E переключателя с исполнением монтажа на переднюю панель в переключатель с исполнением монтажа на DIN-рейку</p> <p>Запасная часть для T5(B)/(P3)-...Z</p> <p>→ страница 7/51</p>
		<p>Контакт заземления 12</p> <p>Вид спереди: монтаж с правой стороны переключателя</p> <p>Монтаж на DIN-рейку, модульное исполнение: монтаж с левой стороны переключателя</p> <p>Контакт нулевого провода</p> <p>Вид спереди: монтаж с правой стороны переключателя</p> <p>Монтаж на DIN-рейку, модульное исполнение: монтаж с левой стороны переключателя</p> <p>→ страница 7/50</p>



Кулачковые переключатели могут использоваться для разнообразных задач переключений и управления. Например как выключатели аварийной остановки, Главные выключатели, главные/вспомогательные переключатели для управления нагрузкой, Переключатели вольтметров и амперметров.

Переключатели состоят из управляющей ручки, переключателя и принадлежностей для монтажа.

Контактный модуль содержит 1 или 2 контакта.

В каталоге "Кулачковые переключатели серии Т", K115, содержится более чем 800 наиболее часто используемых и стандартных схем коммутации (которые вы можете заказать).

В этой главе Вы найдете подборку стандартных схем коммутаций, которые мы предлагаем.

В процессе производства кулачковых переключателей серии Т и выключателей нагрузки серии Р не используются такие материалы как РСВ, СFC, асбест и кремний. Контакты не содержат кадмия.

Монтажные корпуса CI-K... не содержат кремниевых и галогеновых соединений.

Технические характеристики для защитных корпусов CI-K → HPL – каталог, страница 14/74

Кулачковые переключатели Т0 и Т3

Маркировка исполнений переключателей

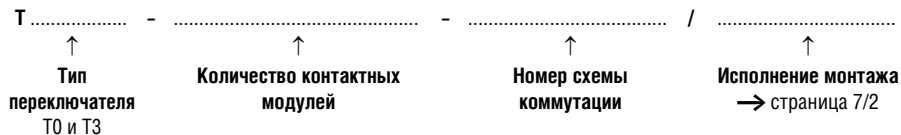

Использование модульной системы для изменения монтажного исполнения переключателей

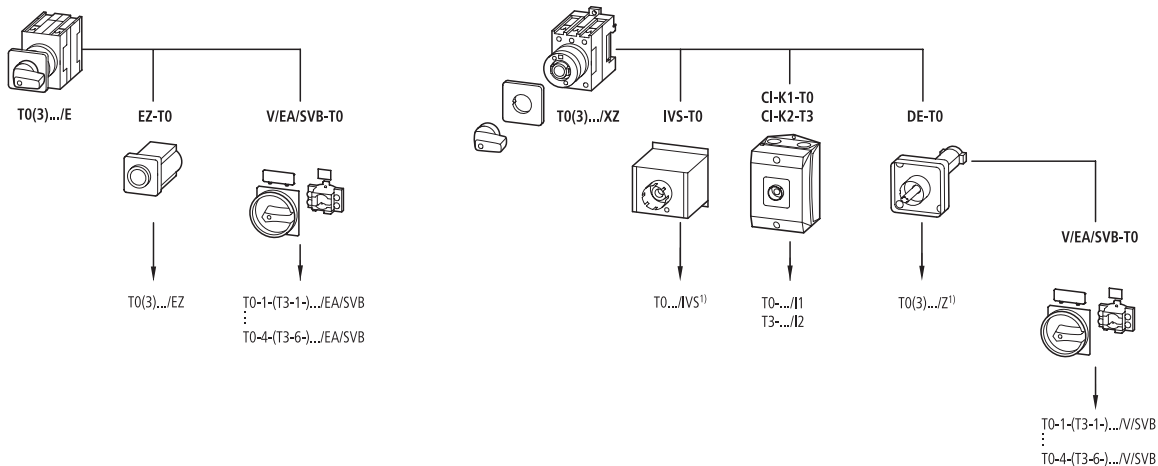

Кулачковые переключатели Т5(В)

Маркировка исполнений переключателей

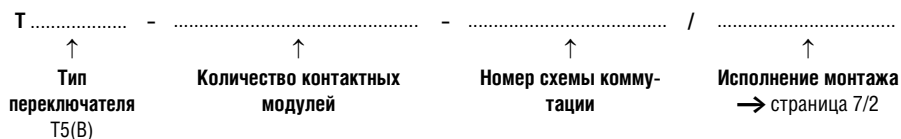

Использование модульной системы для изменения монтажного исполнения переключателя Т5(В)

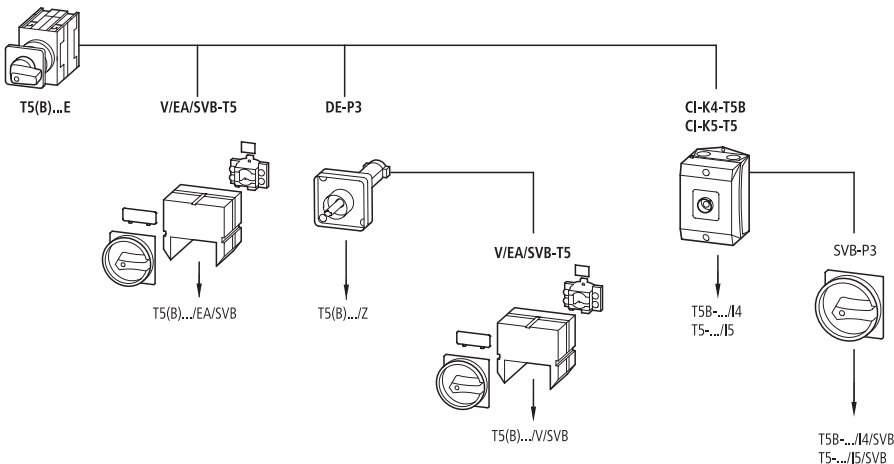

Moeller HPL0211-2004/2005

Выключатели нагрузки Р1 и Р3

Маркировка исполнений переключателей



Модульная система переключателей позволяет использовать дополнительные модули

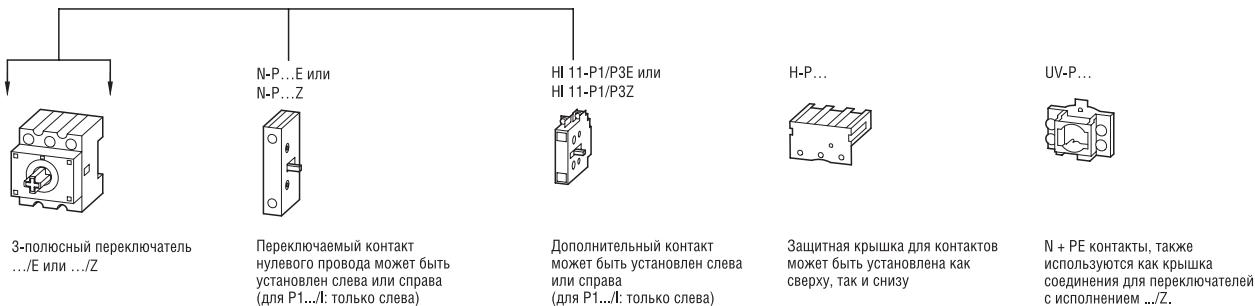

ТМ мини кулачковые переключатели

Кулачковые переключатели ТМ требуют очень мало пространства для монтажа из-за их миниатюрных размеров. Они идеально подходят для переключения небольших токов, например для использования в электронных панелях управления. Контакты с золотым напылением обеспечивают повышенную надежность и безопасность.

Контакты ТМ переключателей нумеруются последовательно, начиная с 1.
Описание: → Страница 7/56

Маркировка исполнений переключателей

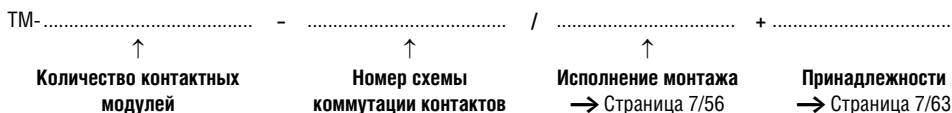

Схемы коммутаций

На страницах 7/10 – 43
и 7/56 – 62

Например:

(см. также пример заказа переключателя на странице 7/70)



Положение переключателя 1:
Контакт 1 – 2 открыт,
Контакт 3 – 4 закрыт.

Переключение из 1 в 2:
Контакт 1 – 2 замыкается с опережением,
Контакт 3 – 4 размыкается с задержкой.

Переключение из 2 в 3:
Контакт 1 – 2 открыт кратковременно.

Переключение из 3 в 4:
Контакт 1 – 2 остается закрытым,
Автоматический возврат из 4 в 3.



Схема коммутации

Исполнение шильдика №

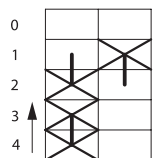
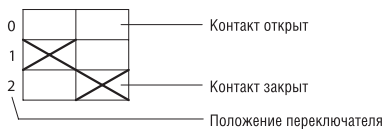

FS 908

Основные контакты

Количество полюсов

M



Дополнительные контакты

M



B



Макс. мощность переключения трехфазных двигателей

AC-23A
400/415 V
50-60 HzP
kW

Номинальный непрерывный ток

 I_u
A

Тип переключателя, добавьте исполнение монтажа

Для использования в качестве аварийного выключателя¹⁾
Монтаж на переднюю панель
 Степень защиты лицевой панели IP65

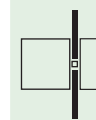

Тип исполнения монтажа
 Код для заказа

Цена См. Прайс-Лист

Главные выключатели без дополнительных контактов

Схема коммутации	Основные контакты	Дополнительные контакты	Макс. мощность переключения трехфазных двигателей	Номинальный непрерывный ток	Тип переключателя, добавьте исполнение монтажа	Тип исполнения монтажа Код для заказа	Цена См. Прайс-Лист
	1	0	0	6.5	20	T0-1-8200/...	EA/SVB 053110
				13	32	T3-1-8200/...	EA/SVB 066576
				22	63	T5B-1-8200/...	EA/SVB 094279
				30	100	T5-1-8200/...	EA/SVB 097224
	2	0	0	6.5	20	T0-1-102/...	EA/SVB 091078
				13	32	T3-1-102/...	EA/SVB 014374
				22	63	T5B-1-102/...	EA/SVB 094469
				30	100	T5-1-102/...	EA/SVB 098808
	3	0	0	6.5	20	T0-2-1/...	EA/SVB 038873
				13	25	P1-25/...	EA/SVB 041097
				15	32	P1-32/...	EA/SVB 081438
				37	63	P3-63/...	EA/SVB 031607
				50	100	P3-100/...	EA/SVB 074320
	3+N	0	0	6.5	20	T0-2-8900/...	EA/SVB 207400
				13	25	P1-25/...	EA/SVB/N 081587
				15	32	P1-32/...	EA/SVB/N 091079
				37	63	P3-63/...	EA/SVB/N 010398
				50	100	P3-100/...	EA/SVB/N 019890
	6	0	0	6.5	20	T0-3-8342/...	EA/SVB 029382
				13	32	T3-3-8342/...	EA/SVB 071326
				22	63	T5B-3-8342/...	EA/SVB 092308
				30	100	T5-3-8342/...	EA/SVB 096383
	8	0	0	6.5	20	T0-4-8344/...	EA/SVB 008267
				13	32	T3-4-8344/...	EA/SVB 008964
				22	63	T5B-4-8344/...	EA/SVB 092062
				30	100	T5-4-8344/...	EA/SVB 095961

Примечания



¹⁾ Соответствует нормам IEC/EN 60204-1, VDE 0113, часть 1 с красно-желтой управляющей рукояткой и с возможностью блокировки в 0 (выкл.) положении

²⁾ С черной управляющей рукояткой и с возможностью блокировки в 0 (выкл.) положении



Главные выключатели. Вспомогательные выключатели

Moeller HPL0211-2004/2005

Для использования в качестве аварийного выключателя ¹⁾ Исполнение в корпусе для наружного монтажа Степень защиты IP65 		Для использования в качестве аварийного выключателя ¹⁾ Монтаж на DIN-рейку Степень защиты лицевой панели IP65		Без функции аварийного выключателя ²⁾ Монтаж на переднюю панель Степень защиты лицевой панели IP65		Без функции аварийного выключателя ²⁾ Исполнение в корпусе для наружного монтажа Степень защиты IP65 		Без функции аварийного выключателя ²⁾ Монтаж на DIN-рейку Степень защиты лицевой панели IP65		Кол-во в упаковке
Тип исполнения монтажа	Цена См. Прайс-Лист	Тип исполнения монтажа	Цена См. Прайс-Лист	Тип исполнения монтажа	Цена См. Прайс-Лист	Тип исполнения монтажа	Цена См. Прайс-Лист	Тип исполнения монтажа	Цена См. Прайс-Лист	
11/SVB 207145		V/SVB 057856		EA/SVB-SW 055483		11/SVB-SW 207146		V/SVB-SW 060229		1 шт.
12/SVB 207200		V/SVB 007255		EA/SVB-SW 068949		12/SVB-SW 207201		V/SVB-SW 004882		
14/SVB 207240		V/SVB 094273		EA/SVB-SW 094278		14/SVB-SW 207241		V/SVB-SW 094272		
15/SVB 207275		V/SVB 097222		EA/SVB-SW 097223		15/SVB-SW 207276		V/SVB-SW 097221		
11/SVB 207143		V/SVB 095824		EA/SVB-SW 093451		11/SVB-SW 207144		V/SVB-SW 022330		
12/SVB 207198		V/SVB 019120		EA/SVB-SW 016747		12/SVB-SW 207199		V/SVB-SW 021493		
14/SVB 207238		V/SVB 094463		EA/SVB-SW 094468		14/SVB-SW 207239		V/SVB-SW 094462		
15/SVB 207273		V/SVB 098806		EA/SVB-SW 098807		15/SVB-SW 207274		V/SVB-SW 098805		
11/SVB 207147		V/SVB 043619		EA/SVB-SW 041246		11/SVB-SW 207148		V/SVB-SW 045992		
12/SVB 207293		V/SVB 055335		EA/SVB-SW 048365		12/SVB-SW 207294		V/SVB-SW 050738		
12/SVB 207314		V/SVB 095676		EA/SVB-SW 053111		12/SVB-SW 207315		V/SVB-SW 055484		
14/SVB 207343		V/SVB 048218		EA/SVB-SW 057857		14/SVB-SW 207344		V/SVB-SW 060230		
15/SVB 207373		V/SVB 088558		EA/SVB-SW 062603		15/SVB-SW 207374		V/SVB-SW 064976		
11/SVB 207151		V/SVB 207405		EA/SVB-SW 207401		11/SVB-SW 207152		V/SVB-SW 207406		
12/SVB/N 207298		V/SVB/N 086333		EA/SVB-SW/N 083960		12/SVB-SW/N 207296		V/SVB-SW/N 088706		
12/SVB/N 207319		V/SVB/N 095825		EA/SVB-SW/N 093452		12/SVB-SW/N 207317		V/SVB-SW/N 098198		
14/SVB/N 207349		V/SVB/N 015144		EA/SVB-SW/N 012771		14/SVB-SW/N 207346		V/SVB-SW/N 017517		
15/SVB/N 207379		V/SVB/N 024636		EA/SVB-SW/N 022263		15/SVB-SW/N 207376		V/SVB-SW/N 027009		
11/SVB 207159		V/SVB 034128		EA/SVB-SW 031755		11/SVB-SW 207160		V/SVB-SW 036501		
12/SVB 207208		V/SVB 076072		EA/SVB-SW 073699		12/SVB-SW 207209		V/SVB-SW 078445		
14/SVB 207242		V/SVB 092300		EA/SVB-SW 092307		14/SVB-SW 207243		V/SVB-SW 092299		
15/SVB 207279		V/SVB 096381		EA/SVB-SW 096382		15/SVB-SW 207280		V/SVB-SW 096380		
11/SVB 207163		V/SVB 014007		EA/SVB-SW 008268		11/SVB-SW 207164		V/SVB-SW 008272		
12/SVB 207212		V/SVB 020598		EA/SVB-SW 008965		12/SVB-SW 207213		V/SVB-SW 008967		
14/SVB 207248		V/SVB 092056		EA/SVB-SW 092061		14/SVB-SW 207249		V/SVB-SW 092055		
15/SVB³⁾ 207283		V/SVB 095959		EA/SVB-SW 095960		15/SVB-SW³⁾ 207284		V/SVB-SW 095958		

Кулачковые переключатели и выключатели нагрузки





³⁾ T5-4-8344/I5... max. 95 A

7/12 Выключатели нагрузки

Главные выключатели с дополнительными контактами. Вспомогательные выключатели

Moeller HPL0211-2004/2005

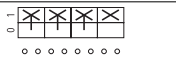
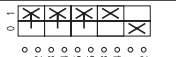
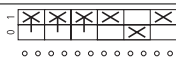
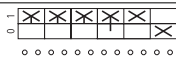
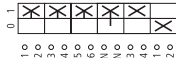
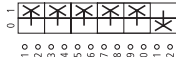
Кулачковые переключатели и выключатели нагрузки



Схема коммутации	Исполнение шильдика №	Основные контакты	Дополнительные контакты	Макс. мощность переключения трехфазных двигателей	Номинальный непрерывный ток	Тип переключателя, добавьте исполнение монтажа	Для использования в качестве аварийного выключателя ¹⁾	Монтаж на переднюю панель	Степень защиты лицевой панели IP65	Тип исполнения монтажа	Цена См. Прайс-Лист
		Количество полюсов		AC-23A 400/415 V 50-60 Hz							
		M	M	B	P kW	I _n A					
Главные выключатели с дополнительными контактами											
		3	1	0	6.5	20	T0-2-15679/...	EA/SVB 081588			
		3	1	1	13	25	P1-25/...	EA/SVB/HI11 091080			
					15	32	P1-32/...	EA/SVB/HI11 072567			
					37	63	P3-63/...	EA/SVB/HI11 019891			
					50	100	P3-100/...	EA/SVB/HI11 029383			
		3	2	1	6.5	20	T0-3-15683/...	EA/SVB 015571			
					13	32	T3-3-15683/...	EA/SVB 040478			
		3+N	1	1	6.5	20	T0-3-15680/...	EA/SVB 038875			
					13	32	T3-3-15680/...	EA/SVB 012002			
					13	25	P1-25/...	EA/SVB/N/HI11 048367			
					15	32	P1-32/...	EA/SVB/N/HI11 057859			
					37	63	P3-63/...	EA/SVB/N/HI11 067351			
					50	100	P3-100/...	EA/SVB/N/HI11 076843			
					6.5	20	T0-3-8901/...	EA/SVB 231932			
					13	32	T3-3-8901/...	EA/SVB 231945			
					22	63	T5B-3-8901/...	EA/SVB 207420			
					30	100	T5-3-8901/...	EA/SVB 207408			
		6	1	1	6.5	20	T0-4-15682/...	EA/SVB 019892			
					13	32	T3-4-15682/...	EA/SVB 054716			
					22	63	T5B-4-15682/...	EA/SVB 207425			
					30	100	T5-4-15682/...	EA/SVB 207413			

Примечания

- Соответствует нормам IEC/EN 60204-1, VDE 0113, часть 1 с красно-желтой управляющей рукояткой и с возможностью блокировки в 0 (выкл.) положении
- С черной управляющей рукояткой и с возможностью блокировки в 0 (выкл.) положении

Главные выключатели с дополнительными контактами. Вспомогательные выключатели

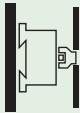
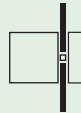
Moeller HPL0211-2004/2005

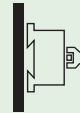
Для использования в качестве аварийного выключателя ¹⁾ Исполнение в корпусе для наружного монтажа Степень защиты IP65 		Для использования в качестве аварийного выключателя ¹⁾ Монтаж на DIN-рейку Степень защиты лицевой панели IP65 		Без функции аварийного выключателя ²⁾ Монтаж на переднюю панель Степень защиты лицевой панели IP65 		Без функции аварийного выключателя ²⁾ Исполнение в корпусе для наружного монтажа Степень защиты IP65 		Без функции аварийного выключателя ²⁾ Монтаж на DIN-рейку Степень защиты лицевой панели IP65 		Кол-во в упаковке
Тип исполнения монтажа	Цена См. Прайс-Лист	Тип исполнения монтажа	Цена См. Прайс-Лист	Тип исполнения монтажа	Цена См. Прайс-Лист	Тип исполнения монтажа	Цена См. Прайс-Лист	Тип исполнения монтажа	Цена См. Прайс-Лист	
Код для заказа		Код для заказа		Код для заказа		Код для заказа		Код для заказа		
I1/SVB 207149		V/SVB 086334		EA/SVB-SW 083961		I1/SVB-SW 207150		V/SVB-SW 088707		1 шт.
I2/SVB/HI11 207297		V/SVB/HI11 095826		EA/SVB-SW/HI11 070194		I2/SVB-SW/HI11 207295		V/SVB-SW/HI11 098199		
I2/SVB/HI11 207318		V/SVB/HI11 015145		EA/SVB-SW/HI11 012772		I2/SVB-SW/HI11 207316		V/SVB-SW/HI11 017518		
I4/SVB/HI11 207348		V/SVB/HI11 024637		EA/SVB-SW/HI11 022264		I4/SVB-SW/HI11 207345		V/SVB-SW/HI11 027010		
I5/SVB/HI11 207378		V/SVB/HI11 034129		EA/SVB-SW/HI11 031756		I5/SVB-SW/HI11 207375		V/SVB-SW/HI11 036502		
I1/SVB 207157		V/SVB 015634		EA/SVB-SW 015600		I1/SVB-SW 207158		V/SVB-SW 015664		
I2/SVB 207206		V/SVB 045224		EA/SVB-SW 042851		I2/SVB-SW 207207		V/SVB-SW 047597		
I1/SVB 207153		V/SVB 043621		EA/SVB-SW 041248		I1/SVB-SW 207154		V/SVB-SW 045994		
I2/SVB 207202		V/SVB 016748		EA/SVB-SW 014375		I2/SVB-SW 207203		V/SVB-SW 019121		
		V/SVB/N/HI11 053113		EA/SVB-SW/N/HI11 050740				V/SVB-SW/N/HI11 055486		
		V/SVB/N/HI11 062605		EA/SVB-SW/N/HI11 060232				V/SVB-SW/N/HI11 064978		
I4/SVB/N/HI11 207350		V/SVB/N/HI11 072097		EA/SVB-SW/N/HI11 069724		I4/SVB-SW/N/HI11 207347		V/SVB-SW/N/HI11 074470		
I5/SVB/N/HI11 207380		V/SVB/N/HI11 081589		EA/SVB-SW/N/HI11 079216		I5/SVB-SW/N/HI11 207377		V/SVB-SW/N/HI11 083962		
I1/SVB 231934		V/SVB 231936		EA/SVB-SW 231933		I1/SVB-SW 231935		V/SVB-SW 231937		
I2/SVB 218987		V/SVB 231947		EA/SVB-SW 231946		I2/SVB-SW 218988		V/SVB-SW 231948		
I4/SVB 207244		V/SVB 207422		EA/SVB-SW 207421		I4/SVB-SW 207245		V/SVB-SW 207423		
I5/SVB 207277		V/SVB 207410		EA/SVB-SW 207409		I5/SVB-SW 207278		V/SVB-SW 207411		
I1/SVB 207161		V/SVB 024638		EA/SVB-SW 022265		I1/SVB-SW 207162		V/SVB-SW 027011		
I2/SVB 207210		V/SVB 059462		EA/SVB-SW 057089		I2/SVB-SW 207211		V/SVB-SW 061835		
I4/SVB 207246		V/SVB 207427		EA/SVB-SW 207426		I4/SVB-SW 207247		V/SVB-SW 207428		
I5/SVB 207281		V/SVB 207415								

Кулачковые переключатели и выключатели нагрузки

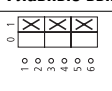
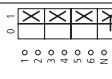
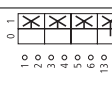
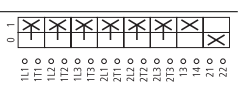

Схема коммутации	Исполнение шильдика №	Основные контакты	Дополнительные контакты	Макс. мощность переключения трехфазных двигателей	Номинальный непрерывный ток		Для использования в качестве аварийного выключателя ¹⁾ Монтаж на переднюю панель Степень защиты лицевой панели IP65
		Количество полюсов		AC-23A 400/415 V 50-60 Hz			
				P kW	I_u A	Тип переключателя, добавьте исполнение монтажа	Тип исполнения монтажа Код для заказа
							Цена См. Прайс-Лист
Главные выключатели без дополнительных контактов							
		3	0	0	45	125	P5-125/... EA/SVB 280898
					55	160	P5-160/... EA/SVB 280922
					90	250	P5-250/... EA/SVB 280936
					110	315	P5-315/... EA/SVB 280950
		3+N			45	125	P5-125/... EA/SVB/N 280910
					55	160	P5-160/... EA/SVB/N 280924
					90	250	P5-250/... EA/SVB/N 280938
					110	315	P5-315/... EA/SVB/N 280952
Главные выключатели с дополнительными контактами							
		3	1	0	45	125	P5-125/... EA/SVB/HI10 280899
					55	160	P5-160/... EA/SVB/HI10 280923
					90	250	P5-250/... EA/SVB/HI10 280937
					110	315	P5-315/... EA/SVB/HI10 280951
		6	1	1	55	160	T6-160-6/...
					110	315 ³⁾	T8-3-8342/...



Примечания

- ¹⁾ Соответствует нормам IEC/EN 60204-1, VDE 0113, часть 1 с красно-желтой управляющей рукояткой и с возможностью блокировки в 0 (выкл.) положении
- ²⁾ С черной управляющей рукояткой и с возможностью блокировки в 0 (выкл.) положении
- ³⁾ Номинальный непрерывный ток, 315 А: в исполнении с кожухом до 275 А
- ⁴⁾ Корпуса без заглушек, с K95/1N/BR
- ⁵⁾ С KS4-CI и K150/1/BR, степень защиты IP64



Главные выключатели. Вспомогательные выключатели

Moeller HPL0211-2004/2005

Для использования в качестве аварийного выключателя ¹⁾ Исполнение в корпусе для наружного монтажа Степень защиты IP65 		Для использования в качестве аварийного выключателя ¹⁾ Монтаж на DIN-рейку Степень защиты лицевой панели IP65		Без функции аварийного выключателя ²⁾ Монтаж на переднюю панель Степень защиты лицевой панели IP65		Без функции аварийного выключателя ²⁾ Исполнение в корпусе для наружного монтажа Степень защиты IP65 		Без функции аварийного выключателя ²⁾ Монтаж на DIN-рейку Степень защиты лицевой панели IP65		Кол-во в упаковке
Тип исполнения монтажа	Цена См. Прайс-Лист	Тип исполнения монтажа	Цена См. Прайс-Лист	Тип исполнения монтажа	Цена См. Прайс-Лист	Тип исполнения монтажа	Цена См. Прайс-Лист	Тип исполнения монтажа	Цена См. Прайс-Лист	
Код для заказа										1 шт.
		V/SVB 280914		EA/SVB-SW 280911				V/SVB-SW 280917		
		V/SVB 280928		EA/SVB-SW 280925				V/SVB-SW 280931		
		V/SVB 280942		EA/SVB-SW 280939				V/SVB-SW 280945		
		V/SVB 280956		EA/SVB-SW 280953				V/SVB-SW 280959		
		V/SVB/N 280916		EA/SVB-SW/N 280913				V/SVB-SW/N 280919		
		V/SVB/N 280930		EA/SVB-SW/N 280927				V/SVB-SW/N 280933		
		V/SVB/N 280944		EA/SVB-SW/N 280941				V/SVB-SW/N 280947		
		V/SVB/N 280958		EA/SVB-SW/N 280955				V/SVB-SW/N 280961		
										1 шт.
		V/SVB/HI10 280915		EA/SVB-SW/HI10 280912				V/SVB-SW/HI10 280918		
		V/SVB/HI10 280929		EA/SVB-SW/HI10 280926				V/SVB-SW/HI10 280932		
		V/SVB/HI10 280943		EA/SVB-SW/HI10 280940				V/SVB-SW/HI10 280946		
		V/SVB/HI10 280957		EA/SVB-SW/HI10 280954				V/SVB-SW/HI10 280960		
I45/SVB/HI11⁴⁾ 201448		V/SVB/HI11 200619				I45/SVB-SW/HI11⁴⁾ 201447		V/SVB-SW/HI11 200127		
I48/SVB/HI11⁵⁾ 201450		V/SVB/HI11 200620				I48/SVB-SW/HI11⁵⁾ 201449		V/SVB-SW/HI11 200128		

Кулачковые переключатели и выключатели нагрузки



Схема коммутации

Исполнение шильдика



FS 908

Основные контакты
Кол-во полюсов

Дополнительные контакты

Макс. мощность переключения трехфазных двигателей
AC-23A
400/415 V
50-60 Hz

Номинальный непрерывный ток

Монтаж на переднюю панель

Степень защиты лицевой панели IP65

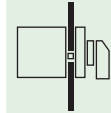

Тип исполнения монтажа

Цена
См. прайс-лист

M



M



B



P
kW

I_n
A

Тип переключателя, добавьте исполнение монтажа

Выключатели без дополнительных контактов

С черной управляющей рукояткой и шильдиком

Схема коммутации	Основные контакты	Дополнительные контакты	Макс. мощность переключения трехфазных двигателей AC-23A 400/415 V 50-60 Hz	Номинальный непрерывный ток	Тип переключателя, добавьте исполнение монтажа	Цена См. прайс-лист
	1	0	0	6.5	20	T0-1-8200/... E 067352
				13	32	T3-1-8200/... E 064208
				22	63	T5B-1-8200/... E 094281
	2	0	0	6.5	20	T0-1-102/... E 088709
				13	32	T3-1-102/... E 076073
				22	63	T5B-1-102/... E 094471
	3	0	0	6.5	20	T0-2-1/... E 024639
				13	25	P1-25/... E 038724
				15	32	P1-32/... E 079065
				37	63	P3-63/... E 026861
				50	100	P3-100/... E 067201
				45	125	P5-125/... E 280897
				55	160	P5-160/... E 280921
				90	250	P5-250/... E 280935
				110	315	P5-315/... E 280949
					3+N	0
13	25	P1-25/... E/N 076845				
15	32	P1-32/... E/N 093456				
37	63	P3-63/... E/N 019894				
	6	0	0	6.5	20	T0-3-8342/... E 043624
				13	32	T3-3-8342/... E 045225
				22	63	T5B-3-8342/... E 092310
	8	0	0	6.5	20	T0-4-8344/... E 014000
				13	32	T3-4-8344/... E 020593
				22	63	T5B-4-8344/... E 092064



Выключатели без дополнительных контактов

Moeller HPL0211-2004/2005

Кулачковые переключатели и выключатели нагрузки







Монтаж на монтажную панель, центральное крепление Степень защиты лицевой панели IP65 		Исполнение в корпусе для наружного монтажа Степень защиты IP65 		Монтаж на DIN-рейку, модульное исполнение Степень защиты лицевой панели IP30 		Монтаж на DIN-рейку Степень защиты лицевой панели IP65 		Кол-во в упаковке
Тип исполнения монтажа	Цена См. прайс-лист	Тип исполнения монтажа	Цена См. прайс-лист	Тип исполнения монтажа	Цена См. прайс-лист	Тип исполнения монтажа	Цена См. прайс-лист	
EZ 069725		I1 207074		IVS 074471		Z 076844		1 шт.
EZ 066581		I2 207167				Z 071327		
		I4 207218				Z 094270		
EZ 091082		I1 207061		IVS 015147		Z 095828		
EZ 078446		I2 207165				Z 083192		
		I4 207215				Z 094460		
EZ 027012		I1 207081		IVS 031758		Z 036504		
EZ 041250		I2 207299		IVS 052962		Z 057708		
EZ 048369		I2 207320		IVS 093303		Z 098049		
		I4 207356		IVS 041099		Z 050591		
		I5 207381		IVS 081439		Z 090931		
						Z 280920		
						Z 280934		
						Z 280948		
						Z 280962		
EZ 207402		I1 207109		IVS 207403		Z 207407		
EZ/N 079218		I2/N 207303		IVS/N 083964		Z/N 088710		
EZ/N 095829		I2/N 207324		IVS/N 010402		Z/N 015148		
		I4/N 207360		IVS/N 022267		Z/N 027013		
		I5/N 207385		IVS/N 034132		Z/N 038878		
EZ 045997		I1 207131		IVS 050743		Z 055489		
EZ 047598		I2 207187				Z 052344		
		I4 207226				Z 092297		
EZ 014002		I1 207139		IVS 014006		Z 014009		
EZ 020595		I2 207194				Z 020600		
		I4 207233				Z 092053		

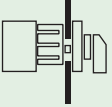
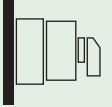
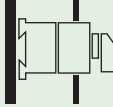
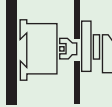

Схема коммутации	Исполнение шильдика	Основные контакты	Дополнительные контакты	Макс. мощность переключения трехфазных двигателей	Номинальный непрерывный ток	Тип переключателя, добавьте исполнение монтажа	Монтаж на переднюю панель Степень защиты лицевой панели IP65	Цена См. прайс-лист
	 FS 908	Количество полюсов		AC-23A 400/415 V 50-60 Hz	I_U A			
		M 	M  B 	P kW			Тип исполнения монтажа Код для заказа	

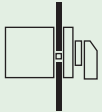

Выключатели с дополнительными контактами

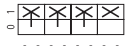
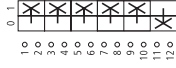
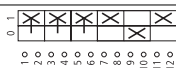
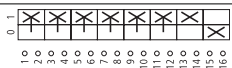
С черной управляющей рукояткой и шильдиком

	3	1	0	6.5	20	T0-2-15679/...	E 029387	
		2	1	6.5	20	T0-3-8901/...	E 231938	
				13	32	T3-3-8901/...	E 231949	
				6.5	20	T0-3-15683/...	E 016619	
				13	32	T3-3-15683/...	E 014377	
	6	1	1	6.5	20	T0-4-15682/...	E 010405	
				13	32	T3-4-15682/...	E 023869	
				22	63	T5B-4-15682/...	E 207424	
				30	100	T5-4-15682/...	E 207412	

Выключатели для расцепления силовой цепи с аварийной остановкой

Соответствует нормам IEC/EN 60 204-1, VDE 113 часть 1: С красно-желтой управляющей рукояткой

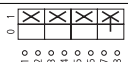
	1	0	0	6.5	20	T0-1-8200/...	E-RT 009474	
				13	32	T3-1-8200/...	E-RT 017025	
				22	63	T5B-1-8200/...	E-RT 094280	
				30	100	T5-1-8200/...	E-RT 097225	
	2	0	0	6.5	20	T0-1-102/...	E-RT 009046	
				13	32	T3-1-102/...	E-RT 016318	
				22	63	T5B-1-102/...	E-RT 094470	
				30	100	T5-1-102/...	E-RT 098809	
	3	0	0	6.5	20	T0-2-1/...	E-RT 011082	
				13	25	P1-25/...	E-RT 002388	
				15	32	P1-32/...	E-RT 003197	
				37	63	P3-63/...	E-RT 005743	
				50	100	P3-100/...	E-RT 007189	
	3+N	0	0	6.5	20	T0-2-8900/...	E-RT 207399	



Выключатели с дополнительными контактами

Moeller HPL0211-2004/2005

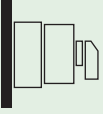
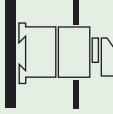
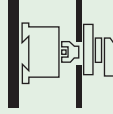
<p>Монтаж на монтажную панель, центральное крепление Степень защиты лицевой панели IP65</p>  <p>Тип исполнения монтажа Код для заказа</p> <p>Цена См. прайс-лист</p>		<p>Исполнение в корпусе для наружного монтажа Степень защиты IP65</p>  <p>Тип исполнения монтажа Код для заказа</p> <p>Цена См. прайс-лист</p>		<p>Монтаж на DIN-рейку, модульное исполнение Степень защиты лицевой панели IP30</p>  <p>Тип исполнения монтажа Код для заказа</p> <p>Цена См. прайс-лист</p>		<p>Монтаж на DIN-рейку Степень защиты лицевой панели IP65</p>  <p>Тип исполнения монтажа Код для заказа</p> <p>Цена См. прайс-лист</p>		<p>Кол-во в упаковке</p>
EZ 031760		I1 207094		IVS 036506		Z 041252		
EZ 231939		I1 231941		IVS 231940		Z 231942		
EZ 231950		I2 231951				Z 231952		
EZ 016658		I1 207118		IVS 016722		Z 016843		
EZ 040480		I2 207182				Z 019123		
EZ 012778		I1 207135		IVS 017524		Z 022270		
EZ 026242		I2 207190				Z 030988		
		I4 207229				Z 207429		
		I5 207269				Z 207417		
		I1-RT 207075		IVS-RT 081956				1 шт.
		I2-RT 207168						
		I4-RT 207219						
		I5-RT 207265						
		I1-RT 207062		IVS-RT 079583				
		I2-RT 207166						
		I4-RT 207216						
		I5-RT 207263						
		I1-RT 207082		IVS-RT 084329				
		I2-RT 207300		IVS-RT 013140				
		I2-RT 207321		IVS-RT 022632				
		I4-RT 207357		IVS-RT 045845				
		I5-RT 207382		IVS-RT 086185				
		I1-RT 207110		IVS-RT 207404				

Кулачковые переключатели и выключатели нагрузки



Для использования в качестве аварийного выключателя¹⁾
Исполнение в корпусе для наружного монтажа

Степень защиты IP65



Тип
Код для заказа

Цена
См. прайс-лист

Схема коммутации

Исполнение шильдика



FS 908

Основные контакты

Кол-во полюсов

M



Дополнительные контакты

M



B



Макс. мощность переключения трех-фазных двигателей
AC-23A
400/415 V
50-60 Hz

P
kW

Номинальный непрерывный ток

I_U

A

Аварийный выключатель с с аварийным шильдиком

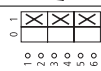

3

0

0

13

25

P1-25/I2-SI
207308



3+N

0

0

13

25

P1-32/I2-SI
207329

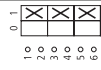

3+N

0

0

13

25

P1-25/I2-SI/N
207312

с дополнительными контактами

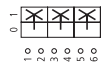

3

1

1

13

25

P1-25/I2-SI/HI11
207310

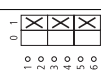

3

1

1

15

32

P1-32/I2-SI/HI11
207331

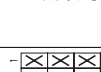

3+N

0

0

37

63

P3-63/I4-SI
207361

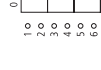

3+N

0

0

50

100

P3-100/I5-SI
207386

с дополнительными контактами

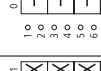

3+N

0

0

37

63

P3-63/I4-SI/N
207365

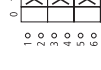

3+N

0

0

50

100

P3-100/I5-SI/N
207390

с дополнительными контактами

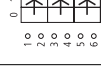

6

1

1

37

63

P3-63/I4-SI/HI11
207363



6

1

1

50

100

P3-100/I5-SI/HI11
207388



6

0

0

22

63

T5B-3-8342/I4-SI
207250

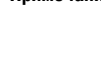

6

0

0

30

100

T5-3-8342/I5-SI
207447



6

1

1

22

63

T5B-4-15682/I4-SI
207254



6

1

1

30

100

T5-4-15682/I5-SI
207285

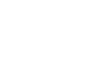

6

2

0

22

63

T5B-4-8903/I4-SI
207258



6

2

0

30

100

T5-4-8903/I5-SI
207289

Примечания

- Исполнение в корпусе для наружного монтажа IP65: с красно-желтой управляющей рукояткой и с возможностью блокировки в 0 (выкл.) положении, с блокировкой крышки. Соответствует нормам IEC/EN 60204-1, VDE 0113 Часть 1
- Исполнение в корпусе для наружного монтажа IP65. С черной управляющей рукояткой и шильдиком, с возможностью блокировки в положении 0 (Выкл), с блокировкой крышки.



Moeller HPL0211-2004/2005

Без функции аварийного выключателя²⁾
Исполнение в корпусе для наружного монтажа

Степень защиты IP65



Тип
Код для заказа

Цена
См. прайс-лист

Кол-во в упаковке

P1-25/I2-SI-SW 207309	1 шт.
P1-32/I2-SI-SW 207330	
P1-25/I2-SI/N-SW 207313	
P1-32/I2-SI/N-SW 207334	
P1-25/I2-SI/Hi11-SW 207311	
P1-32/I2-SI/Hi11-SW 207332	
P3-63/I4-SI-SW 207362	
P3-100/I5-SI-SW 207387	
P3-63/I4-SI/N-SW 207366	
P3-100/I5-SI/N-SW 207391	
P3-63/I4-SI/Hi11-SW 207364	
P3-100/I5-SI/Hi11-SW 207389	
T5B-3-8342/I4-SI-SW 207251	
T5-3-8342/I5-SI-SW 207448	
T5B-4-15682/I4-SI-SW 207255	
T5-4-15682/I5-SI-SW 207286	
T5B-4-8903/I4-SI-SW 207259	
T5-4-8903/I5-SI-SW 207290	

Техническое описание

Вспомогательные выключатели и аварийные выключатели имеют одинаковые электрические функции. Электрические цепи (нагрузка) должны быть надежно отключены от питающих цепей на время проведения вспомогательных или ремонтных работ, для предотвращения любого риска поражения электрическим током для рабочего персонала или оборудования.

Аварийный выключатель в дополнение, это главный выключатель в защитном кожухе, то есть выключатель, предназначенный для управления индивидуальными нагрузками и смонтированный в непосредственной близости от электродвигателя или электрической нагрузки.

Это позволяет обеспечить безопасную работу в соответствии с нормами VDE 0105.

С практической точки зрения очень важно, чтобы главный выключатель отключал всю электрическую нагрузку.

Применение

Путем установки блокировки на аварийный выключатель (позволительно до 3-х замков), каждый электромонтер, осуществляющий работы, может защитить себя от любого не санкционированного включения нагрузки. Вспомогательные выключатели только в дополнение к главным выключателям обеспечиваются возможностью блокировки.

Особенности

- Аварийные выключатели, с надписью «Аварийные выключатели» на ярко оранжевом шильдике, в защитном корпусе IP65.
- Выключатели, используемые для аварийного выключения, с красной ручкой и желтым основанием, согласно категории STOP, соответствуют нормам IEC/EN 60204/VDE 0113.
- Выключатели, не применяемые в качестве аварийных выключателей, имеют обе части черного цвета (индекс типа «-SW»).
- Основание и ручка блокируются, при установлении блокировки.

Выбор переключателя (выключателя)





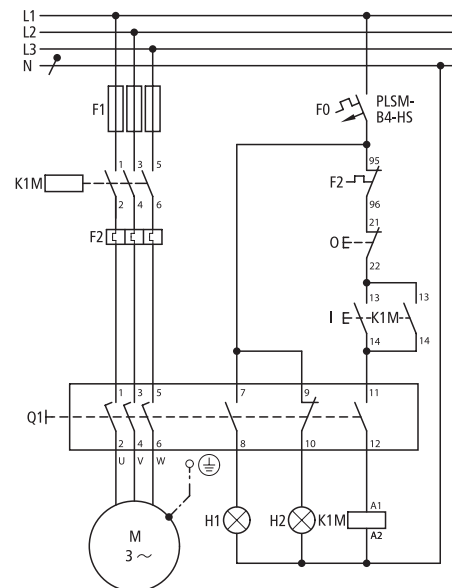





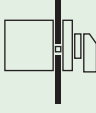

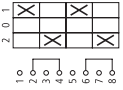

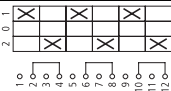
Переключатели должны выбираться в соответствии со следующими критериями:

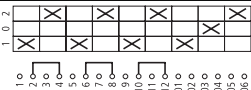
- 1) Коммутационная способность двигателя, для управления которым используется переключатель, переключая положения Вкл. и Выкл.
- 2) Номинал двигателя занимает 3 полюса как стандарт. При номинале двигателя, разделенном между 6 полюсами, например для двигателя с переключением «звезда-треугольник», 1.73 коллекторный номинал может контролироваться 6-полюсным выключателем.
- 3) Непрерывный ток, где выключатель обладает контактом сброса нагрузки (LA). Контакт сброса нагрузки - это вспомогательный контакт, который закрыт в положении «вкл.» и открывается раньше, когда переключается в положение «выкл.», таким образом, схема в цепи выполняет функции выключателя, а основной/Аварийный выключатель действует на предварительной нагрузке. При вкл. выключателя, схема распределения нагрузки закрывается позже или одновременно с основными контактами. С выключателями видов P и T, это достигается с помощью дополнительного замыкающего контакта.
- 4) Ручка (требующая соответствующих изменений) может быть заблокирована в положении «Вкл.». Это недопустимо для переключателей с красной/желтой ручкой.

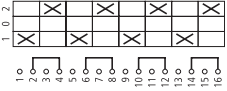

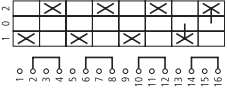
Кулачковые переключатели и выключатели нагрузки

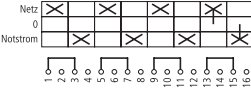

Схема коммутации	Исполнение шильдика	Кол-во полюсов	Макс. мощность переключения трехфазных двигателей AC-23A 400/415 V 50-60 Hz P kW	Номинальный непрерывный ток I_U A	Тип переключателя, добавьте исполнение монтажа	Монтаж на переднюю панель Степень защиты лицевой панели IP65 	Тип исполнения монтажа Код для заказа	Цена См. прайс-лист	Кол-во штук в упаковке
Переключатели полюсов с 0 (Выкл.) положением, с черной управляющей рукояткой и шильдиком									
Групповые переключатели, сетевые переключатели									
	 FS 684	1	6.5	20	T0-1-8210/...	E 012742		1 шт.	
			13	32	T3-1-8210/...	E 054718			
			22	63	T5B-1-8210/...	E 094261			
	 FS 684	2	6.5	20	T0-2-8211/...	E 022234			
			13	32	T3-2-8211/...	E 061837			
			22	63	T5B-2-8211/...	E 093094			
	 FS 684	3	6.5	20	T0-3-8212/...	E 029353			
			13	32	T3-3-8212/...	E 068956			
			22	63	T5B-3-8212/...	E 092386			
			30	100	T5-3-8212/...	E 096466			
	 FS 684	4	45	125	T6-3-8212/...	E/NI12 214781			
			132	315	T8-3-8212/...	E/NI12 214782			
	 FS 684	4	6.5	20	T0-4-8213/...	E 031726			
			13	32	T3-4-8213/...	E 076075			
			22	63	T5B-4-8213/...	E 092112			
			30	100	T5-4-8213/...	E 096014			
	 FS 953	4	6.5	20	T0-4-8294/...	E 010371			
			13	32	T3-4-8294/...	E 002513			
			22	63	T5B-4-8294/...	E 092084			
			30	100	T5-4-8294/...	E 095986			
	 FS 161629	4	13	32	T3-4-8902/...	E 215222			
			22	63	T5B-4-8902/...	E 207430			
			30	100	T5-4-8902/...	E 207418			

Moeller HPL0211-2004/2005

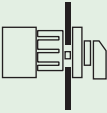
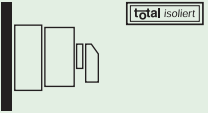
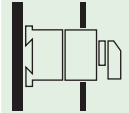
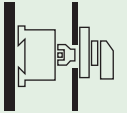
Монтаж на монтажную панель, центральное крепление Степень защиты лицевой панели IP65 			Исполнение в корпусе для наружного монтажа Степень защиты IP65 			Монтаж на DIN-рейку, модульное исполнение Степень защиты лицевой панели IP30 			Монтаж на DIN-рейку Степень защиты лицевой панели IP65 		
Тип исполнения монтажа	Цена См. прайс-лист	Кол-во штук в упаковке	Тип исполнения монтажа	Цена См. прайс-лист	Кол-во штук в упаковке	Тип исполнения монтажа	Цена См. прайс-лист	Кол-во штук в упаковке	Тип исполнения монтажа	Цена См. прайс-лист	Кол-во штук в упаковке
Код для заказа			Код для заказа			Код для заказа			Код для заказа		
EZ 048337		1 шт.	I1 207076		1 шт.	IVS 074440		1 шт.	Z 019862		1 шт.
EZ 003072		1 шт.	I2 207169 I4 207432			IVS 076813		1 шт.	Z 057091 Z 094258		
EZ 053083		1 шт.	I1 207102		1 шт.	IVS 079186		1 шт.	Z 029354 Z 064210 Z 093082		
EZ 003075		1 шт.	I2 207178 I4 207220			IVS 081559		1 шт.	Z 078448 Z 092109 Z 096012		
EZ 057829 EZ 003080		1 шт. 1 шт.	I1 207123 I2 207183 I4 207223 I5 207266			IVS 043594		1 шт.	Z 048347 Z 004886 Z 092081 Z 095984 Z 215225 Z 207431 Z 207419		
EZ 062575 EZ 003079		1 шт. 1 шт.	I1 207136 I2 207191 I4 207230 I5 207270								
EZ 072069 EZ 001014		1 шт. 1 шт.	I1 207138 I2 207193 I4 207232 I5 207433								
EZ 215223		1 шт.	I2 215224 I4 207237 I5 207214								

Кулачковые переключатели и выключатели нагрузки



Схема коммутации

Исполнение шильдика

Кол-во полюсов

Макс. мощность переключения трехфазных двигателей
AC-23A
400/415 V

Номинальный непрерывный ток
 I_U
A

M

|

kW

Монтаж на переднюю панель

Степень защиты лицевой панели IP65

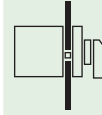

Тип переключателя, добавьте исполнение монтажа

Тип исполнения монтажа
Код для заказа

Цена См. прайс-лист

Кол-во штук в упаковке

Переключатели полюсов с 0 (выкл.) положением,
С черной управляющей ручкой и лицевой панелью

С возвратом из обоих положений в положение 0



FS 4011

1

6.5

20

T0-1-8220/...

E
019863

1 шт.



1

13

32

T3-1-8220/...

E

009632

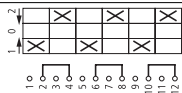

2

6.5

20

T0-2-8215/...

E

022236

2

13

32

T3-2-8215/...

E
016751

3

6.5

20

T0-3-8216/...

E

024609

3

13

32

T3-3-8216/...

E

023870

Переключатели полюсов без 0 (Выкл) положения,
С Черной управляющей ручкой и лицевой панелью

Переключатели полюсов



FS 943

1

6.5

20

T0-1-8220/...

E
031728

1 шт.

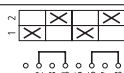

1

13

32

T3-1-8220/...

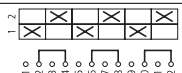
E
038108

2

6.5

20

T0-2-8221/...

E

038847

2

13

32

T3-2-8221/...

E
045227

2

22

63

T5B-2-8221/...

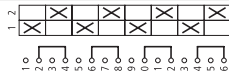
E
093047

3

6.5

20

T0-3-8222/...

E

048339

3

13

32

T3-3-8222/...

E
052346

3

22

63

T5B-3-8222/...

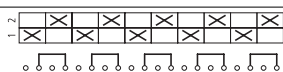
E
092378

4

6.5

20

T0-4-8223/...

E
050712

4

13

32

T3-4-8223/...

E
059465

4

22

63

T5B-4-8223/...

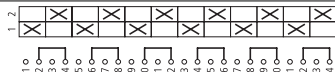
E
092108

5

6.5

20

T0-5-8369/...

E
060204

5

13

32

T3-5-8369/...

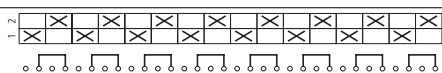
E
066584

6

6.5

20

T0-6-8370/...

E
062577

6

13

32

T3-6-8370/...

E
073703

8

6.5

20

T0-8-8372/...

E
064950

8

13

32

T3-8-8372/...

E
080822

Moeller HPL0211-2004/2005

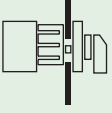
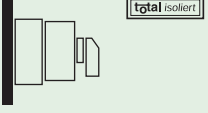
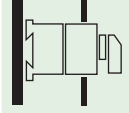
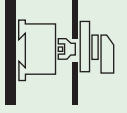
Монтаж на монтажную панель, центральное крепление Степень защиты лицевой панели IP65 		Исполнение в корпусе для наружного монтажа Степень защиты IP65 		Монтаж на DIN-рейку, модульное исполнение Степень защиты лицевой панели IP30 		Монтаж на DIN-рейку Степень защиты лицевой панели IP65 				
Тип исполнения монтажа Код для заказа	Цена См. прайс-лист	Кол-во штук в упаковке	Тип исполнения монтажа Код для заказа	Цена См. прайс-лист	Кол-во штук в упаковке	Тип исполнения монтажа Код для заказа	Цена См. прайс-лист	Кол-во штук в упаковке	Кол-во штук в упаковке	
EZ 076815		1 шт.	I1 207077		1 шт.	IVS 045967		1 шт.	Z 050720	1 шт.
EZ 001073			I2 207170				Z 012005			
EZ 081561			I1 207103			IVS 048340	1 шт.		Z 053093	
EZ 001074			I2 207179				Z 019124			
EZ 086307			I1 207434			IVS 050713	1 шт.		Z 055466	
EZ 001077			I2 207184				Z 026243			
EZ 095799		1 шт.	I1 207078		1 шт.	IVS 055459		1 шт.	Z 086312	1 шт.
EZ 001018			I2 207171				Z 040481			
EZ 010372			I1 207104			IVS 057832	1 шт.		Z 074450	
EZ 001025			I2 207180				Z 047600			
			I4 207221					Z 093044		
EZ 015118		1 шт.	I1 207124		IVS 060205	1 шт.	Z 088686			
EZ 001069		1 шт.	I2 207185				Z 057092			
			I4 207224				Z 092375			
EZ 019864		1 шт.	I1 207137		IVS 062578	1 шт.	Z 086315			
EZ 001070		1 шт.	I2 207192				Z 061838			
			I4 207231				Z 092105			
EZ 024610		1 шт.			IVS 064951	1 шт.	Z 098180			
EZ 004503			I2 207536				Z 068957			
EZ 029356					IVS 067324	1 шт.	Z 010380			
EZ 004506							Z 078449			
EZ 034102					IVS 069697	1 шт.	Z 012753			
EZ 004508							Z 083195			









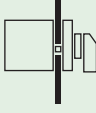
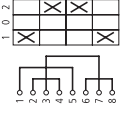

Кулачковые переключатели и выключатели нагрузки

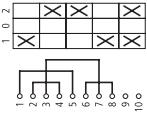
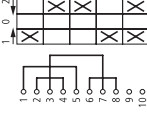

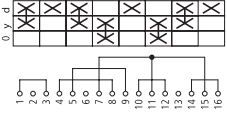
7/26 Выключатели нагрузки

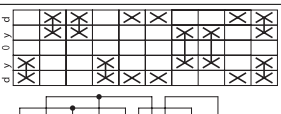
Реверсивные переключатели, Переключатели соединений «звезда –треугольник»

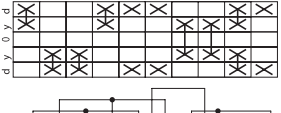
Moeller HPL0211-2004/2005

Схема коммутации	Исполнение шильдика	Кол-во полюсов	Макс. мощность переключения трехфазных двигателей AC-23A 400/415 V 50-60 Н	Номинальный непрерывный ток	Тип переключателя, добавьте исполнение монтажа	Монтаж на переднюю панель Степень защиты лицевой панели IP65 	Цена См. прайс-лист	Кол-во штук в упаковке
Реверсивные переключатели с 0 (Выкл) положением С черной управляющей ручкой и лицевой панелью								
Без возврата								
	 FS 684	2	6.5	20	T0-2-8400/...	E 053079		1 шт.
			13	32	T3-2-8400/...	E 073695		
			22	63	T5B-2-8400/...	E 092918		
		3	6.5	20	T0-3-8401/...	E 091047		
			13	32	T3-3-8401/...	E 030992		
			22	63	T5B-3-8401/...	E 092296		
С возвратом из обоих положений в положение 0								
	 FS 4011	3	6.5	20	T0-3-8228/...	E 015112		1 шт.
			13	32	T3-3-8228/...	E 002538		
			22	63	T5B-3-8228/...	E 092374		
Переключатели соединений «звезда –треугольник» С черной управляющей ручкой и лицевой панелью								
	 FS 635	3	6.5	20	T0-4-8410/...	E 024604		1 шт.
			13	32	T3-4-8410/...	E 009657		
			22	63	T5B-4-8410/...	E 092052		
Реверсивные переключатели соединений «звезда –треугольник» С черной управляющей ручкой и лицевой панелью								
Двусторонние переключатели								
	 FS 638	3	6.5	20	T0-5-15876/...	E 000893		1 шт.
			13	32	T3-5-15876/...	E 016776		
			22	63	T5B-5-15876/...	E 214785		
	 FS 4017							

Реверсивные переключатели, Переключатели соединений «звезда –треугольник»

Moeller HPL0211-2004/2005

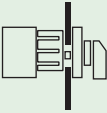
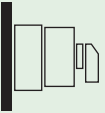
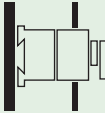
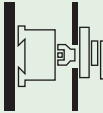
Монтаж на монтажную панель, центральное крепление Степень защиты лицевой панели IP65 		Исполнение в корпусе для наружного монтажа Степень защиты IP65 		Монтаж на DIN-рейку, модульное исполнение Степень защиты лицевой панели IP30 		Монтаж на DIN-рейку Степень защиты лицевой панели IP65 		
Тип исполнения монтажа Код для заказа	Цена См. прайс-лист	Кол-во штук в упаковке	Тип исполнения монтажа Код для заказа	Цена См. прайс-лист	Кол-во штук в упаковке	Тип исполнения монтажа Код для заказа	Цена См. прайс-лист	Кол-во штук в упаковке
EZ 055452		1 шт.	I1 207111		1 шт.	IVS 060198		1 шт.
EZ 000687		1 шт.	I2 207181 I4 207222			IVS 098166		
E 093420		1 шт.	I1 207132		1 шт.	Z 010366		1 шт.
EZ 000694		1 шт.	I2 207188 I4 207227			Z 035739 Z 092293		
EZ 048334		1 шт.	I1 207125		1 шт.	IVS 062572		1 шт.
EZ 000695		1 шт.	I2 207186 I4 207225			Z 074437 Z 004911 Z 092371		
EZ 053080		1 шт.	I1 207140		1 шт.	IVS 064945		1 шт.
EZ 000721		1 шт.	I2 207195 I4 207234			Z 083929 Z 012030 Z 092049		
EZ 000900		1 шт.			1 шт.	IVS 000902		1 шт.
EZ 000797		1 шт.	I2 207537			Z 000942 Z 019149 Z 214786		

Кулачковые переключатели и выключатели нагрузки



Схема коммутации	Исполнение шильдика	Кол-во полюсов	Макс. мощность переключения трехфазных двигателей AC-23A 400/415 V 50-60 Н P kW	Номинальный непрерывный ток I_U A	Тип переключателя, добавьте исполнение монтажа	Монтаж на переднюю панель Степень защиты лицевой панели IP65	Тип исполнения монтажа Код для заказа	Цена См. прайс-лист	Кол-во штук в упаковке
Переключатели частоты вращения									
С черной управляющей ручкой и лицевой панелью									
Двускоростной, не реверсивный, для двух разделенных обмоток									
		3	6.5	20	T0-3-8451/...	E 038849	1 шт.		
			13	32	T3-3-8451/...	E 028641			
			22	63	T5B-3-8451/...	E 092288			
Для одной обмотки с отводами									
		3	6.5	20	T0-4-8440/...	E 041222	1 шт.		
			13	32	T3-4-8440/...	E 035760			
			22	63	T5B-4-8440/...	E 092032			
			6.5	20	T0-4-8441/...	E 043595			
			13	32	T3-4-8441/...	E 042879			
			22	63	T5B-4-8441/...	E 092028			
Реверсивные многозадачные переключатели									
С черной управляющей ручкой и лицевой панелью									
Двускоростной, двунаправленный, для одной обмотки с отводами									
		3	6.5	20	T0-6-15866/...	E 055460	1 шт.		
			13	32	T3-6-15866/...	E 054744			
			22	63	T5B-7-15866/...	E 214788			



Переключатели частоты вращения. Реверсивные многозадачные переключатели

Moeller HPL0211-2004/2005

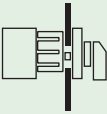
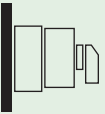
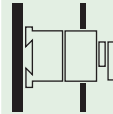
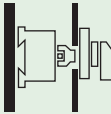
Монтаж на монтажную панель, центральное крепление Степень защиты лицевой панели IP65 		Исполнение в корпусе для наружного монтажа Степень защиты IP65 		Монтаж на DIN-рейку, модульное исполнение Степень защиты лицевой панели IP30 		Монтаж на DIN-рейку Степень защиты лицевой панели IP65 		
Тип исполнения монтажа	Цена См. прайс-лист	Кол-во штук в упаковке	Тип исполнения монтажа	Цена См. прайс-лист	Кол-во штук в упаковке	Тип исполнения монтажа	Цена См. прайс-лист	Кол-во штук в упаковке
Код для заказа			Код для заказа			Код для заказа		
EZ 083936		1 шт.	I1 207133		1 шт.	IVS 026985		1 шт.
EZ 000956		1 шт.	I2 207189			Z 043596		
			I4 207228			Z 031014		
						Z 092285		
EZ 088682		1 шт.	I1 207141		1 шт.	IVS 029358		1 шт.
EZ 000959		1 шт.	I2 207196			Z 048342		
			I4 207235			Z 038133		
EZ 093428		1 шт.	I1 207142		1 шт.	IVS 031731		1 шт.
EZ 000960		1 шт.	I2 207197			Z 092029		
			I4 207236			Z 053088		
						Z 045252		
						Z 092025		
EZ 012747		1 шт.				IVS 036477		1 шт.
EZ 000964		1 шт.				Z 067326		
						Z 057117		
						Z 214789		



Кулачковые переключатели и выключатели нагрузки



Схема коммутации	Лицевая панель	Кол-во полюсов	Монтаж на переднюю панель	Степень защиты лицевой панели IP65	Монтаж на монтажную панель, центральное крепление	Степень защиты лицевой панели IP65			
			Тип переключателя, добавьте исполнение монтажа	Тип исполнения монтажа Код для заказа	Цена См. прайс-лист	Кол-во штук в упаковке	Тип исполнения монтажа Код для заказа	Цена См. прайс-лист	Кол-во штук в упаковке
Ступенчатые переключатели С черной управляющей ручкой и лицевой панелью За один шаг замыкается один контакт (без перекрытия) С дополнительным положением 0 (Выкл.)									
	 FS 418	1	TO-1-8240/...	E 034105		1 шт.	EZ 043597		1 шт.
	 FS 420		TO-2-8241/...	E 050716			EZ 053089		
	 FS 422		TO-2-8242/...	E 067327			EZ 069700		
	 FS 424		TO-3-8243/...	E 081565			EZ 083938		
	 FS 426		TO-3-8244/...	E 095803			EZ 098176		
	 FS 418	3	TO-3-8280/...	E 034106			EZ 036479		
	 FS 420		TO-5-8281/...	E 048344			EZ 050717		
	 FS 422		TO-6-8282/...	E 062582			EZ 064955		

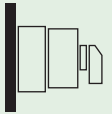

Moeller HPL0211-2004/2005

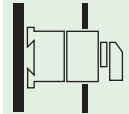
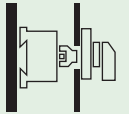
Исполнение в корпусе для наружного монтажа		Монтаж на DIN-рейку, модульное исполнение		Монтаж на DIN-рейку	
<p>Степень защиты IP65</p>  <p>Тип исполнения монтажа Код для заказа</p>	 <p>Цена См. прайс-лист</p>	<p>Степень защиты лицевой панели IP30</p>  <p>Тип исполнения монтажа Код для заказа</p>	<p>Цена См. прайс-лист</p>	<p>Степень защиты лицевой панели IP65</p>  <p>Тип исполнения монтажа Код для заказа</p>	<p>Цена См. прайс-лист</p>
Кол-во штук в упаковке	Кол-во штук в упаковке	Кол-во штук в упаковке	Кол-во штук в упаковке	Кол-во штук в упаковке	Кол-во штук в упаковке
I1 207079		1 шт.	IVS 027076	1 шт.	Z 060208
I1 207107			IVS 057835		Z 062581
I1 207108			IVS 074446		Z 076819
I1 207128			IVS 088684		Z 091057
I1 207129			IVS 012749		Z 015122
I1 207130			IVS 041225		Z 043598
			IVS 055463		Z 057836
			IVS 069701		Z 072074



Кулачковые переключатели и выключатели нагрузки



Схема коммутации	Лицевая панель	Кол-во полюсов	Тип переключателя, добавьте исполнение монтажа	Монтаж на переднюю панель Степень защиты лицевой панели IP65 Тип исполнения монтажа Код для заказа	Цена См. прайс-лист	Кол-во штук в упаковке	Монтаж на монтажную панель, центральное крепление Степень защиты лицевой панели IP65 Тип исполнения монтажа Код для заказа	Цена См. прайс-лист	Кол-во штук в упаковке
Ступенчатые переключатели									
С черной управляющей ручкой и лицевой панелью за один шаг замыкается один контакт (без перекрытия)									
Без положения 0 (Выкл)									
		1	TO-1-8220/...	E 031728		1 шт.	EZ 095799		1 шт.
		1	TO-2-8230/...	E 088685			EZ 091058		
		1	TO-2-8231/...	E 012750			EZ 015123		
		1	TO-3-8232/...	E 026988			EZ 029361		
		1	TO-3-8233/...	E 041226			EZ 043599		
		2	TO-4-8251/...	E 013971			EZ 013972		
		3	TO-3-8222/...	E 048339			EZ 015118		
		3	TO-5-8270/...	E 091059			EZ 093432		
		3	TO-6-8271/...	E 015124			EZ 017497		
Выключатели									
С черной управляющей ручкой и лицевой панелью									
		1	TO-1-15401/...	E 038854		1 шт.	EZ 041227		1 шт.
		2	TO-1-15402/...	E 053092			EZ 055465		
		3	TO-2-15403/...	E 067330			EZ 069703		
		4	TO-2-15404/...	E 081568			EZ 083941		





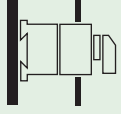
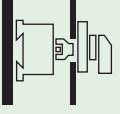













Moeller HPL0211-2004/2005

Исполнение в корпусе для наружного монтажа		Монтаж на DIN-рейку, модульное исполнение		Монтаж на DIN-рейку	
Степень защиты IP65		Степень защиты лицевой панели IP30		Степень защиты лицевой панели IP65	
					
Тип исполнения монтажа Код для заказа	Цена См. прайс-лист	Кол-во штук в упаковке	Тип исполнения монтажа Код для заказа	Цена См. прайс-лист	Кол-во штук в упаковке
I1 207078		1 шт.	IVS 055459		1 шт.
I1 207105			IVS 095804		Z 098177
I1 207106			IVS 019869		Z 022242
I1 207126			IVS 034107		Z 036480
I1 207127			IVS 048345		Z 050718
I1 218984			IVS 013974		Z 013976
I1 207124			IVS 060205		Z 088686
			IVS 098178		Z 010378
			IVS 022243		Z 024616
I1 207067		1 шт.	IVS 045973		Z 048346
I1 207068			IVS 060211		Z 062584
I1 207088			IVS 074449		Z 076822
I1 207089			IVS 088687		Z 091060



Кулачковые переключатели и выключатели нагрузки



Схема коммутации	Лицевая панель	Кол-во полюсов	Тип переключателя, добавьте исполнение монтажа	Монтаж на переднюю панель		Монтаж на монтажную панель, центральное крепление		Кол-во штук в упаковке	
				Степень защиты лицевой панели IP65	Цена См. прайс-лист	Степень защиты лицевой панели IP65	Цена См. прайс-лист		
Переключатели полюсов									
С черной управляющей ручкой и лицевой панелью									
	 FS 429	1	T0-1-15421/...	E 095806		1 шт.	EZ 098179	1 шт.	
		2	T0-2-15422/...	E 019871			EZ 022244		
		3	T0-3-15423/...	E 034109			EZ 036482		
Переключатели режимов Ручн./Авт.									
Лицевая поверхность IP65									
С положением 0 (Выкл.)									
	 FS 1401	1	T0-1-15431/...	E 019872		1 шт.	EZ 022245	1 шт.	
		2	T0-2-15432/...	E 034110			EZ 036483		
		3	T0-3-15433/...	E 048348			EZ 050721		
С возвратом из HAND									
	 FS 1414000	1	T0-1-15434/...	E 062586		1 шт.	EZ 018053	1 шт.	
		2	T0-2-15435/...	E 003191		1 шт.	EZ 003192	1 шт.	
С возвратом из START									
	 FS 1413890	1	T0-2-15907/...	E 066931		1 шт.	EZ 069304	1 шт.	
Без положения 0 (Выкл.)									
	 FS 19334	1	T0-1-15451/...	E 076824		1 шт.	EZ 079197	1 шт.	
		2	T0-2-15452/...	E 091062			EZ 093435		
		3	T0-3-15453/...	E 015127			EZ 017500		



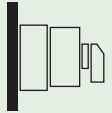

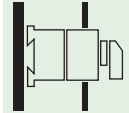
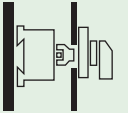







Переключатели полюсов. Переключатели режимов «Ручн.-Авт.»

Moeller HPL0211-2004/2005

Исполнение в корпусе для наружного монтажа		Монтаж на DIN-рейку, модульное исполнение		Монтаж на DIN-рейку					
Степень защиты IP65 		Степень защиты лицевой панели IP30 	Степень защиты лицевой панели IP65 	Тип исполнения монтажа Код для заказа	Цена См. прайс-лист	Кол-во штук в упаковке	Тип исполнения монтажа Код для заказа	Цена См. прайс-лист	Кол-во штук в упаковке
I1 207069		1 шт.	IVS 012752			1 шт.	Z 015125		1 шт.
I1 207090			IVS 026990				Z 029363		
I1 207114			IVS 041228				Z 043601		
I1 207070		1 шт.	IVS 026991			1 шт.	Z 029364		1 шт.
I1 207091			IVS 041229				Z 043602		
I1 207115			IVS 055467				Z 057840		
I1 207071		1 шт.	IVS 069705			1 шт.	Z 072078		1 шт.
I1 218971		1 шт.	IVS 003195			1 шт.	Z 003196		1 шт.
I1 207095		1 шт.	IVS 076423			1 шт.	Z 078796		1 шт.
I1 207072		1 шт.	IVS 083943			1 шт.	Z 086316		1 шт.
I1 207092			IVS 098181				Z 010381		
I1 207116			IVS 022246				Z 024619		

Кулачковые переключатели и выключатели нагрузки



Схема коммутации	Лицевая панель	Кол-во полюсов	Тип переключателя, добавьте исполнение монтажа	Монтаж на переднюю панель		Монтаж на монтажную панель, центральное крепление		Кол-во штук в упаковке	
				Степень защиты лицевой панели IP65	Цена См. прайс-лист	Степень защиты лицевой панели IP65	Цена См. прайс-лист		
Стартеры									
С черной управляющей ручкой и лицевой панелью									
С возвратом из положения 1									
		1	T0-1-15321/...	E 086317		1 шт.	EZ 088690		1 шт.
	FS 4721	2	T0-1-15322/...	E 010382			EZ 012755		
		3	T0-2-15323/...	E 024620			EZ 026993		
Выключатели									
С черной управляющей ручкой и лицевой панелью									
С возвратом из положений 0 и 1									
		1	T0-1-15366/...	E 081572		1 шт.	EZ 083945		1 шт.
Выключатели									
С черной управляющей ручкой и лицевой панелью									
С возвратом из положения START									
		1	T0-1-15511/...	E 019875		1 шт.	EZ 022248		1 шт.
		2	T0-2-15512/...	E 034113			EZ 036486		
		3	T0-3-15513/...	E 048351			EZ 050724		
		see K 115	T0-2-8177/...	E 015130			EZ 017503		

Moeller HPL0211-2004/2005



Исполнение в корпусе для наружного монтажа		Монтаж на DIN-рейку, модульное исполнение		Монтаж на DIN-рейку		
Степень защиты IP65  Тип исполнения монтажа Код для заказа	 Цена См. прайс-лист	Степень защиты лицевой панели IP30  Тип исполнения монтажа Код для заказа	Цена См. прайс-лист	Степень защиты лицевой панели IP65  Тип исполнения монтажа Код для заказа	Цена См. прайс-лист	
		Кол-во штук в упаковке		Кол-во штук в упаковке		
I1 207064		1 шт.	IVS 093436	1 шт.	Z 095809	1 шт.
I1 207065			IVS 017501		Z 019874	
I1 207087			IVS 031739		Z 034112	
I1 207066		1 шт.	IVS 088691	1 шт.	Z 091064	1 шт.
I1 207073		1 шт.	IVS 026994	1 шт.	Z 029367	1 шт.
I1 207093			IVS 041232		Z 043605	
I1 207117			IVS 055470		Z 057843	
I1 207101			IVS 022249		Z 024622	



Схема коммутации	Лицевая панель	Кол-во полюсов	Тип переключателя, добавьте исполнение монтажа	Монтаж на переднюю панель		Монтаж на монтажную панель, центральное крепление		Кол-во штук в упаковке	Кол-во штук в упаковке
				Степень защиты лицевой панели IP65	Цена См. прайс-лист	Степень защиты лицевой панели IP65	Цена См. прайс-лист		
Универсальные управляющие переключатели									
С черной управляющей ручкой и лицевой панелью									
Переключатель с фиксацией на 3 положения 1 контакт замыкается в каждом положении В дополнение, 1 контакт замыкается в положениях 0 и 1 В дополнение, 1 контакт замыкается в положениях 0 и 2 В дополнение, 1 контакт замыкается в положениях 1 и 2									
		—	T0-3-15391/...	E 029365		1 шт.	EZ 031738		1 шт.
FS 429									
С возвратом из положений 1 и 2 С черной управляющей ручкой и лицевой панелью									
		—	T0-3-15394/...	E 072079		1 шт.	EZ 074452		1 шт.
FS 458									
Кодированные переключатели									
С черной управляющей ручкой и лицевой панелью С возможностью поворота в обоих положениях									
		Двойной BCD код	T0-4-15602/...	E 029368		1 шт.	EZ 031741		1 шт.
FS 312									
Серийные переключатели									
С черной управляющей ручкой и лицевой поверхностью С положением 0 (Выкл) (переключатели нагревателей)									
		1	T0-1-91/...	E 072082		1 шт.	EZ 074455		1 шт.
FS 614									

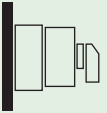

Moeller HPL0211-2004/2005

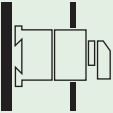
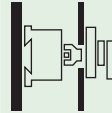









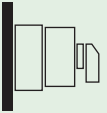

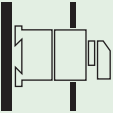
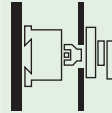
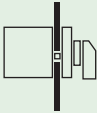
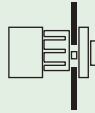
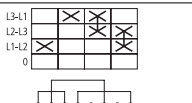

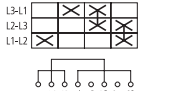

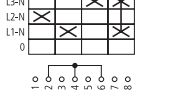
Исполнение в корпусе для наружного монтажа			Монтаж на DIN-рейку, модульное исполнение			Монтаж на DIN-рейку		
Степень защиты IP65 			Степень защиты лицевой панели IP30 			Степень защиты лицевой панели IP65 		
Тип исполнения монтажа Код для заказа	Цена См. прайс-лист	Кол-во штук в упаковке	Тип исполнения монтажа Код для заказа	Цена См. прайс-лист	Кол-во штук в упаковке	Тип исполнения монтажа Код для заказа	Цена См. прайс-лист	Кол-во штук в упаковке
I1 207112		1 шт.	IVS 036484		1 шт.	Z 038857		1 шт.
I1 207113		1 шт.	IVS 079198		1 шт.	Z 081571		1 шт.
I1 207134		1 шт.	IVS 036487		1 шт.	Z 038860		1 шт.
I1 207080		1 шт.	IVS 079201		1 шт.	Z 081574		1 шт.

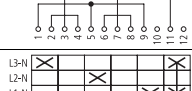

Схема коммутации	Лицевая панель	Количество полюсов	Тип переключателя, добавьте исполнение монтажа	Монтаж на переднюю панель Степень защиты лицевой панели IP65 	Тип исполнения монтажа Код для заказа	Цена См. прайс-лист	Кол-во штук в упаковке	Монтаж на монтажную панель, центральное крепление Степень защиты лицевой панели IP65 	Тип исполнения монтажа Код для заказа	Цена См. прайс-лист	Кол-во штук в упаковке
Переключатели вольтметров											
С черной управляющей ручкой и лицевой панелью											
	 FS 1410755	Для 3-х фазных напряжений С положением 0 (Выкл.)	T0-2-15920/...	E 038861							
	 FS 164854	3 х Фаза - Фаза Без положения 0 (Выкл.)	T0-2-15922/...	E 053099							
	 FS 1410757	3 х Фаза - Нейтраль С положением 0 (Выкл.)	T0-2-15921/...	E 067337							
	 FS 1410759	3 х Фаза - Фаза + 3 х Фаза - Нейтраль С положением 0 (Выкл.)	T0-3-8007/...	E 095813							
	 FS 164721	3 х Фаза - Фаза + 3 х Фаза - Нейтраль Без положения 0 (Выкл.) С возможностью вращения в обоих направлениях	T0-3-15924/...	E 019878							
Переключатели амперметров											
С черной управляющей ручкой и лицевой панелью С возможностью вращения в обоих направлениях Измерение через трансформаторы тока											
	 FS 9440	С положением 0 (Выкл.)	T0-3-8048/...	E 034116							
Переключатели вольтметров и амперметров											
С черной управляющей ручкой и лицевой панелью С возможностью вращения в обоих направлениях Измерение через трансформаторы тока (Для других схем см. каталог K115)											
	 FS 928	С положением 0 (Выкл.)	T0-3-8030/...	E 013401							

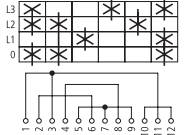
Moeller HPL0211-2004/2005

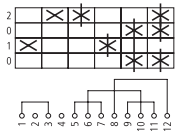
Исполнение в корпусе для наружного монтажа		Монтаж на DIN-рейку, модульное исполнение		Монтаж на DIN-рейку	
Степень защиты IP65  Тип исполнения монтажа Код для заказа	 Цена См. прайс-лист	Степень защиты лицевой панели IP30  Тип исполнения монтажа Код для заказа	Цена См. прайс-лист	Степень защиты лицевой панели IP65  Тип исполнения монтажа Код для заказа	Цена См. прайс-лист
	Кол-во штук в упаковке		Кол-во штук в упаковке		Кол-во штук в упаковке
I1 207098		IVS 029452		Z 048353	
I1 207100		IVS 060218		Z 062591	
I1 207099		IVS 074456		Z 076829	
I1 207120		IVS 012759		Z 015132	
I1 207119		IVS 026997		Z 029370	
I1 207122		IVS 041235		Z 043608	
I1 207121		IVS 013404		Z 013406	



Схема коммутации	Лицевая панель	Кол-во полюсов	Макс. мощность переключения трех-фазных двигателей AC-23A 400/415 V 50-60 Hz <i>P</i>	Номинальный непрерывный ток <i>I_v</i>
			kW	A

Монтаж на переднюю панель

Степень защиты IP65

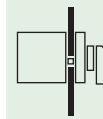
Тип
Код для заказаЦена
См.
прайс-
листКо-во
штук в
упаковке

Переключатели с возможностью запирания, KMS1 запирающий механизм

Главные выключатели с функцией аварийного выключателя, с SVA цилиндрическим замком. Ключ освобождается в положениях 0 и 1. Когда ключ вытаснен в положении 1 (Вкл), переключатель все еще может быть переведен в положение (Выкл), но не может быть включен снова в положение (Вкл) без ключа.

		3	6.5	20		T0-2-1/E/SVA(S) 050977	1 шт.
	FS 908	3	13	25		P1-25/E/SVA(S) 050966	
		3	15	32		P1-32/E/SVA(S) 044977	
		3	13	32		T3-2-1/E/SVA(S) 050983	

Главный выключатель без функции аварийного выключателя, с SVA цилиндрическим замком. С черной управляющей ручкой и лицевой панелью. Ключ освобождается только в положении 0 (Поз. А)

		3	6.5	20		T0-2-1/E/SVA(A) 050976	1 шт.
	FS 908	3	13	25		P1-25/E/SVA(A) 050965	
		3	15	32		P1-32/E/SVA(A) 050970	
		3	13	32		T3-2-1/E/SVA(A) 050982	

Главные выключатели с функцией аварийного выключателя, с SVA цилиндрическим замком. Соответствует нормам IEC/EN 60 204-1, VDE 0113 Часть 1: С красной управляющей ручкой и желтой лицевой панелью. Ключ освобождается в положениях 0 и 1. Когда ключ вытаснен в положении 1 (Вкл), переключатель все еще может быть переведен в положение (Выкл), но не может быть включен снова в положение (Вкл) без ключа.

		3	6.5	20		T0-2-1/E/SVA(S)-RT 228291	1 шт.
	FS 908 GE	3	13	25		P1-25/E/SVA(S)-RT 050967	
		3	15	32		P1-32/E/SVA(S)-RT 050971	
		3	13	32		T3-2-1/E/SVA(S)-RT 044972	



Главные выключатели с функцией аварийного выключателя, с возможностью запирания замком SVC. Соответствует нормам IEC/EN 60 204-1, VDE 0113 Часть 1: С красной управляющей ручкой и желтой лицевой панелью. Переключатель может быть заперт в положениях 0 и 1. Когда переключатель заперт в положении 1, он все еще может быть переведен в положение (Выкл), но не может быть включен снова в положение (Вкл) без удаления запирающего замка. С возможностью блокировки с использованием до 3 замков.

		3	6.5	20		T0-2-1/E/SVC(S)-RT 044973	1 шт.
	FS 908 GE	3	13	25		P1-25/E/SVC(S)-RT 044974	
		3	15	32		P1-32/E/SVC(S)-RT 044975	
		3	13	32		T3-2-1/E/SVC(S)-RT 044976	

Главный выключатель без функции аварийного выключателя, с S-T0 функцией ключа, IP53 С черной управляющей ручкой и лицевой панелью. Ключ освобождается только в положении 0 (Поз. А)

		2	6.5	20		T0-1-102/EZ/S 014933	1 шт.
	FS 908						

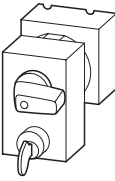
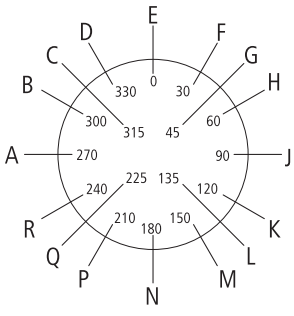
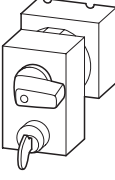
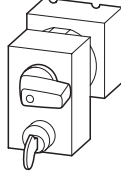
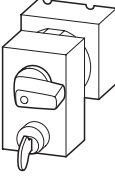
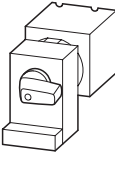
Moeller HPL0211-2004/2005

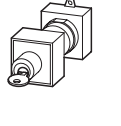
Исполнение в корпусе для наружного монтажа Степень защиты IP65			Монтаж на DIN-рейку Степень защиты IP65			Примечания		
Тип Код для заказа	Цена См. прайс-лист	Ко-во штук в упаков- ке	Тип Код для заказа	Цена См. прайс-лист	Ко-во штук в упаков- ке			
	T0-2-1/I1/SVA(S) 207084		1 шт.			 <p>Буквенные обозначения для положений переключателя с блокировкой Буква S используется для обозначения аварийного замка в соответствии с FS908GE</p>		
	P1-25/I2/SVA(S) 207305							
	P1-32/I2/SVA(S) 207326							
	T3-2-1/I2/SVA(S) 207173							
	T0-2-1/I1/SVA(A) 207083		1 шт.					
	P1-25/I2/SVA(A) 207304							
	P1-32/I2/SVA(A) 207325							
	T3-2-1/I2/SVA(A) 207172							
	T0-2-1/I1/SVA(S)-RT 207085		1 шт.					
	P1-25/I2/SVA(S)-RT 207306							
	P1-32/I2/SVA(S)-RT 207327							
	T3-2-1/I2/SVA(S)-RT 207174							
	T0-2-1/I1/SVC(S)-RT 207086		1 шт.					
	P1-25/I2/SVC(S)-RT 207307							
	P1-32/I2/SVC(S)-RT 207328							
	T3-2-1/I2/SVC(S)-RT 207175							
	T0-1-102/I1/S 207063		1 шт.					
	T0-1-102/Z/S 014971							

Кулачковые переключатели и выключатели нагрузки



Тип переключателя	Размеры (W x H x D) mm	Стандартные лицевые панели		Ко-во штук в упаковке	Лицевые панели аварийного отключения		Ко-во штук в упаковке
		Тип Код для заказа	Цена См. прайс-лист		Тип Код для заказа	Цена См. прайс-лист	
РЗ, Т5, Т5В	84 x 84 (для размера рамки 88 x 88)	FS(*)-P3 231895		10 шт.	FS908GE-P3 031475		5 шт.
T0, T3, P1	45 x 45 (для размера рамки 48 x 48)	FS(*)-T0 231893		10 шт.	FS908GE-T0 003198		5 шт.
TM	29 x 29 (для размера рамки 30 x 30)						
TM	29 x 29 (для размера рамки 30 x 30)						

Стандартные лицевые панели

Представленные ниже стандартные лицевые панели по возможности должны использоваться для заказа нестандартных переключателей. Стандартные лицевые панели для стандартных переключателей из каталога могут быть изменены по индивидуальному заказу, без дополнительных вложений средств (неприменимо к Т6, Т8 и ТМ). Например, изменение углов переключений, количества положений переключения, расположения положения 0 (Выкл).

Угол переключения 90°

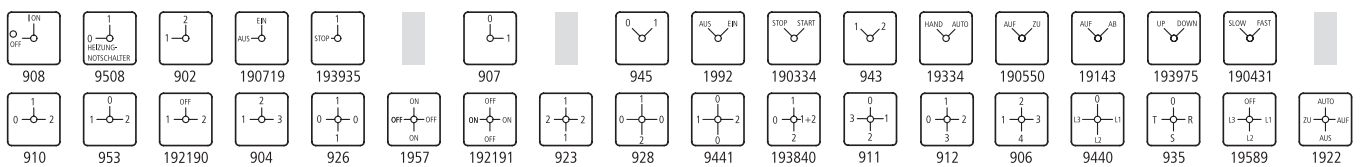

Угол переключения 60°

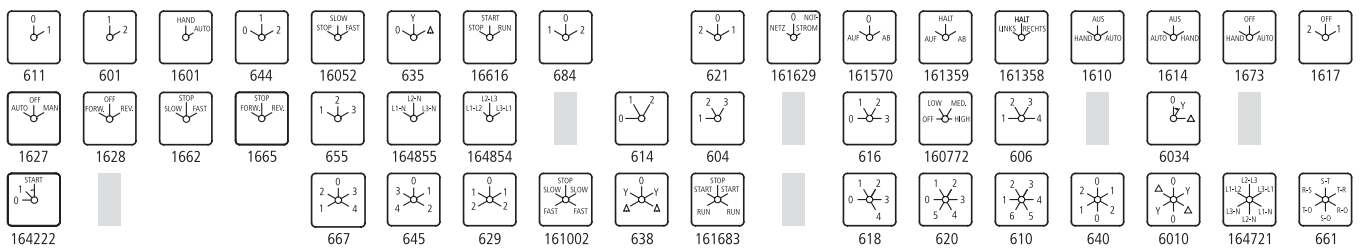

Угол переключения 45°

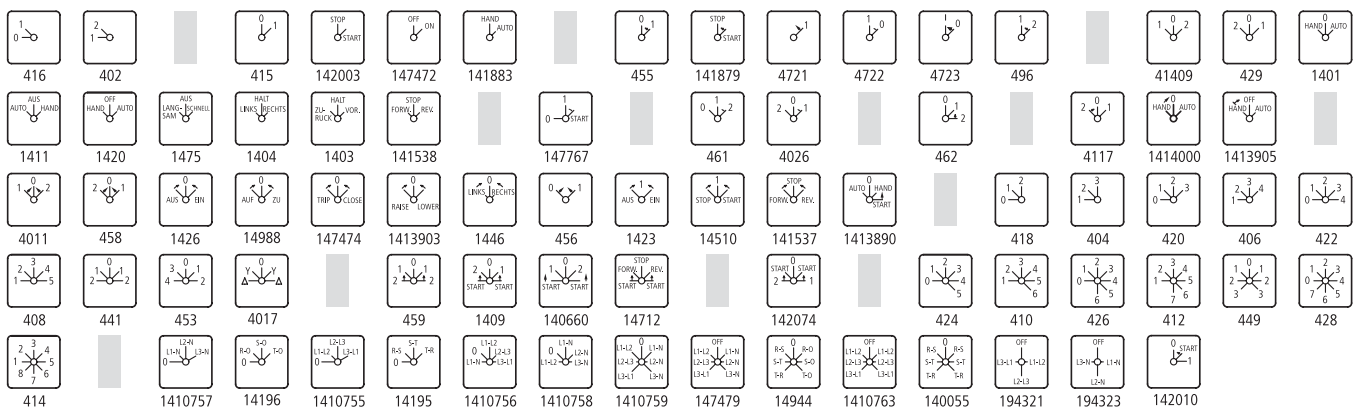

Угол переключения 30°

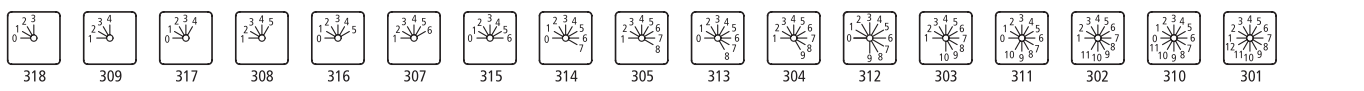

Moeller HPL0211-2004/2005

Пустые панели		Нестандартные лицевые панели			
Тип	Цена	Ко-во штук в упаковке	Тип	Цена	Ко-во штук в упаковке
Код для заказа	См. прайс-лист		Код для заказа	См. прайс-лист	
FS-ALU980-P3	266906	10 шт.	FS-SOND-ERSTBESTELLUNG-P3	225356	1 шт.
FS-ALU980-T0	266905	50 шт.	FS-SOND-ERSTBESTELLUNG-T0	225355	1 шт.
FS980-TM-EZ	073811	50 шт.	TM/EZ-FRONTSCILD-NR.(*)	239022	5 шт.
FS980-TM-E	071438	10 шт.	TM/E-FRONTSCILD-NR.(*)	239021	5 шт.

Нестандартные лицевые панели

Возможность нанесения индивидуальных надписей (максимальное количество символов в надписи ограничено размером полей). Для первого заказа необходимо заполнить форму "Заказ специальных лицевых панелей". Для последующих заказов достаточно указать FS номер. Для нестандартных T0, T3 и T5(B) переключателей, лицевая панель включена в цену. Для последующих заказов используйте обозначения FS(*)-T0(P3)

Стандартные лицевые панели расположены в цифровом порядке:

Кулачковые переключатели и выключатели нагрузки



Для использования с

Особенности использования ключа/замка

S-T0 Управление ключом, степень защиты лицевой панели IP53

С двумя ключами

Ключ освобождается во всех положениях

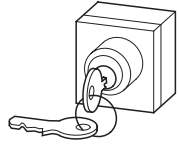

KMS1 запирающий механизм: индивидуальный запирающий механизм, не подходит для систем с Мастер-ключом

KMS2 – 10 запирающий механизм, KMS201 – 400 запирающий механизм: индивидуальный запирающий механизм, не подходит для системы с Мастер-ключом

T0-.../E, .../I1, .../Z до 6 контактных модулей
T3-.../E, .../I2, .../Z до 5 контактных модулей
P1-.../E, .../I2, .../Z

Положения переключателя в которых освобождается ключ могут быть изменены пользователем

Ключ может быть освобожден в определенных положениях

KMS1 запирающий механизм: переключатели с FS908 могут использоваться как главные выключатели: T0-1-... to T0-4-.../I1, .../E; T3-1-... to T3-5-.../I2; T3-1-... to T3-6-.../E; P1-.../I2, .../E

KMS2 – 10 запирающий механизм, KMS201 – 400 запирающий механизм: индивидуальный запирающий механизм, не подходит для системы с Мастер-ключом

SA(...) = Система Мастер-ключа (с универсальным ключом) поставляется с оригинальным сертификатом безопасности. Заказ должен содержать схему соответствия ключей и замков, демонстрирующую полную конфигурацию планируемой системы замков. Для последующего заказа запасных частей, просто укажите номер схемы соответствия ключей и замков, например (A6294-1/2).

T0-.../E, .../I1, .../Z до 6 контактных модулей
T3-.../E, .../I2, .../Z до 5 контактных модулей
P1-.../E, .../I2, .../Z

Положения переключателя, в которых освобождается ключ программируются дополнительно по заказу

SVA-T3 Цилиндровый замок, Степень защиты лицевой панели IP65

С двумя ключами

Ключ освобождается во всех положениях

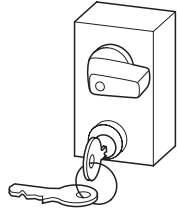

KMS1 запирающий механизм: индивидуальный запирающий механизм, не подходит для системы с Мастер-ключом

KMS2 – 10 запирающий механизм, KMS201 – 400 запирающий механизм: индивидуальный запирающий механизм, не подходит для системы с Мастер-ключом

T0-.../E, .../I1, .../Z
T3-.../E, .../I2, .../Z
P1-.../E, .../I2, .../Z

Положения переключателя, в которых освобождается ключ могут программироваться пользователем

Ключ может быть освобожден в определенных положениях переключателя

KMS1 запирающий механизм: переключатели с FS908 могут использоваться как Главные выключатели: T0-1-... to T0-4-.../I1, .../E; T3-1-... to T3-5-.../I2; T3-1-... to T3-6-.../E; P1-.../I2, .../E

KMS2 – 10 запирающий механизм, KMS201 – 400 запирающий механизм: индивидуальный запирающий механизм, не подходит для системы с Мастер-ключом

SA(...) = Система Мастер-ключа (с универсальным ключом) поставляется с оригинальным сертификатом безопасности. Заказ должен содержать схему соответствия ключей и замков, демонстрирующую полную конфигурацию планируемой системы замков. Для последующего заказа запасных частей, просто укажите номер схемы соответствия ключей и замков, например (A6294-1/2).

T0-.../E, .../I1, .../Z
T3-.../E, .../I2, .../Z
P1-.../E, .../I2, .../Z

Положения переключателя, в которых освобождается ключ программируются дополнительно

SVC-T3 запирающий механизм, Степень защиты лицевой панели IP65

Возможность запираения в ослабленном, фиксированном положении, запирающий механизм фиксируется замками (до 3-х замков).

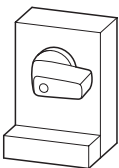

Все положения доступны для запираения

Определенные положения или пределы переключений возможные для блокировки.

T0-.../E, .../I1, .../Z
T3-.../E, .../I2, .../Z
P1-.../E, .../I2, .../Z

Переключатели с FS908 могут использоваться как главные выключатели:
T0-1-... to T0-4-.../I1, .../E
T3-1-... to T3-5-.../I2
T3-1-... to T3-6-.../E
P1-.../I2, .../E

Положения переключателя, в которых освобождается ключ могут быть запрограммированы пользователем

Положения переключателя, в которых освобождается ключ программируются дополнительно



Управление ключом, Цилиндровый замок, Возможность запираения

Moeller HPL0211-2004/2005

Тип Код для заказа	Цена	Ко-во штук в упаковке	Примечания
S-TO 086709		1 шт.	<p>Ключ заменяет собой управляющую ручку, переключение невозможно без ключа. Индикатор положения переключателя находится на замке. В стандартных приложениях, ключ освобождается во всех положениях.</p> <p>Для кулачковых переключателей, заказанных с лицевой панелью FS908 и управлением ключом (as + Тип), ключ может быть освобожден только в положении 0 (Выкл).</p> <p>Новые положения для освобождения ключа могут быть изменены (с помощью VR-TO защелкивающихся кулачков.)</p> <p>Для модернизации S-TO управления ключом, используйте лицевую панель переключателя.</p> <p>Ключи → 7/52</p>
S-SOND-KMS(*)-TO 231957		1 шт.	
S(*)-TO 231959		1 шт.	
S(*)-SOND-KMS(*)-TO 231961			
S(*)-SOND-SA(*)-TO 231965			
SVA-T3 050974		1 шт.	<p>Переключение осуществляется с помощью управляющей ручки. Переключатель запирается с помощью ключа; ключ освобождается. В стандартных приложениях, все положения переключателя могут запираются. Для модернизации S-TO, используйте лицевую панель переключателя. Индивидуальные положения переключателя или пределы переключения могут быть зафиксированы (также с помощью VR-T3 самим пользователем). Ключ не может быть освобожден в положениях, которые не фиксируются. Если пределы переключения зафиксированы, переключение без ключа возможно только в этом пределе переключения. Фиксирующиеся положения или пределы переключения показаны на рисунке. Используйте кодирующие буквы при составлении заказа.</p> <p>Пример 1: SVA(A)-T3 = Только положение А для освобождения ключа</p> <p>Пример 2: SVA(A, E)-T3 = Положения А и Е для освобождения ключа</p> <p>Пример 3: SVA(A-J)-T3 = Предел переключения от А до J для освобождения ключа</p> <p>Пример 4: SVA(S)-T3 = Главные выключатели, для использования в качестве аварийных переключателей соответствуют нормам IEC/EN 60204-1, VDE 0113 Часть 1: с красной управляющей ручкой и желтой лицевой панелью как, запираемый в положениях А и Е; переключения также возможны из положения Е в А, но не из А в Е.</p>
SVA-SOND-KMS(*)-T3 231967		1 шт.	
SVA(*)-T3 907745		1 шт.	
SVA(*)-SOND-KMS(*)-T3 231969			
SVA(*)-SOND-SA(*)-T3 231971			
SVC-T3 050975		1 шт.	<p>Переключение осуществляется с помощью управляющей ручки. Блокировка осуществляется путем ослабления переключателя, который может быть зафиксирован в заданном положении с помощью замка (до 3-х замков). В обычных приложениях, все положения могут быть запорты. Для типа SVC(...)-T3, только определенные положения или пределы переключения могут запираются. Если пределы переключения запорты, переключение возможно только внутри предела переключения до тех пор, пока не будет снят запирающий замок.</p> <p>Запираемые положения или пределы переключения показаны ниже. Диаграмма - Обозначения для SVA(...)-T3 Для модернизации SVA-T3, используйте лицевую панель переключателя. С буквой S для аварийного замка, используйте FS908GE.</p>
SVC(*)-T3 907748		1 шт.	

Кулачковые переключатели и выключатели нагрузки



Для модернизации SVA-T3, используйте лицевую панель переключателя. С буквой S для исполнения с аварийным замком используйте FS908GE.

Пример заказа: P1-25/12-RT+SVA(S)-T3

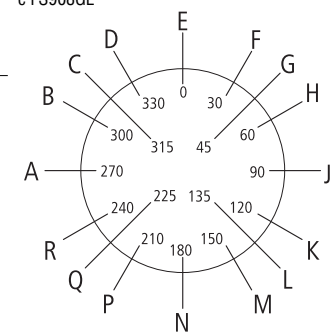

Буква S для исполнения с аварийным замком с FS908GE

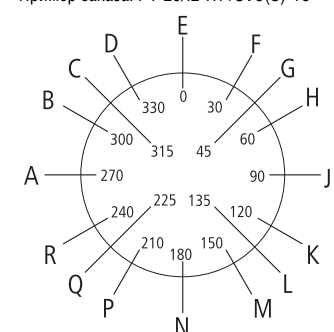

Пример заказа:
SVA(A-G)-SOND-SA(A6294-1/2)-T3

Пример заказа: P1-25/12-RT+SVC(S)-T3

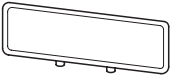
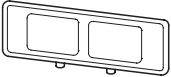







Для использования с	Для кулачковых переключателей Т0, Т3, Р1		Ко-во штук в упаковке	Для выключателей нагрузки Т5(В), Р3		Ко-во штук в упаковке
	Тип Код для заказа	Цена		Тип Код для заказа	Цена	
Дополнительные лицевые панели, защелкивающиеся, в сборе Для возможностей запираания, состоящая из рамки и внутренней пластины 						
Гравировка – стандартный текст Главный переключатель - «Открыт только в положении Выкл.» Лицевые панели поставляемые с: главными выключателями для монтажа на переднюю панель: Т.../EA/SVB, Р.../EA/SVB; главными выключателями для монтажа на DIN-рейку: Т.../SVB, Р.../SVB						
Р3-.../Е, .../Z, .../EA, .../V 61/62 = Немецкий /Английский 63 = Французский	ZFS61/62-T0 030170		25 шт.	ZFS61/62-P3 065739		25 шт.
64 = Болгарский	ZFS63-T0 047424			ZFS63-P3 047423		
65 = Датский	ZFS64-T0 205535			ZFS64-P3 205552		
66 = Финский	ZFS65-T0 205536			ZFS65-P3 205553		
67 = Голландский	ZFS66-T0 205537			ZFS66-P3 205554		
68 = Итальянский	ZFS67-T0 065750			ZFS67-P3 065753		
69 = Греческий	ZFS68-T0 065751			ZFS68-P3 065754		
70 = Норвежский	ZFS69-T0 205538			ZFS69-P3 205555		
71 = Польский	ZFS70-T0 205539			ZFS70-P3 205556		
72 = Португальский	ZFS71-T0 205540			ZFS71-P3 205557		
73 = Румынский	ZFS72-T0 205541			ZFS72-P3 205558		
74 = Русский	ZFS73-T0 205542			ZFS73-P3 205559		
75 = Шведский	ZFS74-T0 205543			ZFS74-P3 205560		
76 = Сербо-Хорватский	ZFS75-T0 205544			ZFS75-P3 205561		
77 = Испанский	ZFS76-T0 205545			ZFS76-P3 205562		
78 = Чешский	ZFS77-T0 065752			ZFS77-P3 047422		
79 = Турецкий	ZFS78-T0 205546			ZFS78-P3 205563		
80 = Венгерский	ZFS79-T0 205547			ZFS79-P3 205564		
81 = Африканский	ZFS80-T0 205548			ZFS80-P3 205565		
	ZFS81-T0 205549			ZFS81-P3 205566		
Пустой, возможно нанесение гравировки	ZFS60-T0 019924		25 шт.	ZFS60-P3 022297		25 шт.
Рамка черного цвета, защелка 	ZFSX-T0 024670		25 шт.	ZFSX-P3 027043		25 шт.
Внутренние пластины 	BS45X14-T0 029416		25 шт.	BS84X24-P3 031789		25 шт.





Комплектация главных выключателей, управляющие ручки, ключи технического обслуживания

Moeller HPL0211-2004/2005



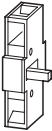

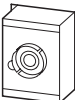
	Для использования с	Тип Код для заказа	Цена	Ко-во в упаковке	Примечания
Комплектация главных выключателей					
Возможность запираения, исключительно для главных выключателей Для Т0 допустимо использовать до 4 контактных модулей Для Т3 допустимо использовать до 6 контактных модулей					
	Для использования в качестве аварийного выключателя, соответствует нормам IEC/EN 60204-1, VDE 0113 Часть 1, управляющая ручка красного цвета с желтым основанием	T0-.../E, .../Z, .../I1 T3-.../E, .../Z, .../I2 P1-.../E, .../Z, .../I2 T5B-.../E, .../Z, .../I4 T5-.../E, .../Z, .../I5 P3-63/E, .../Z, .../I4 P3-100/E, .../Z, .../I5	SVB-T0 057892 SVB-P3 052999	1 шт. 1 шт.	<ul style="list-style-type: none"> Для запираения положения 0 (Выкл.) Для переключателей с положениями 0 – I на 90° Угол переключения, как лицевая панель: FS908 С возможностью блокировки в 0 (Выкл.) положении с помощью замка
	Без функции аварийного выключателя управляющая ручка черного цвета с черным основанием	T0-.../E, .../Z, .../I1 T3-.../E, .../Z, .../I2 P1-.../E, .../Z, .../I2 T5B-.../E, .../Z, .../I4 T5-.../E, .../Z, .../I5 P3-63/E, .../Z, .../I4 P3-100/E, .../Z, .../I5	SVB-SW-T0 060265 SVB-SW-P3 062491	1 шт. 1 шт.	<ul style="list-style-type: none"> Для запираения положения Off (Выкл.) Для запираения положения On (Вкл.), если необходимо Возможность использования до 3-х замков Замки с KMS запирающим механизмом могут быть сертифицированы C.E. Schulte (CES), Velbert, тип 219/38 (KMS...) или от местного производителя материалов
Комплектация главных выключателей с РЕ полюсом или нейтралью					
Возможность запираения, исключительно для главных выключателей Для Т0 допустимо использовать до 4 контактных модулей Для Т3 допустимо использовать до 6 контактных модулей					
	Для использования в качестве аварийного выключателя, Соответствует нормам IEC/EN 60204-1, VDE 0113 Часть 1, управляющая ручка красного цвета с желтым основанием	T0-.../E, .../Z T3-.../E, .../Z T5(B)-.../E, .../Z	V/EA/SVB-T0 062638 V/EA/SVB-T5 045065	1 шт. 1 шт.	<ul style="list-style-type: none"> Для конвертации переключателя Т.../Z в исполнении монтажа на DIN-рейку (с лицевой панелью FS908) в переключатель Т.../V/SVB исполнение монтаж на DIN-рейку Главные выключатели
	Без функции аварийного отключения, черная управляющая ручка с черным основанием	T0-.../E, .../Z T3-.../E, .../Z T5(B)-.../E, .../Z	V/EA/SVB-SW-T0 065011 V/EA/SVB-SW-T5 045064	1 шт. 1 шт.	- -
Управляющие ручки					
	Черная	-	KNB-T0 038909	10 шт.	-
	Красная, только для аварийных выключателей. Соответствует нормам IEC/EN 60204-1, VDE 0113 часть 1	-	KNB-RT-T0 043655	10 шт.	<ul style="list-style-type: none"> Заказ дополнительной желтой лицевой панели FS908GE-T0
	Черная	-	KNB-P3 041282	10 шт.	-
	Красная, только для аварийных выключателей. Соответствует нормам IEC/EN 60204-1, VDE 0113 часть 1	-	KNB-RT-P3 046028	10 шт.	<ul style="list-style-type: none"> Заказ дополнительной желтой лицевой панели FS908GE-T0
	Для Т0	-	KNK-T0 000650	5 шт.	Специальный инструмент для обслуживания персонала, позволяющий переключать главные выключатели нагрузки при открытой двери для проведения работ. (Соответствует нормам IEC/EN 60204-1, Раздел 5.1.1.1)
	Для P3	-	KNK-P3 000649	5 шт.	





	Для использования с	Тип Код для заказа	Цена	Кол-во штук в упаковке
Контакт нулевого провода				
Контакт замыкающий с опережением или размыкающий с запаздыванием Контакт нулевого провода - это всегда контакт замыкающий с опережением или размыкающий с запаздыванием. Переключающая способность N-P1(P3)... эквивалентна P1(P3)-...				
	Для монтажа с правой или левой стороны переключателя	P1-.../E, .../EA, .../EZ	N-P1E 000651	5 шт.
	С P1-.../I2: N-P1Z или HI11-P1/P3Z присоединение только с левой стороны	P1-.../Z, .../N, .../I2, .../IVS	N-P1Z 000652	
		P3-.../E, .../EA...	N-P3E 062432	
		P3-.../Z, .../N, .../IVS P3-63/E.../Z, /I4 P3-100/E, .../Z, .../I5	N-P3Z 064805	
Контакт нулевого провода				
Вид спереди: монтаж с правой стороны переключателя Монтаж на DIN-рейку, модульное исполнение, монтаж с левой стороны переключателя	P5-125(160)/E(EA)	N-P5-125/160E 280969	1 шт.	
	P5-125(160)/Z(V)	N-P5-125/160Z 280970		
	P5-250(315)/E(EA)	N-P5-250/315E 280971		
	P5-250(315)/Z(V)	N-P5-250/315Z 280972		
Контакт заземления				
Вид спереди: монтаж с правой стороны переключателя Монтаж на DIN-рейку, модульное исполнение, монтаж с левой стороны переключателя	P5-125(160)/E(EA)	PE-P5-125/160E 280973	1 шт.	
	P5-125(160)/Z(V)	PE-P5-125/160Z 280974		
	P5-250(315)/E(EA)	PE-P5-250/315E 280975		
	P5-250(315)/Z(V)	PE-P5-250/315Z 280976		
Дополнительные контакты				
1 замыкающий контакт, 1 размыкающий контакт. Контакт нулевого провода - это всегда контакт замыкающий с опережением или размыкающий с запаздыванием. Контакт замыкающий с опережением всегда используется как контакт сброса нагрузки.				
	Для монтажа с правой или левой стороны переключателя	P1-.../E, .../EA..., .../EZ P3-.../E, .../EA	HI11-P1/P3E 061813	5 шт.
	С P1-.../I2: HI11-P1/P3Z or N-P1Z присоединение только с левой стороны	P1-.../Z, .../N, .../I2, .../IVS P3-63/Z, .../N, .../I4, .../IVS P3-100/Z, .../N, .../I5, .../IVS	HI11-P1/P3Z 062031	
2 замыкающих контакта, 1 размыкающий контакт.				
	Для монтажа с правой или левой стороны переключателя	P5-125(160)/E(EA)	HI21-P5-125/160E 280963	1 шт.
		P5-125(160)/Z(V)	HI21-P5-125/160Z 280964	
		P5-250(315)/E(EA)	HI21-P5-250/315E 280965	
		P5-250(315)/Z(V)	HI21-P5-250/315Z 280966	
Принадлежности монтажа на монтажную панель, центральное крепление				
Для монтажа в одно отверстие Монтажное отверстие диаметром: 22.3 mm				
	Для поворотного выключателя со стандартной лицевой панелью. Быстрый монтаж креплением защелкой Монтажное отверстие диаметром 22.3 mm и 30.5 mm, Может быть закреплено шурупами	T0-.../E T3-.../E	EZ-T0 081622	1 шт.
		T0-.../E T3-.../E P1-.../E	EZ-P1 091455	5 шт.
Монтаж на DIN-рейку, принадлежности для модульного исполнения				
Со стержнем поворотной ручки				
	Для конвертации T0-.../IVS для монтажа на DIN-рейку. Используйте лицевую панель основного переключателя.	T0-.../XZ	IVS-T0 091114	1 шт.

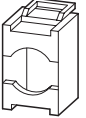

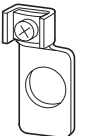
Moeller HPL0211-2004/2005

	Для использо- вания с	Для использования ин- декс Типа/Тип Код для заказа при зака- зе с основной единицей / при отдельном заказе	Цена См. прайс- лист	Кол-во штук в упаковке	Примечания
Блоки удлинения					
Со стержнем поворотной ручки					
	Для модернизации T0(T3)-.../XZ основных переключателей в исполнении монтажа на DIN-рейку оформляют. Запасные части для T0(T3)/(P1)-.../Z	-	DE-T0 093487	1 шт.	-
	Для конверсии переключателей серии T5(B)-.../E в исполнении монтажа на переднюю панель на переключатели в исполнении монтажа на DIN-рейку Зап. части для T5(B)/(P3)-...Z	-	DE-P3 093972	3 шт.	-
Секции блокировки					
С возможностью присоединения PE и N контактов, подходит на обратную сторону переключателей в исполнении монтажа на переднюю панель. С функцией блокировки переключателей в исполнении монтажа на DIN-рейку.					
	-	T0-.../E, ...EZ, ...Z T3-.../E, ...EZ, ...Z P1-.../E, ...EZ, ...Z	UV-T0 019925	1 шт.	подходит на обратную сторону переключателей в исполнении монтажа на переднюю панель С функцией блокировки для переключателей монтажа на DIN рейку
	-	T5(B)-.../E, ...Z P3-.../E, ...Z	UV-P3 048289		
Удлинения блокировок					
до четырех шт., 25 мм каждая, может быть включено в секцию блокировки (Для этого используется равное количество удлинений вала)					
	Используйте ZVV-T0 только с T0/T3-.../Z и P1-.../Z	UV-T0	ZVV-T0 022298	10 шт.	используйте ZVV-T0 только с T0/T3-.../Z и P1-.../Z используйте ZVV-T3 только с T5(B)-.../Z и P3-.../Z
	Используйте ZVV-T3 только с T5(B)-.../Z и P3-.../Z	UV-P3	ZVV-P3 024671		
Удлинения вала					
До четырех шт., 25 мм каждый, может быть включено в переключатель вала					
	-	T0-.../Z T3-.../Z P1-.../Z	ZAV-T0 027044	10 шт.	-
	-	T5(B)-.../Z P3-.../Z	ZAV-P3 029417		
Стержень					
	Алюминевый, длина: 480 мм	P5-.../V... P5-.../Z	ZAV-P5 280979	1 шт.	-
Удлинения блокировки и удлинения вала, в сборе					
Может быть установлено только совместно с основной единицей					
	Удлинение до 25 мм	-	+ZAV(X1)+ZVV(X1)-T0/P3 254546	1 шт.	
	Удлинение до 50 мм	-	+ZAV(X2)+ZVV(X2)-T0/P3 254547		
	Удлинение до 75 мм	-	+ZAV(X3)+ZVV(X3)-T0/P3 254548		
	Удлинение до 100 мм	-	+ZAV(X4)+ZVV(X4)-T0/P3 254549		
Схема управления контактов					
	-	P5-125/160	ST-P5-125/160 280977	1 шт.	Ёмкость разъемов • Одножильный провод: 4 mm ² • Гибкий провод с наконечником к DIN 46228: 4 mm ²
	-	P5-250/315	ST-P5-250/315 280978		

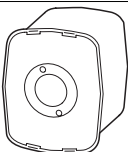
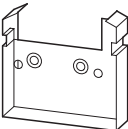
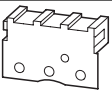
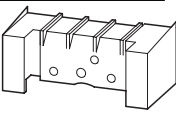
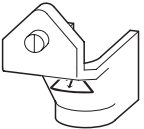
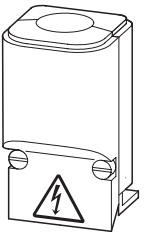



		Для использо- вания с	Тип Код для заказа	Цена	Кол-тво штук в упаковке	Примечания
Кожухи						
	Для переключателей монтажа на переднюю панель до 4 контактных модулей	T0-.../E T3-.../E	H3-T0 093828		1 шт.	Вводы кабеля. Колличество: 2 x Ø 20 mm + 2 x Ø 15 mm Сечение: 5 x 6 mm ² 5 x 2.5 mm ²
	Для покрытия контактов до 2 модулей контактов	T5(B)-.../E, .../Z	H1-T5 045062			Может быть использовано для ввода и/или вывода кабеля, согласно запросу
-	Расширение H1-T5 покрытия для защиты 3 – 8 контактных модулей	H1-T5	HZ-T5 045063		10 шт.	1 x HZ-T5 требуются на контактный модуль
	Для покрытия контактов 3-полюсных выключателей	P1-.../E, .../EZ, .../ Z, .../EA, .../V	H-P1 017253		5 шт	Может быть использовано для ввода и/или вывода провода, согласно запросу
-	Для покрытия контактов 4-полюсных выключателей-разъединителей	P1-...N, ...HI11, ...N...HI11	H-P14 019626			Может быть использовано для ввода и/или вывода провода, согласно запросу
	Для покрытия контактов 3-полюсных открытых выключателей с N нулевым проводником и/или с HI11 встроенным вспомогательным контактом	P3-.../E, .../Z, .../ EA, .../V P3-...N, ...HI11, ...N...HI11	H-P3 021999			Кожух разработан для монтажа с обеих сторон выключателя; Могут быть части которые не используются.
	Комплект из шести, для защиты контактов	T6-160-6/...	H-T6-160 200183		1 шт.	-
-	Комплект из трех, для защиты контактов	P5	H-P5-125/160-3P 280967			-
-	Комплект из четырех, для защиты контактов	P5	H-P5-125/160-4P 280968			-
	Комплект из шести, для защиты контактов	T8-3-8342/...	H-T8 200184			-
Ключи						
	Только для KMS1 запирающего механизма	-	ES-KMS1-T0 231972		1 шт.	-
	Для KMS2 – 10 или KMS201 – 400 запирающих механизмов	-	ES-KMS(*)-T0 231973			-
	Индивидуальный ключ, нержавеющей сталь, для системы. Мастер-ключи и закодированными индивидуальными запирающими механизмами, необходима схема замков	-	HS-SA(*)-T0 256151			Мастер-ключи нужно всегда заказывать отдельно. Пожалуйста пошлите, или представьте свидетельство безопасности с повторными заказами. Пример заказа HS-SA(A6294-1/2)-T0

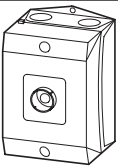
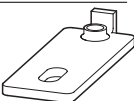
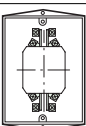

Защитные короба; Контакты нулевого провода; Комплект присоединения.
Комплект запирающих механизмов

Moeller HPL0211-2004/2005

	Для использова- ния с	Тип Код для заказа	Цена	Кол-во штук в упаковке	Примечания
Изоляционная оболочка, IP65, с винтами из нержавеющей стали					
					
С дополнительными контактами					
	1 – 2 контактных модуля	T0-.../XZ	CI-K1-T0-2 207435	1 шт.	размеры кабеля который может быть протянут по схеме Основной ток/Контрольный ток: 12 mm/- 16 mm/8 mm 1 контактный модуль = 2 контактам
	3 – 4 контактных модуля	T0-.../XZ	CI-K1-T0-4 207436		
	1 – 2 контактных модуля	T3-.../XZ	CI-K2-T3-2 207437		
	3 – 4 контактных модуля	T3-.../XZ	CI-K2-T3-4 225325		
	5 контактных модулей	T3-.../Z	CI-K2-T3-5 207438		
	1 – 2 контактных модуля	T5B-.../E	CI-K4-T5B-2 207439		
	3 – 4 контактных модуля	T5B-.../Z	CI-K4-T5B-4 207440		
	1 – 2 контактных модуля	T5-.../Z	CI-K5-T5-2 207441		
	3 – 4 контактных модуля	T5-.../Z	CI-K5-T5-4 207442		
	Контакты нулевого провода				
Для присоединения 5-го проводника					
-	T0-.../I1, CI-K1-T0-... T3-.../I2, CI-K2-T3-... P1-.../I2	K-CI-K1/2 207451		20 шт.	-
-	T5B-.../I4, CI-K4-T5B-... P3-.../I4	K-CI-K4 206916		20 шт.	-
-	T5-.../I5, CI-K5-T5-... P3-.../I5	K-CI-K5 218488		1 шт.	-
Комплект наружных крепежных скоб					
	-	T5B-.../I4, T5-.../I5, P3-63/I4, P3-100/I5,	AB-CI-K4/5 206914	1 шт.	Для крепления CI-K4 и CI-K5 непосредственно на стену. Один набор включает 4 скобки.
Комплект присоединения					
Для модернизации Для соединения кабеля с защитным коробом					
	Для самого нижнего контактного модуля	T5B-.../I4 T5-.../I5	AW-T5-1/2 032601	10 шт.	включает T5B-.../I4 and T5-.../I5 стандартно.
	Для второго контактного модуля снизу	T5-.../I5	AW-T5-3/4 032602	1 шт.	
Комплект запирающих механизмов, состоящий из 2 запирающих колец					
	Для ретроспективного изменения позиции индексации, в которых ключ может быть освобождён	S-T0 для всех углов переключения	VR-T0 089082	1 шт.	-
	Для изменения закрытых положений/углов	SVA-T3 SVC-T3	VR-T3 050987	1 шт.	-



TM Выключатели

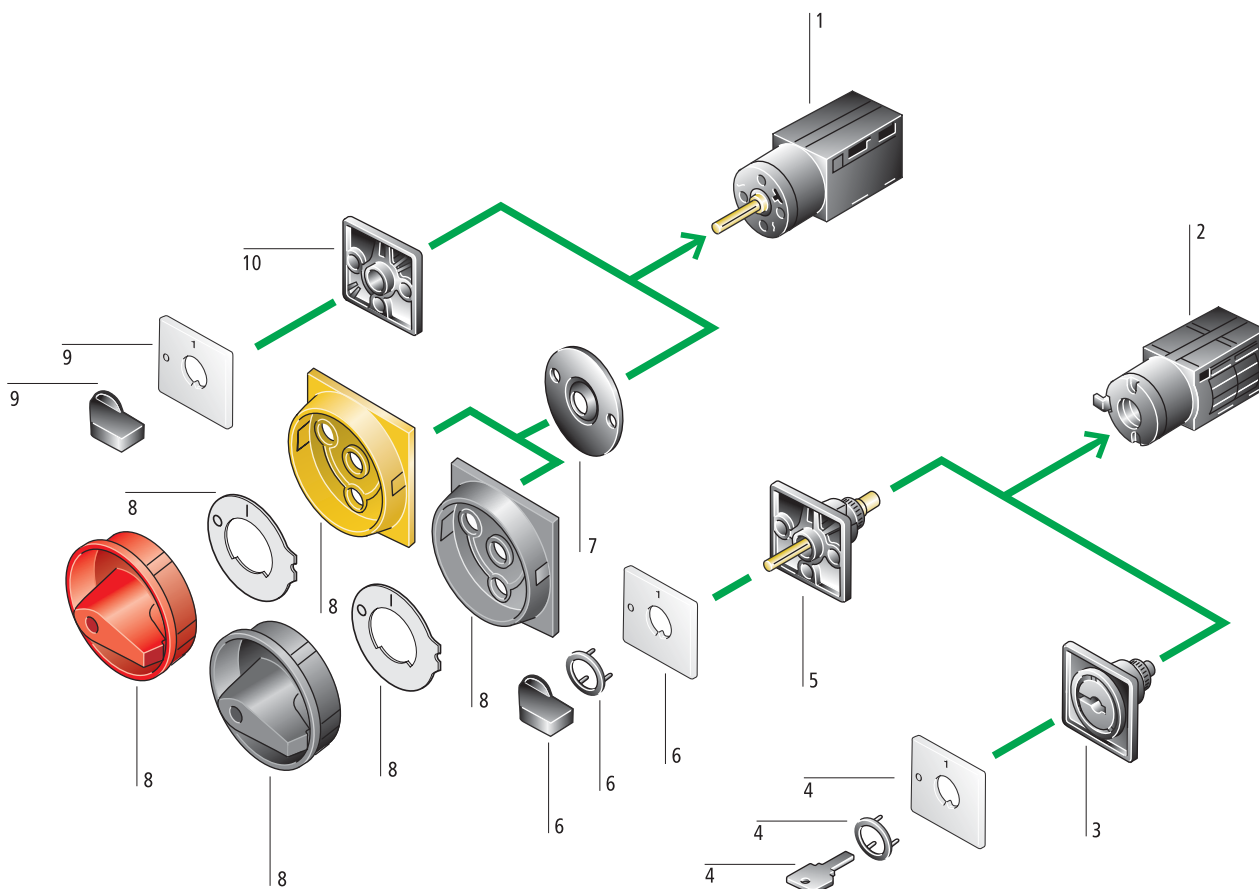

TM Выключатели

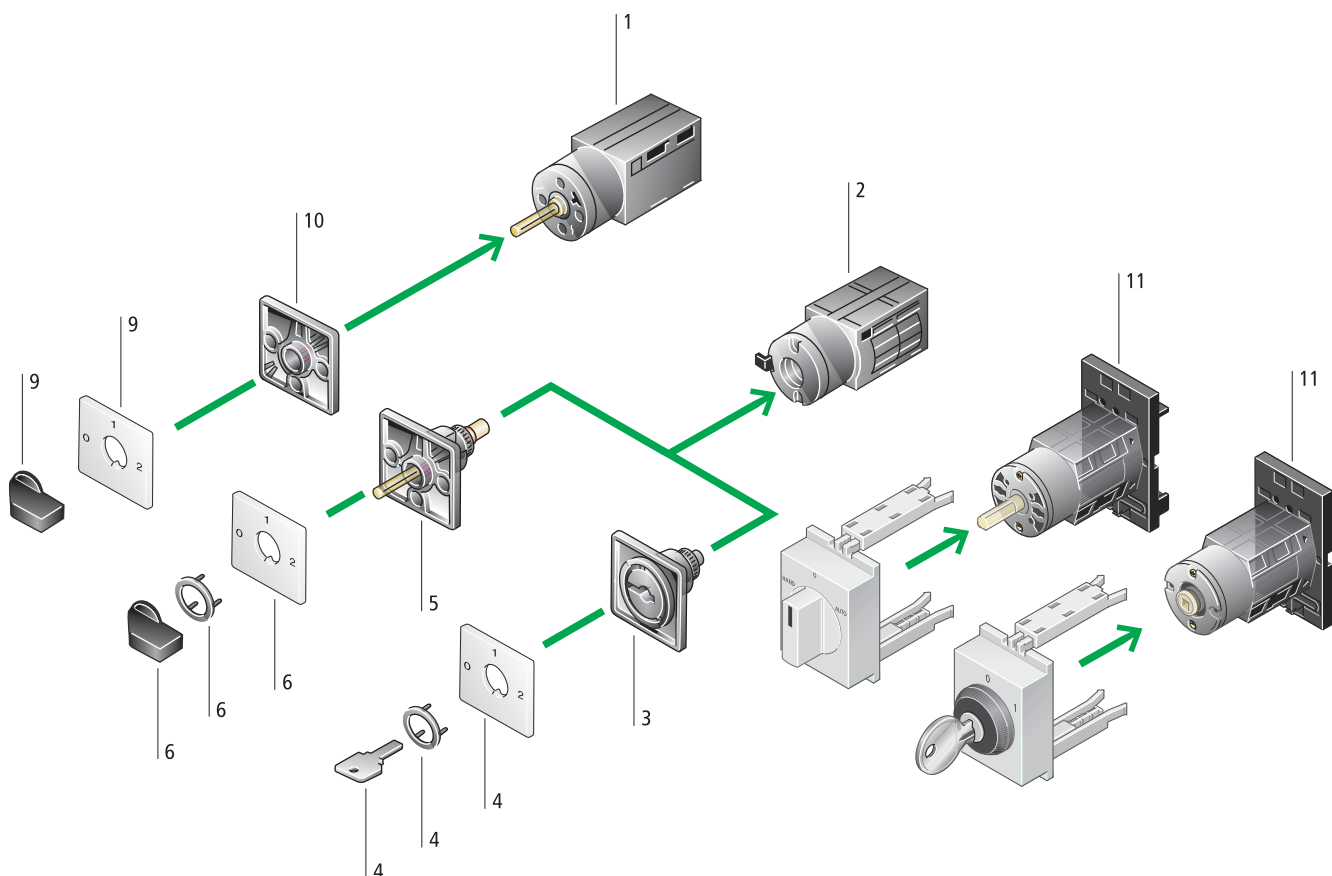

ТМ миниатюрные кулачковые переключатели

Moeller HPL0211-2004/2005

Кулачковые переключатели и выключатели нагрузки

Монтаж на переднюю панель (.../E)	1
Степень защиты лицевой панели IP65	
Fitting from rear in panel sides, plates or doors	
Terminal: Pozidriv plus-minus screw	
С защитой от прикосновения пальцами	
→ Страница 7/56	

Монтаж на переднюю панель Переключатели цепей управления (.../E/SVB)	1
Степень защиты лицевой панели IP65	
Соответствует нормам IEC/EN 60 947-5, VDE 0660	
Закрывает в положении 0 (Выкл.), используя 2 блокировки, 4 мм Ø или 1 блокировку, 6 мм Ø	
Может быть использован до 250V AC за контакт	
до 6 контактов дополнительно	
→ Страница 7/56	

Монтаж на монтажную панель, центральное крепление (.../EZ)	2
Степень защиты лицевой панели IP65	
Монтаж в стандартное 16.2 mm отверстие или 22.3 mm в соответствии с IEC/EN 60 947-5-1 после установки, поставляемого в комплекте, адаптера	
→ Страница 7/56	

Управление ключом для центрального монтажа	3,4
Снабженный двумя ключами	
Опция освобождения ключа в положении 90° с КАВА замком	
Опция освобождения ключа в положении 60° с RONIS замком	
→ Страница 7/83	

Стандартные переключатели, центральное крепление	5,6
Черная управляющая ручка	
→ Страница 7/56	

Переключатели цепей управления	7,8
Красная управляющая ручка с желтым основанием	
Черная управляющая ручка с основанием	
С возможностью блокировки в 0 (Выкл.) положении с помощью замка	
→ Страница 7/56	

Стандартные переключатели, монтаж на переднюю панель	9,10
Черная управляющая ручка	
→ Страница 7/56	

Стандартные переключатели монтажа. Панели распределения (IVS)	11
Монтаж на переднюю панель в исполнении на панель распределения	
Ширина монтажа: 2 модуля (45 mm глубина монтажа)	
До 2 контактных модулей	
→ Страница 7/56	



Особенности изделия

Коробка контактов

- Номинальный непрерывный ток: 10 А
- Позолоченные контакты для надежного переключения самых слабых напряжений и токов даже в коррозионной среде
- Положительно открытые контакты.
- 1 - 2 контакта на коробку контактов, до 16 контактов в выключателе)
- Для переключения неравных потенциалов
- Контроль надёжности цепи

Схема коммутации (Примеры)

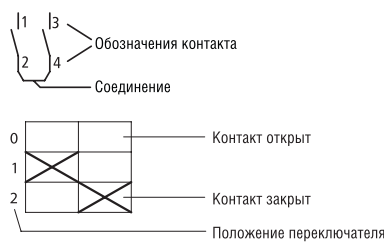

Положение выключателя 1:
Контакт 1 - 2 открытый,
Контакт 3 - 4 закрытый.

Переключение от 1 к 2:
Контакт 1 - 2 замыкается с опережением,
Контакт 3 - 4 размыкается с задержкой.

Переключение от 2 к 3:
Контакт 1 - 2 открывается кратко.

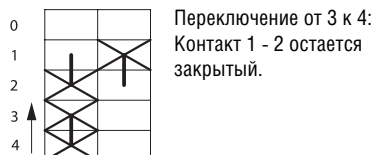

Положение выключателя

- Надежное переключение из-за индексации
- Углов переключения 30°, 45°, 60°, 90°
- Автоматический возвращение с до 6 контактов, переключение угла ≥ 60°
- Полное вращение
- Переключение угла 360° позволяет полное вращение в обоих направлениях











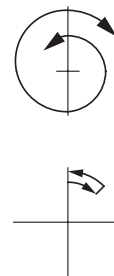



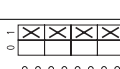
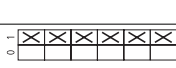



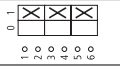
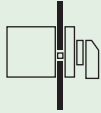
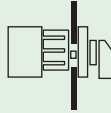
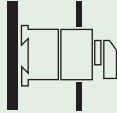









Схема коммутации	Лицевая панель	Кол-во полюсов	Монтаж на переднюю панель		Монтаж на монтажную панель, центральное крепление		Монтаж на DIN-рейку, модульное исполнение		Кол-во штук в упаковке
			Тип	Цена	Тип	Цена	Тип	Цена	
			Код для заказа		Код для заказа		Код для заказа		
Переключатели цепей управления, 90°									
С возможностью запирания, запираемый в положении «Выкл.», до 250 V AC на контакт									
		1	TM-1-8290/E/SVB 045477						1 шт.
		1	TM-1-8290/E/SVB-SW 215351						
		2	TM-1-8291/E/SVB 045478						
		2	TM-1-8291/E/SVB-SW 215352						
		3	TM-2-8292/E/SVB 045484						
		3	TM-2-8292/E/SVB-SW 210955						
		3+N	TM-2-8293/E/SVB 045485						
		3+N	TM-2-8293/E/SVB-SW 215353						
		6	TM-3-8326/E/SVB 045498						
		6	TM-3-8326/E/SVB-SW 215354						
Выключатели, 90°									
		1	TM-1-8290/E 070131		TM-1-8290/EZ 000693		TM-1-8290/IVS 225334		1 шт.
		2	TM-1-8291/E 072504		TM-1-8291/EZ 015073		TM-1-8291/IVS 225335		
		3	TM-2-8292/E 074877		TM-2-8292/EZ 015096		TM-2-8292/IVS 225336		
		3+N	TM-2-8293/E 077250		TM-2-8293/EZ 045486		TM-2-8293/IVS 225337		
		6	TM-3-8326/E 079623		TM-3-8326/EZ 045499				
		6							

Moeller HPL0211-2004/2005







Схема коммутации	Лицевая панель	Кол-во полюсов	Монтаж на переднюю панель Степень защиты лицевой панели IP65 	Цена	Монтаж на монтажную панель, центральное крепление Степень защиты лицевой панели IP65 	Цена	Монтаж на DIN-рейку, модульное исполнение Степень защиты лицевой панели IP30 	Кол-во штук в упаковке
			Тип Код для заказа		Тип Код для заказа		Тип Код для заказа	
Переключатели полюсов с положением 0 (выкл), 60°								
			TM-1-8220/E 081996		TM-1-8220/EZ 000692		TM-1-8220/IVS 225338	1 шт.
	F 072		TM-2-8221/E 084369		TM-2-8221/EZ 015197		TM-2-8221/IVS 225339	
			TM-3-8222/E 086742		TM-3-8222/EZ 045493			
			TM-4-8223/E 089115		TM-4-8223/EZ 046119			
			TM-5-8369/E 091488		TM-5-8369/EZ 046126			
			TM-6-8370/E 093861		TM-6-8370/EZ 046130			
Переключатели полюсов в положении 0 (выкл), 60°								
		1	TM-1-8210/E 096234		TM-1-8210/EZ 015137		TM-1-8210/IVS 225340	1 шт.
	F 071	2	TM-2-8211/E 098607		TM-2-8211/EZ 015166		TM-2-8211/IVS 225341	
		3	TM-3-8212/E 010807		TM-3-8212/EZ 045491			
	F 249	4	TM-4-8213/E 013180		TM-4-8213/EZ 045847			
Переключатели полюсов в положении 0 (выкл) 90°								
		1	TM-1-8218/E 015553		TM-1-8218/EZ 045476			1 шт.
	F 057	2	TM-2-8219/E 017926		TM-2-8219/EZ 045482			
		3	TM-3-8299/E 020299		TM-3-8299/EZ 045497			
		3+N	TM-4-8294/E 022672		TM-4-8294/EZ 046121			

Кулачковые переключатели и выключатели нагрузки

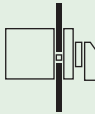
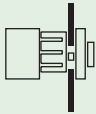
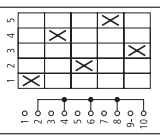

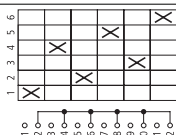

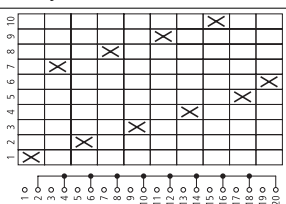





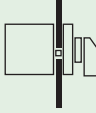
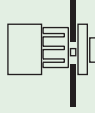

Схема коммутации	Лицевая панель	Кол-во полюсов	Монтаж на переднюю панель		Монтаж на монтажную панель, центральное крепление		Монтаж на DIN-рейку, модульное исполнение		Кол-во штук в упаковке
			Тип	Цена	Тип	Цена	Тип	Цена	
			Степень защиты лицевой панели IP65		Степень защиты лицевой панели IP65		Степень защиты лицевой панели IP30		
			Тип Код для заказа	Цена	Тип Код для заказа	Цена	Тип Код для заказа	Цена	
Переключатели режимов ручн./авт., 60°									
		1			TM-1-8220F288/EZ 016925				1 шт.
		1	TM-1-15431/E 025045		TM-1-15431/EZ 000691		TM-1-15431/IVS 225342		
		2	TM-2-15432/E 027418		TM-2-15432/EZ 016878		TM-2-15432/IVS 225343		
		3	TM-3-15433/E 029791		TM-3-15433/EZ 045490				
Переключатели полюсов с фиксацией в обоих направлениях, 30°									
		1	TM-1-8214/E 032164		TM-1-8214/EZ 016673				1 шт.
		2	TM-2-8215/E 034537		TM-2-8215/EZ 045481				
		3	TM-3-8216/E 036910		TM-3-8216/EZ 045492				
Ступенчатые переключатели без 0 (выкл.) положения, 60°									
3 ступени									
		1	TM-2-8230/E 039283		TM-2-8230/EZ 000701		TM-2-8230/IVS 225344		1 шт.
		3	TM-5-8270/E 041656		TM-5-8270/EZ 046124				1 шт.
4 ступени									
		1	TM-2-8231/E 044029		TM-2-8231/EZ 000700		TM-2-8231/IVS 225345		1 шт.
		3	TM-6-8271/E 046402		TM-6-8271/EZ 046128				1 шт.

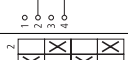
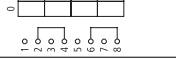
Moeller HPL0211-2004/2005

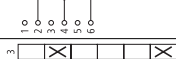
Схема коммутации	Лицевая панель	Кол-во полюсов	Монтаж на переднюю панель Степень защиты лицевой панели IP65 	Цена	Монтаж на монтажную панель, центральное крепление Степень защиты лицевой панели IP65 	Цена	Кол-во штук в упаковке
Переключатели полюсов без 0 (выкл.) положения, 60°			Тип	Тип	Тип	Тип	
5 ступеней 60°			Код для заказа	Код для заказа	Код для заказа	Код для заказа	
	 F 078	1	TM-3-8232/E 039298		TM-3-8232/EZ 015592		1 шт.
		2	TM-5-8252/E 041671		TM-5-8252/EZ 046123		1 шт.
6 ступеней 60° Без полного оборота							
	 F 079	1	TM-3-8233/E 053521		TM-3-8233/EZ 015630		1 шт.
		2	TM-6-8253/E 055894		TM-6-8253/EZ 046127		1 шт.
10 ступеней 30°							
	 F 011	1	TM-5-8237/E 069150		TM-5-8237/EZ 015661		1 шт.

Кулачковые переключатели и выключатели нагрузки

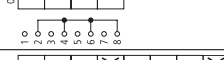











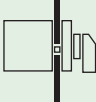
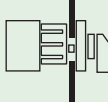
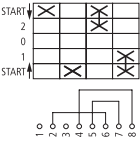

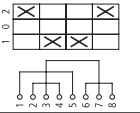
Схема коммутации	Лицевая панель	Кол-во полюсов	Тип Код для заказа	Цена	Кол-во штук в упаковке	Тип Код для заказа	Цена	Кол-во штук в упаковке									
<p>Монтаж на переднюю панель</p> <p>Степень защиты лицевой панели IP65</p> 									<p>Монтаж на монтажную панель, центральное крепление</p> <p>Степень защиты лицевой панели IP65</p> 								
<p>Ступенчатые переключатели с дополнительным 0 (выкл.) положением</p>																	
<p>2 ступени 60°</p>																	
		1	TM-1-8240/E 058267		1 шт.	TM-1-8240/EZ 015226		1 шт.									
		2	TM-2-8260/E 060640			TM-2-8260/EZ 045483											
		3	TM-3-8280/E 063013			TM-3-8280/EZ 045496											
<p>3 ступени 45°</p>																	
		1	TM-2-8241/E 065386		1 шт.	TM-2-8241/EZ 015256		1 шт.									
		2	TM-3-8261/E 067759			TM-3-8261/EZ 000698											
		3	TM-5-8281/E 070132			TM-5-8281/EZ 046125											
<p>4 ступени 30°</p>																	
		1	TM-2-8242/E 072505		1 шт.	TM-2-8242/EZ 015506		1 шт.									
		2	TM-4-8262/E 074878			TM-4-8262/EZ 046120											
		3	TM-6-8282/E 077251			TM-6-8282/EZ 046129											

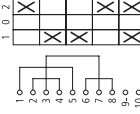
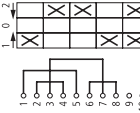
Moeller HPL0211-2004/2005

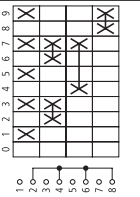
Схема коммутации	Лицевая панель	Кол-во полюсов	Монтаж на переднюю панель		Монтаж на монтажную панель, центральное крепление		Кол-во штук в упаковке	Кол-во штук в упаковке	
			Тип	Цена	Тип	Цена			
			Степень защиты лицевой панели IP65		Степень защиты лицевой панели IP65				
			Код для заказа		Код для заказа				
Ступенчатые переключатели с дополнительным 0 (выкл.) положением									
5 ступеней									
		1	TM-3-8243/E 079624		TM-3-8243/EZ 015537		1 шт.	1 шт.	
6 ступеней									
		1	TM-3-8244/E 081997		TM-3-8244/EZ 045495		1 шт.	1 шт.	
9 ступеней									
		1	TM-5-8247/E 009741		TM-5-8247/EZ 015565		1 шт.	1 шт.	
Групповые переключатели									
2 группы 60°									
		1	TM-1-8310/E 084370		TM-1-8310/EZ 045479		1 шт.	1 шт.	
3 группы 30°									
		1	TM-2-8311/E 086743		TM-2-8311/EZ 045487		1 шт.	1 шт.	
Выключатели без фиксации, 30°									
Выключатели без фиксации									
		1	TM-1-8175/E 091489		TM-1-8175/EZ 015690		1 шт.	1 шт.	
Выключатели без фиксации									
		1	TM-1-8176/E 093862		TM-1-8176/EZ 016714		1 шт.	1 шт.	
		2	TM-2-8183/E 096235		TM-2-8183/EZ 045480		1 шт.	1 шт.	
Выключатели «Вкл.-Выкл.», без фиксации, 90°/30°									
Без фиксации от Старт до 1									
		1	TM-1-8178/E 098608		TM-1-8178/EZ 016786		1 шт.	1 шт.	

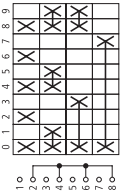
Кулачковые переключатели и выключатели нагрузки

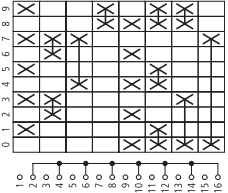

Схема коммутации	Лицевая панель	Кол-во полюсов	Монтаж на переднюю панель Степень защиты лицевой панели IP65 	Цена	Монтаж на монтажную панель, центральное крепление Степень защиты лицевой панели IP65 	Цена	Кол-во штук в упаковке
			Тип Код для заказа		Тип Код для заказа		
Реверсивные переключатели без фиксации от СТАРТ до 1 или 2, 60°/30°							
	 F 121	1	TM-2-8177/E 010808		TM-2-8177/EZ 016838		1 шт.
Реверсивные переключатели, 60							
	 F 071	2	TM-2-8400/E 013181		TM-2-8400/EZ 045488		1 шт.
		3	TM-3-8401/E 015554		TM-3-8401/EZ 045500		1 шт.
Реверсивные переключатели без фиксации к 0, 30°							
	 F 025	3	TM-3-8228/E 017927		TM-3-8228/EZ 045494		1 шт.
Кодированные переключатели, Двоично-десятичный код 0 - 9, 30°							
	 F 007	1	TM-2-8550/E 020300		TM-2-8550/EZ 000699		1 шт.
Дополнительный Двоично-десятичный код 0 - 9, 30°							
	 F 007	1	TM-2-8551/E 022673		TM-2-8551/EZ 045489		1 шт.
Двоично-десятичный код 0 - 9 + добавочный, 30°							
	 F 007	1	TM-4-8552/E 025046		TM-4-8552/EZ 046122		1 шт.

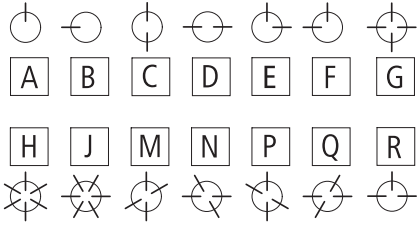
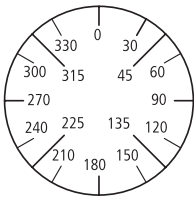

Moeller HPL0211-2004/2005

	для типа исполнения монтажа EZ		для типа исполнения монтажа IVS		Кол-во штук в упаковке	Примечания
	Индекс Типа Код для заказа При заказе основной единицы	Цена См. прайс- лист	Индекс Типа Код для заказа При заказе основной единицы	Цена См. прайс- лист		
КАВА замок для 90° угла включения Степень защиты IP65, Освобождение ключа на:						
270°	+EZ/S-B 045459		+IVS/S-B 232036		1 шт.	1 выкл.запирающий механизм с двумя ключами. Ключ может быть выдвинут только в определенном положении, см. схему ниже. Однако, КАВА запирающий механизм для 90° может также использоваться при других углах включения обеспечивающих положения освобождения ключа соответствующие техническим условиям типа выключателя. Пример: +EZ/S-B может использоваться в ступенчатом выключателе имеющем 30° угол выключения, только если ключ выдвигается в выкл. положении при 270°.
0 + 90°	+EZ/S-E 045462		+IVS/S-E 232040			
270 + 0°	+EZ/S-F 045463		+IVS/S-F 232038			
270 + 0 + 90 + 180°	+EZ/S-G 045464		+IVS/S-G 232043			
270 + 0 + 90°	+EZ/S-R 045471		+IVS/S-R 232042			
0°	+EZ/S-A 045458		+IVS/S-A 232034			
RONIS замок для 60° угла включения Степень защиты IP65, Выдвижение ключа на:						
270 + 90°	+EZ/S-D 045461		+IVS/S-D 231976		1 шт.	Опции для выдвижения ключа  Пример расположения отметок 
300 + 0 + 60 + 120 + 180 + 240°	+EZ/S-H 045465		+IVS/S-H 231977			
270 + 330 + 30 + 90 + 150 + 210°	+EZ/S-J 045466		+IVS/S-J 231978			
0 + 60 + 180 + 240°	+EZ/S-M 045467		+IVS/S-M 231979			
270 + 330 + 90 + 150°	+EZ/S-N 045468		+IVS/S-N 231980			
300 + 0 + 120 + 180°	+EZ/S-P 045469		+IVS/S-P 231981			
270 + 30 + 90 + 210°	+EZ/S-Q 045470		+IVS/S-Q 231982			
0 + 180°	+EZ/S-C 045460		+IVS/S-C 231975			



Тип	Код для заказа	Цена См. прайс-лист	Тип	Код для заказа	Цена См. прайс-лист	Кол-во штук в упаковке
Кулачковые переключатели серии T0						
T0-1-SOND*/E	907765		T0-5-SOND*/E	907769		1 шт.
T0-1-SOND*/EA/SVB	907776		T0-5-SOND*/EZ	907791		
T0-1-SOND*/EA/SVB-SW	908043		T0-5-SOND*/IVS	907810		
T0-1-SOND*/EZ	907787		T0-5-SOND*/Z	907843		
T0-1-SOND*/I1	207480					
T0-1-SOND*/I1/SVB	207481		T0-6-SOND*/E	907770		
T0-1-SOND*/I1/SVB-SW	207482		T0-6-SOND*/EZ	907792		
T0-1-SOND*/IVS	907806		T0-6-SOND*/IVS	907811		
T0-1-SOND*/V/SVB	907817		T0-6-SOND*/Z	907844		
T0-1-SOND*/V/SVB-SW	908054					
T0-1-SOND*/Z	907839		T0-7-SOND*/E	907771		
			T0-7-SOND*/EZ	907793		
T0-2-SOND*/E	907766		T0-7-SOND*/IVS	907812		
T0-2-SOND*/EA/SVB	907777		T0-7-SOND*/Z	907845		
T0-2-SOND*/EA/SVB-SW	908044					
T0-2-SOND*/EZ	907788		T0-8-SOND*/E	907772		
T0-2-SOND*/I1	207483		T0-8-SOND*/EZ	907794		
T0-2-SOND*/I1/SVB	207484		T0-8-SOND*/IVS	907813		
T0-2-SOND*/I1/SVB-SW	207485		T0-8-SOND*/Z	907846		
T0-2-SOND*/IVS	907807					
T0-2-SOND*/V/SVB	907818		T0-9-SOND*/E	907773		
T0-2-SOND*/V/SVB-SW	908055		T0-9-SOND*/EZ	907795		
T0-2-SOND*/Z	907840		T0-9-SOND*/IVS	907814		
			T0-9-SOND*/Z	907847		
T0-3-SOND*/E	907767					
T0-3-SOND*/EA/SVB	907778		T0-10-SOND*/E	907774		
T0-3-SOND*/EA/SVB-SW	908045		T0-10-SOND*/EZ	907796		
T0-3-SOND*/EZ	907789		T0-10-SOND*/IVS	907815		
T0-3-SOND*/I1	207486		T0-10-SOND*/Z	907848		
T0-3-SOND*/I1/SVB	207487					
T0-3-SOND*/I1/SVB-SW	207488		T0-11-SOND*/E	907775		
T0-3-SOND*/IVS	907808		T0-11-SOND*/EZ	907797		
T0-3-SOND*/V/SVB	907819		T0-11-SOND*/IVS	907816		
T0-3-SOND*/V/SVB-SW	908056		T0-11-SOND*/Z	907849		
T0-3-SOND*/Z	907841					
T0-4-SOND*/E	907768					
T0-4-SOND*/EA/SVB	907779					
T0-4-SOND*/EA/SVB-SW	908046					
T0-4-SOND*/EZ	907790					
T0-4-SOND*/I1	207489					
T0-4-SOND*/I1/SVB	207490					
T0-4-SOND*/I1/SVB-SW	207491					
T0-4-SOND*/IVS	907809					
T0-4-SOND*/V/SVB	907820					
T0-4-SOND*/V/SVB-SW	908057					
T0-4-SOND*/Z	907842					

Примечания

Цена одного T кулачкового переключателя с одной нестандартной схемой коммутации.

Для первого заказа, просим использовать форму заказа на нестандартную схему коммутации ("Заказ нестандартных схем коммутации").

Для повторного заказа, укажите номер схемы коммутации и страну идентификатор (н-р 4711F).



Moeller HPL0211-2004/2005

	Тип	Код для заказа	Цена См. прайс-лист	Тип	Код для заказа	Цена См. прайс-лист	Кол-во штук в упаковке
Кулачковые переключатели серии Т3	T3-1-SOND*/E	907850		T3-5-SOND*/E	907854		1 шт.
	T3-1-SOND*/EA/SVB	907861		T3-5-SOND*/EA/SVB	907865		
	T3-1-SOND*/EA/SVB-SW	908080		T3-5-SOND*/EA/SVB-SW	908084		
	T3-1-SOND*/EZ	907872		T3-5-SOND*/EZ	907876		
	T3-1-SOND*/I2	207492		T3-5-SOND*/I2	207504		
	T3-1-SOND*/I2/SVB	207493		T3-5-SOND*/I2/SVB	207506		
	T3-1-SOND*/I2/SVB-SW	207494		T3-5-SOND*/I2/SVB-SW	207507		
	T3-1-SOND*/V/SVB	907891		T3-5-SOND*/V/SVB	907895		
	T3-1-SOND*/V/SVB-SW	908091		T3-5-SOND*/V/SVB-SW	908095		
	T3-1-SOND*/Z	907913		T3-5-SOND*/Z	907917		
	T3-2-SOND*/E	907851		T3-6-SOND*/E	907855		
	T3-2-SOND*/EA/SVB	907862		T3-6-SOND*/EA/SVB	907866		
	T3-2-SOND*/EA/SVB-SW	908081		T3-6-SOND*/EA/SVB-SW	908085		
	T3-2-SOND*/EZ	907873		T3-6-SOND*/EZ	907877		
	T3-2-SOND*/I2	207495		T3-6-SOND*/V/SVB	907896		
	T3-2-SOND*/I2/SVB	207496		T3-6-SOND*/V/SVB-SW	908096		
	T3-2-SOND*/I2/SVB-SW	207497		T3-6-SOND*/Z	907918		
	T3-2-SOND*/V/SVB	907892					
	T3-2-SOND*/V/SVB-SW	908092		T3-7-SOND*/E	907856		
	T3-2-SOND*/Z	907914		T3-7-SOND*/EZ	907878		
				T3-7-SOND*/Z	907919		
	T3-3-SOND*/E	907852					
	T3-3-SOND*/EA/SVB	907863		T3-8-SOND*/E	907857		
	T3-3-SOND*/EA/SVB-SW	908082		T3-8-SOND*/EZ	907879		
	T3-3-SOND*/EZ	907874		T3-8-SOND*/Z	907920		
	T3-3-SOND*/I2	207498					
	T3-3-SOND*/I2/SVB	207499		T3-9-SOND*/E	907858		
	T3-3-SOND*/I2/SVB-SW	207500		T3-9-SOND*/EZ	907880		
	T3-3-SOND*/V/SVB	907893		T3-9-SOND*/Z	907921		
	T3-3-SOND*/V/SVB-SW	908093					
	T3-3-SOND*/Z	907915		T3-10-SOND*/E	907859		
				T3-10-SOND*/EZ	907881		
	T3-4-SOND*/E	907853		T3-10-SOND*/Z	907922		
	T3-4-SOND*/EA/SVB	907864					
	T3-4-SOND*/EA/SVB-SW	908083		T3-11-SOND*/E	907860		
	T3-4-SOND*/EZ	907875		T3-11-SOND*/EZ	907882		
	T3-4-SOND*/I2	207501		T3-11-SOND*/Z	907923		
	T3-4-SOND*/I2/SVB	207502					
	T3-4-SOND*/I2/SVB-SW	207503					
	T3-4-SOND*/V/SVB	907894					
	T3-4-SOND*/V/SVB-SW	908094					
	T3-4-SOND*/Z	907916					

Кулачковые переключатели и выключатели нагрузки



Тип	Код для заказа	Цена См. прайс-лист	Тип	Код для заказа	Цена См. прайс-лист	Кол-во штук в упаковке
T5B кулачковые выключатели						
T5B-1-SOND*/E	907924		T5B-5-SOND*/E	907928		1 шт.
T5B-1-SOND*/EA/SVB	907934		T5B-5-SOND*/EA/SVB	907938		
T5B-1-SOND*/EA/SVB-SW	908106		T5B-5-SOND*/EA/SVB-SW	908110		
T5B-1-SOND*/I4	207510		T5B-5-SOND*/V/SVB	907954		
T5B-1-SOND*/I4/SVB	207511		T5B-5-SOND*/V/SVB-SW	908118		
T5B-1-SOND*/I4/SVB-SW	207512		T5B-5-SOND*/Z	907972		
T5B-1-SOND*/V/SVB	907950					
T5B-1-SOND*/V/SVB-SW	908114		T5B-6-SOND*/E	907929		
T5B-1-SOND*/Z	907968		T5B-6-SOND*/EA/SVB	907939		
			T5B-6-SOND*/EA/SVB-SW	908111		
T5B-2-SOND*/E	907925		T5B-6-SOND*/V/SVB	907955		
T5B-2-SOND*/EA/SVB	907935		T5B-6-SOND*/V/SVB-SW	908119		
T5B-2-SOND*/EA/SVB-SW	908107		T5B-6-SOND*/Z	907973		
T5B-2-SOND*/I4	207514					
T5B-2-SOND*/I4/SVB	207515		T5B-7-SOND*/E	907930		
T5B-2-SOND*/I4/SVB-SW	207516		T5B-7-SOND*/EA/SVB	907940		
T5B-2-SOND*/V/SVB	907951		T5B-7-SOND*/EA/SVB-SW	908112		
T5B-2-SOND*/V/SVB-SW	908115		T5B-7-SOND*/V/SVB	907956		
T5B-2-SOND*/Z	907969		T5B-7-SOND*/V/SVB-SW	908120		
			T5B-7-SOND*/Z	907974		
T5B-3-SOND*/E	907926					
T5B-3-SOND*/EA/SVB	907936		T5B-8-SOND*/E	907931		
T5B-3-SOND*/EA/SVB-SW	908108		T5B-8-SOND*/EA/SVB	907941		
T5B-3-SOND*/I4	207518		T5B-8-SOND*/EA/SVB-SW	908113		
T5B-3-SOND*/I4/SVB	207519		T5B-8-SOND*/V/SVB	907957		
T5B-3-SOND*/I4/SVB-SW	207520		T5B-8-SOND*/V/SVB-SW	908121		
T5B-3-SOND*/V/SVB	907952		T5B-8-SOND*/Z	907975		
T5B-3-SOND*/V/SVB-SW	908116					
T5B-3-SOND*/Z	907970		T5B-9-SOND*/E	907932		
			T5B-9-SOND*/Z	907976		
T5B-4-SOND*/E	907927					
T5B-4-SOND*/EA/SVB	907937		T5B-10-SOND*/E	907933		
T5B-4-SOND*/EA/SVB-SW	908109		T5B-10-SOND*/Z	907977		
T5B-4-SOND*/I4	207521					
T5B-4-SOND*/I4/SVB	207522					
T5B-4-SOND*/I4/SVB-SW	207523					
T5B-4-SOND*/V/SVB	907953					
T5B-4-SOND*/V/SVB-SW	908117					
T5B-4-SOND*/Z	907971					

Примечания

Цена одного кулачкового переключателя серии T с одной нестандартной схемой коммутации.

Для первого заказа, просим использовать форму заказа на нестандартную схему коммутации ("Заказ нестандартных схем коммутации").

Для повторного заказа, укажите номер схемы коммутации и страну идентификатор (н-р 4711F).



Moeller HPL0211-2004/2005

	Тип	Код для заказа	Цена См. прайс-лист	Тип	Код для заказа	Цена См. прайс-лист	Кол-во штук в упаковке
Кулачковые переключатели серии T5	T5-1-SOND*/E	907978		T5-5-SOND*/E	907982		1 шт.
	T5-1-SOND*/EA/SVB	908031		T5-5-SOND*/EA/SVB	907991		
	T5-1-SOND*/EA/SVB-SW	908126		T5-5-SOND*/EA/SVB-SW	908130		
	T5-1-SOND*/I5	207524		T5-5-SOND*/V/SVB	908007		
	T5-1-SOND*/I5/SVB	207525		T5-5-SOND*/V/SVB-SW	908138		
	T5-1-SOND*/I5/SVB-SW	207526		T5-5-SOND*/Z	908025		
	T5-1-SOND*/V/SVB	908003		T5-6-SOND*/E	907983		
	T5-1-SOND*/V/SVB-SW	908134		T5-6-SOND*/EA/SVB	907992		
	T5-1-SOND*/Z	908021		T5-6-SOND*/EA/SVB-SW	908131		
	T5-2-SOND*/E	907979		T5-6-SOND*/V/SVB	908008		
	T5-2-SOND*/EA/SVB	907988		T5-6-SOND*/V/SVB-SW	908139		
	T5-2-SOND*/EA/SVB-SW	908127		T5-6-SOND*/Z	908026		
	T5-2-SOND*/I5	207527		T5-7-SOND*/E	907984		
	T5-2-SOND*/I5/SVB	207528		T5-7-SOND*/EA/SVB	907993		
	T5-2-SOND*/I5/SVB-SW	207529		T5-7-SOND*/EA/SVB-SW	908132		
	T5-2-SOND*/V/SVB	908004		T5-7-SOND*/V/SVB	908009		
	T5-2-SOND*/V/SVB-SW	908135		T5-7-SOND*/V/SVB-SW	908140		
	T5-2-SOND*/Z	908022		T5-7-SOND*/Z	908027		
	T5-3-SOND*/E	907980		T5-8-SOND*/E	907985		
	T5-3-SOND*/EA/SVB	907989		T5-8-SOND*/EA/SVB	907994		
	T5-3-SOND*/EA/SVB-SW	908128		T5-8-SOND*/EA/SVB-SW	908133		
	T5-3-SOND*/I5	207530		T5-8-SOND*/V/SVB	908010		
	T5-3-SOND*/I5/SVB	207531		T5-8-SOND*/V/SVB-SW	908141		
	T5-3-SOND*/I5/SVB-SW	207532		T5-8-SOND*/Z	908028		
	T5-3-SOND*/V/SVB	908005		T5-9-SOND*/E	907986		
	T5-3-SOND*/V/SVB-SW	908136		T5-9-SOND*/Z	908029		
	T5-3-SOND*/Z	908023					
	T5-3-SOND*/E	907980					
	T5-4-SOND*/E	907981		T5-10-SOND*/E	907987		
	T5-4-SOND*/EA/SVB	907990		T5-10-SOND*/Z	908030		
	T5-4-SOND*/EA/SVB-SW	908129					
	T5-4-SOND*/I5	207533					
	T5-4-SOND*/I5/SVB	207534					
	T5-4-SOND*/I5/SVB-SW	207535					
	T5-4-SOND*/V/SVB	908006					
	T5-4-SOND*/V/SVB-SW	908137					

Кулачковые переключатели и выключатели нагрузки



	Тип ¹⁾	Код для заказа	Цена См. прайс-лист	Тип ²⁾	Код для заказа	Цена См. прайс-лист	Кол-во штук в упаковке
TM нестандартные выключатели	TM-1-SOND*/E	907749		TM-1-SOND-ERSTBESTELLUNG/E	208261		1 шт.
	TM-1-SOND*/EZ	907755		TM-1-SOND-ERSTBESTELLUNG/EZ	208262		
	TM-1-SOND*/IVS	225346		TM-1-SOND-ERSTBESTELLUNG/IVS	225347		
	TM-2-SOND*/E	907763		TM-2-SOND-ERSTBESTELLUNG/E	208263		
	TM-2-SOND*/EZ	907756		TM-2-SOND-ERSTBESTELLUNG/EZ	208264		
	TM-2-SOND*/IVS	225348		TM-2-SOND-ERSTBESTELLUNG/IVS	225349		
	TM-3-SOND*/E	907750		TM-3-SOND-ERSTBESTELLUNG/E	208265		
	TM-3-SOND*/EZ	907757		TM-3-SOND-ERSTBESTELLUNG/EZ	208266		
	TM-4-SOND*/E	907751		TM-4-SOND-ERSTBESTELLUNG/E	208267		
	TM-4-SOND*/EZ	907758		TM-4-SOND-ERSTBESTELLUNG/EZ	208268		
	TM-5-SOND*/E	907764		TM-5-SOND-ERSTBESTELLUNG/E	208269		
	TM-5-SOND*/EZ	907759		TM-5-SOND-ERSTBESTELLUNG/EZ	208270		
	TM-6-SOND*/E	907752		TM-6-SOND-ERSTBESTELLUNG/E	208271		
	TM-6-SOND*/EZ	907760		TM-6-SOND-ERSTBESTELLUNG/EZ	208272		
	TM-7-SOND*/E	907753		TM-7-SOND-ERSTBESTELLUNG/E	208273		
	TM-7-SOND*/EZ	907761		TM-7-SOND-ERSTBESTELLUNG/EZ	208274		
TM-8-SOND*/E	907754		TM-8-SOND-ERSTBESTELLUNG/E	208275			
TM-8-SOND*/EZ	907762		TM-8-SOND-ERSTBESTELLUNG/EZ	208276			

Примечания

¹⁾ TM-...-SOND.../...:

При последующих заказах, если номер схемы уже известен, не нужно использовать форму F02. Номер схемы состоит из 6 цифр и должен всегда быть больше чем 200000.

²⁾ TM-...-SOND-ERSTBESTELLUNG/...:

Для дополнительных заказов предоставляйте заполненную форму.



Кулачковые переключатели серии Т. ТМ мини кулачковые переключатели

Moeller HPL0211-2004/2005

Маркировка исполнений переключателей

↑ Тип переключателя	↑ Количество контактных модулей (2 контакта на один контактный модуль) макс. макс. схем модулей		↑ Номер Схемы коммутации	↑ Тип исполнения монтажа	↑ Принадлежности
T0	11	22	С индикатором страны производителя. С дополнительным заказом высылайте заполненную форму (см. следующую страницу). Число схемы коммутации выпускается заводом поставщиком. Для последующих заказов, достаточно ссылки на Тип.	<ul style="list-style-type: none"> Тип исполнения монтажа /E Центральный монтаж /EZ (for T0, T3) Исполнение в корпусе для наружного монтажа /L...¹⁾ Монтаж на DIN-рейку, модульное исполнение /IVS (for T0) Монтаж на DIN-рейку /Z Монтаж на переднюю панель Главные выключатели /EA/SVB²⁾ Исполнение в корпусе для наружного монтажа Главные выключатели /L.../SVB Монтаж на DIN-рейку Главные выключатели /V/SVB²⁾ Тип исполнения монтажа for TM: /E, /EZ or /IVS 	Обязательно с каждым заказом! Для ТМ.../EZ Возможно только +EZ/S...
T3	11	22			
T5B	10	20			
T5	10	20			
ТМ	8	16			

Примечание для нестандартных схем коммутаций

Схема коммутации

Форма на след. странице облегчит определение схемы коммутации.

Угол переключения

30, 45, 60, 90°

Предпочтительный угол: 60°

Для выключателей: 90°

Для главных выключателей: 90° как FS 908

Переключение полюсов с прерыванием схемы между 2 положениями (вкл-выкл-вкл.) не допустимый с T0 или T3 и ТМ = 30°, 45°; или с T5(T5B) = 30°

Переключатели соединений «звезда – треугольник» только с $\geq 60^\circ$ углом переключения

Маркировка контактов

Зажимы ТМ выключателей пронумерованы в последовательном порядке, начиная с 1.

Возвратная пружина (без фиксации)

Нажатия выключателя фиксируются. Выключатель возвращается под действием давления пружины в Последнее исходное положение. Там где выключатель без фиксации в обоих направлениях максимум три положения может быть установлено.

Угол возврата < 1/2 угла включения. Максимум 6 контактов может быть возвращено одновременно.

Угол включения ТМ мини кулачкового выключателя без фиксации должен быть $\geq 60^\circ$.

Быстрые контакты

Длительность быстрого контакта зависит в первую очередь от скорости активизации. Если временная схема активизируется посредством резкого толчка, угол включения кулачкового выключателя должен быть не меньше чем 60°, или толчок включения будет слишком коротким. Быстрые контакты всегда переключаются в обоих направлениях.

Полный поворот

Возможен только при полном угле включения в 360°.

Произвольный поворот в любом направлении. Количество раз положения выключателя угла включения должно быть равно 360°. ТМ с 12 положениями каждые 30° возможно только с полным поворотом, а не с остановкой.

Лицевые панели

Лицевая панель – это часть оборудования, поставляемая с «начальным запросом Комбинаций Кулачкового Переключателя» и поэтому её не нужно заказывать отдельно.

Число контактных модулей

$$\frac{\text{Число контактов}}{2} = \text{Округляется к ближайшему целому числу}$$

В каждой коробке контактов = модуле контактов есть 1 или 2 контакт, каждый управляется кулачком.

На Т5(В) один кулачок управляет обоими контактами. Следовательно для Т5(В) следующие примения: где общий угол переключения меньше чем 180°, контакты могут быть управляемы независимо друг от друга. При угле переключения 180° и выше, два контакта на коробку возможны только если схемы коммуникации одинаковы, но напряжение смещения на 180° (н-р. Т5В-4-8235 Ступенчатые переключатели).

Стандартные признаки

Кулачковые переключатели используют стандартные схемы коммутаций



Примечания

Коммутации схем могут быть изменены по техническим причинам.

На нестандартные переключатели, связи возможны только между четными или нечетными числами. Связи между четными и нечетными числами не могут быть обеспечены с завода и должно быть обеспечены пользователем при установке.

¹⁾ T0-.../1 до 4 контактных модулей
T3-.../12 до 5 контактных модулей

²⁾ T0 от до 8 контактов = 4 контактных модуля,
T3 от до12 контактов = 6 контактных модулей

MOELLER		Связующий документ для первичных заказов на комбинацию кулачковых переключателей серии T																																													
Номер заказа: 12UV WX35	Наименование:	Офис: CFA 2	Название: H 7 3																																												
Заказчик: Moeller		Номер заказчика: CD 125 487	Дата: 15.03.2006																																												
Количество: 3	Угол переключения:	Тип:	№. контакта:		Тип исполнения монтажа:																																										
		Руб./шт.:	<input type="checkbox"/> 30 <input type="checkbox"/> 45 <input checked="" type="checkbox"/> 60 <input type="checkbox"/> 90	<input type="checkbox"/> TM <input checked="" type="checkbox"/> T0 <input type="checkbox"/> T3 <input type="checkbox"/> T5B <input type="checkbox"/> T5	<input type="checkbox"/> 1 <input type="checkbox"/> 12 <input type="checkbox"/> 2 <input type="checkbox"/> 13 <input type="checkbox"/> 3 <input type="checkbox"/> 14 <input type="checkbox"/> 4 <input type="checkbox"/> 15 <input type="checkbox"/> 5 <input type="checkbox"/> 16 <input type="checkbox"/> 6 <input type="checkbox"/> 17 <input type="checkbox"/> 7 <input type="checkbox"/> 18 <input type="checkbox"/> 8 <input type="checkbox"/> 19 <input checked="" type="checkbox"/> 9 <input type="checkbox"/> 20 <input type="checkbox"/> 10 <input type="checkbox"/> 21 <input type="checkbox"/> 11 <input type="checkbox"/> 30	<input checked="" type="checkbox"/> E <input type="checkbox"/> EA/SVB <input type="checkbox"/> EA/SVB-SW <input type="checkbox"/> EZ <input type="checkbox"/> I... <input type="checkbox"/> I.../SVB <input type="checkbox"/> I.../SVB-SW <input type="checkbox"/> IVS <input type="checkbox"/> V/SVB <input type="checkbox"/> V/SVB-SW <input type="checkbox"/> Z <input checked="" type="checkbox"/> + ST-0 <input type="checkbox"/> + _____																																									
Макс. характеристики за угол переключения на FS панель <table border="1"> <thead> <tr> <th>Степени</th> <th>TM-E</th> <th>TM-EZ</th> <th>TM-IVS</th> <th>T0(3)</th> <th>T5(B)</th> </tr> </thead> <tbody> <tr> <td>0,180</td> <td>5</td> <td>5</td> <td>6</td> <td>13</td> <td>13</td> </tr> <tr> <td>30, 210, 330</td> <td>8</td> <td>7</td> <td>4</td> <td>8</td> <td>8</td> </tr> <tr> <td>45, 135, 225, 315</td> <td>6</td> <td>5</td> <td>4</td> <td>6</td> <td>7</td> </tr> <tr> <td>60, 120, 240, 300</td> <td>5</td> <td>5</td> <td>3</td> <td>5</td> <td>7</td> </tr> <tr> <td>90, 270</td> <td>5</td> <td>4</td> <td>1</td> <td>4</td> <td>7</td> </tr> <tr> <td>150</td> <td>4</td> <td>4</td> <td>4</td> <td>8</td> <td>8</td> </tr> </tbody> </table>						Степени	TM-E	TM-EZ	TM-IVS	T0(3)	T5(B)	0,180	5	5	6	13	13	30, 210, 330	8	7	4	8	8	45, 135, 225, 315	6	5	4	6	7	60, 120, 240, 300	5	5	3	5	7	90, 270	5	4	1	4	7	150	4	4	4	8	8
Степени	TM-E	TM-EZ	TM-IVS	T0(3)	T5(B)																																										
0,180	5	5	6	13	13																																										
30, 210, 330	8	7	4	8	8																																										
45, 135, 225, 315	6	5	4	6	7																																										
60, 120, 240, 300	5	5	3	5	7																																										
90, 270	5	4	1	4	7																																										
150	4	4	4	8	8																																										

Коммутации схем могут быть изменены по техническим причинам.

Лицевая панель №. FS 125 487 <input type="radio"/> Полный поворот <input checked="" type="radio"/> Пружина возврата (фиксация) 	Контактные модули <table border="1"> <tr> <th>1</th><th>2</th><th>3</th><th>4</th><th>5</th><th>6</th><th>7</th><th>8</th><th>9</th><th>10</th><th>11</th> </tr> <tr> <td></td> </tr> </table>	1	2	3	4	5	6	7	8	9	10	11																																																																																																																																																																																																																																																																																																																																																																																																													
1	2	3	4	5	6	7	8	9	10	11																																																																																																																																																																																																																																																																																																																																																																																																															
Надпись <table border="1"> <thead> <tr> <th>Степени</th> <th>1</th><th>2</th><th>3</th><th>5</th><th>7</th><th>9</th><th>11</th><th>13</th><th>15</th><th>17</th><th>19</th><th>21</th><th>23</th><th>25</th><th>27</th><th>29</th><th>31</th><th>33</th><th>35</th><th>37</th><th>39</th><th>41</th><th>43</th> </tr> </thead> <tbody> <tr> <td>270</td> <td>1</td> <td>×</td> <td>×</td> <td>×</td> <td>×</td> <td>×</td> <td></td> <td>×</td> <td></td> <td></td> <td></td> <td></td> <td></td> <td></td> <td></td> <td></td> <td></td> <td></td> <td></td> <td></td> <td></td> <td></td> <td></td> </tr> <tr> <td>300</td> <td></td> <td></td> <td></td> <td></td> <td></td> <td></td> <td></td> <td></td> <td></td> <td></td> <td></td> <td></td> <td></td> <td></td> <td></td> <td></td> <td></td> <td></td> <td></td> <td></td> <td></td> <td></td> <td></td> </tr> <tr> <td>315</td> <td></td> <td></td> <td></td> <td></td> <td></td> <td></td> <td></td> <td></td> <td></td> <td></td> <td></td> <td></td> <td></td> <td></td> <td></td> <td></td> <td></td> <td></td> <td></td> <td></td> <td></td> <td></td> <td></td> </tr> <tr> <td>330</td> <td>2</td> <td>×</td> <td>×</td> <td>×</td> <td></td> <td></td> <td></td> <td></td> <td>×</td> <td></td> <td></td> <td></td> <td></td> <td></td> <td></td> <td></td> <td></td> <td></td> <td></td> <td></td> <td></td> <td></td> <td></td> </tr> <tr> <td>0</td> <td></td> <td></td> <td></td> <td></td> <td></td> <td></td> <td>×</td> <td></td> <td></td> <td></td> <td></td> <td></td> <td></td> <td></td> <td></td> <td></td> <td></td> <td></td> <td></td> <td></td> <td></td> <td></td> <td></td> </tr> <tr> <td>30</td> <td>3</td> <td>×</td> <td></td> <td></td> <td>×</td> <td>×</td> <td></td> <td></td> <td></td> <td></td> <td></td> <td></td> <td></td> <td></td> <td></td> <td></td> <td></td> <td></td> <td></td> <td></td> <td></td> <td></td> <td></td> </tr> <tr> <td>45</td> <td></td> <td></td> <td></td> <td></td> <td></td> <td></td> <td></td> <td></td> <td></td> <td></td> <td></td> <td></td> <td></td> <td></td> <td></td> <td></td> <td></td> <td></td> <td></td> <td></td> <td></td> <td></td> <td></td> </tr> <tr> <td>60</td> <td>4</td> <td></td> <td></td> <td></td> <td></td> <td></td> <td></td> <td></td> <td></td> <td>×</td> <td></td> <td></td> <td></td> <td></td> <td></td> <td></td> <td></td> <td></td> <td></td> <td></td> <td></td> <td></td> <td></td> </tr> <tr> <td>90</td> <td></td> <td></td> <td></td> <td></td> <td></td> <td></td> <td></td> <td></td> <td></td> <td></td> <td></td> <td></td> <td></td> <td></td> <td></td> <td></td> <td></td> <td></td> <td></td> <td></td> <td></td> <td></td> <td></td> </tr> <tr> <td>120</td> <td></td> <td></td> <td></td> <td></td> <td></td> <td></td> <td></td> <td></td> <td></td> <td></td> <td></td> <td></td> <td></td> <td></td> <td></td> <td></td> <td></td> <td></td> <td></td> <td></td> <td></td> <td></td> <td></td> </tr> <tr> <td>135</td> <td></td> <td></td> <td></td> <td></td> <td></td> <td></td> <td></td> <td></td> <td></td> <td></td> <td></td> <td></td> <td></td> <td></td> <td></td> <td></td> <td></td> <td></td> <td></td> <td></td> <td></td> <td></td> <td></td> </tr> <tr> <td>150</td> <td></td> <td></td> <td></td> <td></td> <td></td> <td></td> <td></td> <td></td> <td></td> <td></td> <td></td> <td></td> <td></td> <td></td> <td></td> <td></td> <td></td> <td></td> <td></td> <td></td> <td></td> <td></td> <td></td> </tr> <tr> <td>180</td> <td></td> <td></td> <td></td> <td></td> <td></td> <td></td> <td></td> <td></td> <td></td> <td></td> <td></td> <td></td> <td></td> <td></td> <td></td> <td></td> <td></td> <td></td> <td></td> <td></td> <td></td> <td></td> <td></td> </tr> <tr> <td>210</td> <td></td> <td></td> <td></td> <td></td> <td></td> <td></td> <td></td> <td></td> <td></td> <td></td> <td></td> <td></td> <td></td> <td></td> <td></td> <td></td> <td></td> <td></td> <td></td> <td></td> <td></td> <td></td> <td></td> </tr> <tr> <td>225</td> <td></td> <td></td> <td></td> <td></td> <td></td> <td></td> <td></td> <td></td> <td></td> <td></td> <td></td> <td></td> <td></td> <td></td> <td></td> <td></td> <td></td> <td></td> <td></td> <td></td> <td></td> <td></td> <td></td> </tr> <tr> <td>240</td> <td></td> <td></td> <td></td> <td></td> <td></td> <td></td> <td></td> <td></td> <td></td> <td></td> <td></td> <td></td> <td></td> <td></td> <td></td> <td></td> <td></td> <td></td> <td></td> <td></td> <td></td> <td></td> <td></td> </tr> </tbody> </table>	Степени	1	2	3	5	7	9	11	13	15	17	19	21	23	25	27	29	31	33	35	37	39	41	43	270	1	×	×	×	×	×		×																300																								315																								330	2	×	×	×					×															0							×																	30	3	×			×	×																		45																								60	4									×														90																								120																								135																								150																								180																								210																								225																								240																								Освобождение ключа с ...S-T0 и SVA-T3: Поз. 1: Ключ освобождён Поз. 2: Ключ освобождён Поз. 3: Ключ освобождён Поз. 4: Ключ не освобождён } с SVA-T3 возможно не реключить пол. 1 и 2 даже после того как ключ был освобожден.
Степени	1	2	3	5	7	9	11	13	15	17	19	21	23	25	27	29	31	33	35	37	39	41	43																																																																																																																																																																																																																																																																																																																																																																																																		
270	1	×	×	×	×	×		×																																																																																																																																																																																																																																																																																																																																																																																																																	
300																																																																																																																																																																																																																																																																																																																																																																																																																									
315																																																																																																																																																																																																																																																																																																																																																																																																																									
330	2	×	×	×					×																																																																																																																																																																																																																																																																																																																																																																																																																
0							×																																																																																																																																																																																																																																																																																																																																																																																																																		
30	3	×			×	×																																																																																																																																																																																																																																																																																																																																																																																																																			
45																																																																																																																																																																																																																																																																																																																																																																																																																									
60	4									×																																																																																																																																																																																																																																																																																																																																																																																																															
90																																																																																																																																																																																																																																																																																																																																																																																																																									
120																																																																																																																																																																																																																																																																																																																																																																																																																									
135																																																																																																																																																																																																																																																																																																																																																																																																																									
150																																																																																																																																																																																																																																																																																																																																																																																																																									
180																																																																																																																																																																																																																																																																																																																																																																																																																									
210																																																																																																																																																																																																																																																																																																																																																																																																																									
225																																																																																																																																																																																																																																																																																																																																																																																																																									
240																																																																																																																																																																																																																																																																																																																																																																																																																									
Ключ освобождён	×	Тип для повторного заказа (должен быть заполнен заводом) T _____																																																																																																																																																																																																																																																																																																																																																																																																																							

Кулачковые переключатели серии T; TM Мини кулачковые переключатели

Moeller HPL0211-2004/2005

MOELLER		Связующий документ для первичных заказов на комбинацию кулачковых переключателей серии T			
Номер заказа:	Наименование:	Офис:	Название:		
Заказчик:		Номер заказчика:		Дата:	
Количество: 3	Угол переключения:	Тип:	№. схем:		Тип исполнения монтажа:
	Руб./шт.:	<input type="checkbox"/> 30 <input type="checkbox"/> 45 <input checked="" type="checkbox"/> 60 <input type="checkbox"/> 90	<input type="checkbox"/> TM <input type="checkbox"/> T0 <input type="checkbox"/> T3 <input type="checkbox"/> T5B <input type="checkbox"/> T5	<input type="checkbox"/> 1 <input type="checkbox"/> 2 <input type="checkbox"/> 3 <input type="checkbox"/> 4 <input type="checkbox"/> 5 <input type="checkbox"/> 6 <input type="checkbox"/> 7 <input type="checkbox"/> 8 <input type="checkbox"/> 9 <input type="checkbox"/> 10 <input type="checkbox"/> 11	<input type="checkbox"/> 12 <input type="checkbox"/> 13 <input type="checkbox"/> 14 <input type="checkbox"/> 15 <input type="checkbox"/> 16 <input type="checkbox"/> 17 <input type="checkbox"/> 18 <input type="checkbox"/> 19 <input type="checkbox"/> 20 <input type="checkbox"/> 21 <input type="checkbox"/> 30
Макс. характеристики за угол переключения на FS панель					
Степени	TM-E	TM-EZ	TM-IVS	T0(3)	T5(B)
0,180	5	5	6	13	13
30, 210, 330	8	7	4	8	8
45, 135, 225, 315	6	5	4	6	7
60, 120, 240, 300	5	5	3	5	7
90, 270	5	4	1	4	7
150	4	4	4	8	8

Кулачковые переключатели и выключатели нагрузки

Лицевая панель №. FS	Контактные модули																					
	1	2	3	4	5	6	7	8	9	10	11											
<input type="radio"/> Полный поворот <input type="radio"/> Пружина возврата (фиксация)																						
Надпись																						
Степеней	1	3	5	7	9	11	13	15	17	19	21	23	25	27	29	31	33	35	37	39	41	43
270	2	4	6	8	10	12	14	16	18	20	22	24	26	28	30	32	34	36	38	40	42	44
300																						
315																						
330																						
0																						
30																						
45																						
60																						
90																						
120																						
135																						
150																						
180																						
210																						
225																						
240																						
Ключ освобождён	Освобождение ключа с ...S-T0 и SVA-T3: Поз. 1: Ключ освобождён Поз. 2: Ключ освобождён Поз. 3: Ключ освобождён Поз. 4: Ключ не освобождён																					
<input checked="" type="checkbox"/> Тип для повторного заказа (должен быть заполнен заводом)	Т _____																					



с SVA-T3 возможно не реключить пол. 1 и 2 даже после того как ключ был освобожден.

MOELLER 

Связующий документ для первичных заказов нестандартных лицевых панелей

Номер заказа:		Наименование:	
Офис:		Название:	
Заказчик:		Номер заказчика:	
Количество:	Руб./шт.	Дата:	

Текст всегда располагается по центру в ячейке таблицы

Нестандартные лицевые панели

Надпись:

Лицевая панель с черными надписью

Внести текст**Примечание** максимальное число символов разрешено вне отмеченных зон!**Тип** **FS-SOND-T0 (Т3, P1)**

Высота букв

≅ 2 символам

4 mm

≅ 2 символам

3 mm

 FS-SOND-P3 (Т5В, Т5)

Высота букв

≅ 2 символам

8 mm

≅ 2 символам

5 mm

 FS-SOND-TM-E **FS-SOND-TM-EZ**

≅ 2 символам примерно

3.5 mm

≅ 2 символам

3 mm

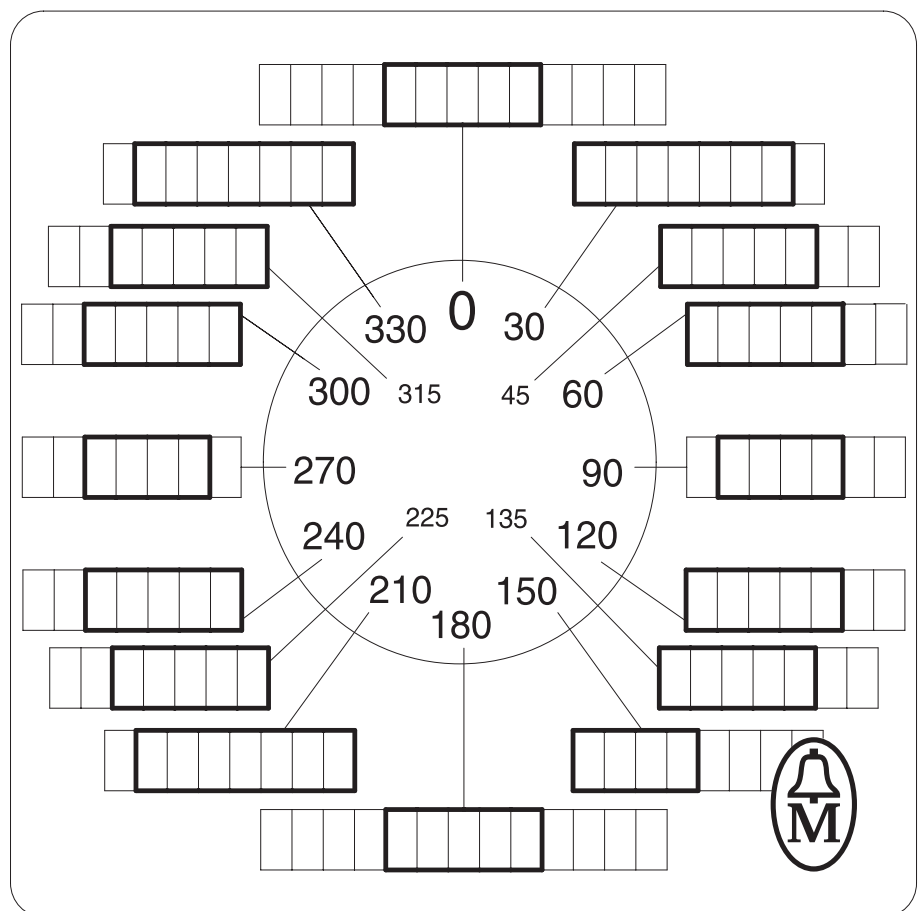

Для P1 и P3 только 270° и 0° положения

Макс. число характеристик возможного положения

Степени	TM-E	TM-EZ	T0/P1	T5/P3
0, 180	5	5	13	13
30, 210, 330	8	7	8	8
45, 135, 225, 315	6	5	6	7
60, 120, 240, 300	5	5	5	7
90, 270	5	4	4	7
150	4	4	8	8

Размеры**Тип**

Размер Лицевой панели

TM-.../E

29 x 29 (для размера рамки 30 x 30)

TM-.../EZ(-...)

29 x 29 (для размера рамки 30 x 30)

T0, T3, P1

45 x 45 (для размера рамки 48 x 48)

P3, T5, T5B

84 x 84 (для размера рамки 88 x 88)

Тип для повторного заказа (должен быть заполнен заводом)

FS

Кулачковые переключатели серии T; Выключатели нагрузки серии P

Moeller HPL0211-2004/2005

Компонент продолжительности зависит от разрывного тока и степени коэффициента использования¹⁾

Для обеспечения достаточной продолжительности эксплуатации в степени коэффициента использования AC-4 (критическая перегрузка: 100 % толчкового режима, реверсирующего или соединения) остающийся неподвижный ток двигателя не должен превышать номинальный ток AC-21A выключателя.

Кулачковые переключатели и выключатели нагрузки

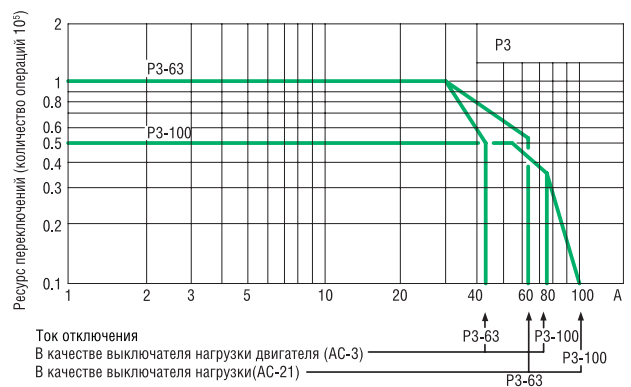
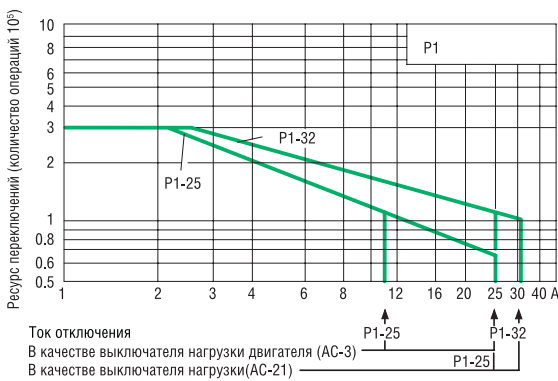
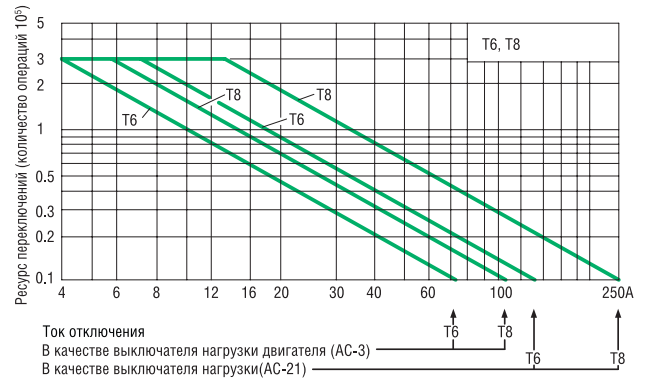
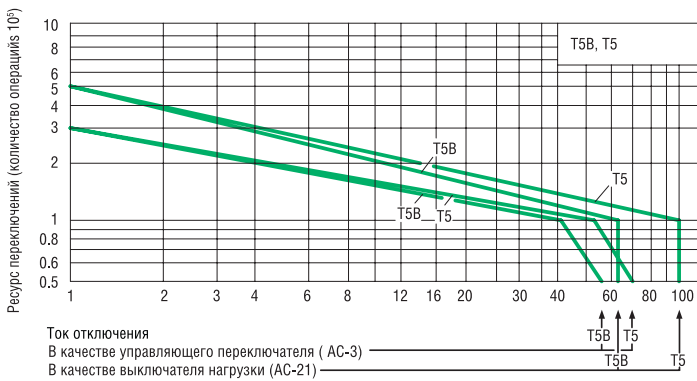
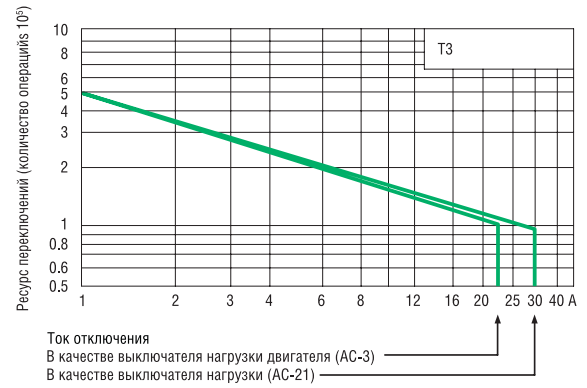
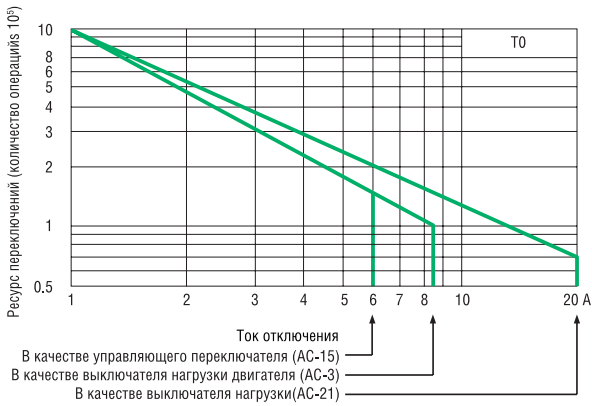

Примечание

¹⁾ AC-3 и AC-21 в 400 V, AC-15 в 230 V

			T0-...	T3-...
Общие технические характеристики				
Стандарты			IEC/EN 60 947, VDE 0660, IEC/EN 60 204, CSA, UL Выключатели нагрузки соответствуют нормам IEC/EN 60947-3 Выключатели нагрузки соответствуют нормам IEC/EN 60 947-3	
Механический срок службы	Операции	$\times 10^6$	1	0,5
Максимальная частота переключений	Операции/час		3000	3000
Климатическая защита			Влажное тепло, постоянное, соответствует нормам IEC 60068-2-78, циклическое, соответствует нормам IEC 60068-2-30	
Температура воздуха				
Без кожуха		°C	-25/+50	-25/+50
В кожухе		°C	-25/+40	-25/+40
Монтажная позиция			Согласно требованиям	Согласно требованиям
Интервал монтажа		mm	≥ 4	≥ 4
Сопротивление к механическому удару (продолжительность удара 20 мсек)		g	> 15	> 15
Контакты				
Номинальное рабочее напряжение	U_e	V AC	690	690
Номинальное импульсное выдерживаемое напряжение	U_{imp}	V AC	6000	6000
Категория перенапряжения/степень загрязнения			III/3	III/3
Номинальный непрерывный ток				
Без кожуха	I_u	A	20	32
В кожухе	I_u	A	20	32
Нагрузочная способность при работе в повторнократковременном режиме, Класс 12				
AB 25 % DF		$\times I_e$	2	2
AB 40 % DF		$\times I_e$	1,6	1,6
AB 60 % DF		$\times I_e$	1,3	1,3
Стойкость к КЗ				
Предохранитель		A gG/gL	20	35
Номинальный кратковременный выдерживаемый ток (1сек. ток)	I_{cw}	A _{rms}	320	650
Изоляция соответствует нормам IEC 536				
Между контактами		V AC	440	440
Угол переключения		°	90 60 45 30	90 60 45 30
Контактные модули				
Двойные контакты			макс. 11	макс. 11
Текущая потеря тепла на контакт при I_e		W	макс. 22 0,6	макс. 22 1,1
Ёмкость разъемов				
Одножильный провод		mm ²	1 × (1 – 2,5) 2 × (1 – 2,5)	1 × (1 – 6) 2 × (1 – 6)
Гибкий провод с наконечником к DIN 46228		mm ²	1 × (0,75 – 1,5) 2 × (0,75 – 1,5)	1 × (0,75 – 4) 2 × (0,75 – 4)
Одножильный или гибкий провод		mm ²	-	-
Винт зажима			M3,5	M4
Крутящий момент затяжки		Nm	1	1,6

Примечание

Для сопротивления к механическому удару: T3.../I... >12g
 Применительно к T0(3).../SVB: характеристики изоляции соответствуют IEC/EN 60947 для номинального рабочего напряжения U_e до 500 V AC
 Применительно к номинальному непрерывному току I_u на контакт : с T5-4-8344/15 макс. 95 A
 Для емкости разъемов твердых, скрученных и гибких проводников:
 T0(3), (6), (8)...: Максимальная разница сечений двух проводников в зажиме должна быть не более двух шагов размера проводников
 T5(B)-...: Максимальная разница сечений двух проводников в зажиме должна быть не более одного шага размера проводников
 Для Типа T8-3-8342/...: угол переключения = 90° и соединение кабеля = одножильный провод 25x5 или 2 одножильных провода



Moeller HPL0211-2004/2005

T5B...	T5...	T6-3-8212/E/II12	T6-160...	T8...
IEC/EN 60 947, VDE 0660, IEC/EN 60 204, CSA, UL Выключатели нагрузки соответствуют нормам IEC/EN 60947-3 Выключатели нагрузки соответствуют нормам IEC/EN 60 947-3				
0,5	0,5	0,1	0,1	0,1
3000	3000	50	50	50
Влажное тепло, постоянное, Соответствует нормам IEC 60068-2-78, циклическое, соответствует нормам IEC 60068-2-30				
-25/+50	-25/+50	-25/+50	-25/+50	-25/+50
-25/+40	-25/+40	-25/+40	-25/+40	-25/+40
Согласно требованиям	Согласно требованиям	Согласно требованиям	Согласно требованиям	Согласно требованиям
≥ 4	≥ 4	-	-	-
> 15	> 15	-	-	-
690	690	690	690	690
6000	6000	6000	8000	8000
III/3	III/3	III/3	III/3	III/3
63	100	125	160	315
63	100	125	160	275
2	2	2	2	2
1,6	1,6	1,6	1,6	1,6
1,3	1,3	1,3	1,3	1,3
80	100	200	160	315
1300	1850	2000	3000	4200
440	440	-	-	-
90	90	90	90	90
60	60	60	60	60
45	45			
30	30			
макс. 10	макс. 10	макс. 3	макс. 3	макс. 3
макс. 20	макс. 20	макс. 6	макс. 6	макс. 6
4,5	7,5	11	11	11
1 × (2,5 – 35) 2 × (2,5 – 16)	1 × (2,5 – 35) 2 × (2,5 – 16)	1 × 70 2 × 25	1 × 95 2 × 25	150
1 × (1,5 – 25) 2 × (1,5 – 10)	1 × (1,5 – 25) 2 × (1,5 – 10)	1 × 50 2 × 16	1 × 50 2 × 16	120
-	-	-	-	1 × (25 × 5) 2 × (20 × 3)
M6	M6	M6	M5, Inbus	M12
4	4	5,6	14	25



				T0...	T3...
Переключающая способность					
AC					
Номинальная мощность на замыкание $\cos \varphi = 0,35$			A	130	320
Номинальная отключающая мощность выключателя нагрузки двигателя $\cos \varphi = 0,35$	230 V		A	100	260
	400/415 V		A	110	260
	500 V		A	80	240
	690 V		A	60	170
Номинальный рабочий ток выключателя нагрузки AC-21A	440 V	I_e	A	20	32
Номинал двигателя	230 V	P	kW	3	6,5
Выключатели нагрузки двигателя AC-3	230 V Звезда-треугольник	P	kW	4	11
	400/415 V	P	kW	4	12
	400/415 V Звезда-треугольник	P	kW	5,5	18,5
	500 V	P	kW	5,5	15
	500 V Звезда-треугольник	P	kW	7,5	22
	690 V	P	kW	4	15
	690 V Звезда-треугольник	P	kW	5,5	22
Номинал двигателя	230 V	P	kW	3,5	7,5
Выключатели нагрузки двигателя AC-23A	400/415 V	P	kW	6,5	13
	500 V	P	kW	7,5	15
	690 V	P	kW	-	-
Номинальный рабочий ток AC-15	230 V	I_e	A	6	10
Управляющие переключатели	400/415 V	I_e	A	4	6
	500 V	I_e	A	2	4
DC					
DC-1, Выключатели нагрузки L/R = 1 мс	Номинальный рабочий ток	I_e	A	10	25
	Напряжение на пару контактов в сериях		V	60	60
DC-21A	240 V	Номинальный рабочий ток	A	1	1
	Контакты		Кол-во	1	1
DC-23A, Выключатели нагрузки двигателя L/R = 15 мс	24 V	Номинальный рабочий ток	A	10	25
	Контакты		Кол-во	1	1
	48 V	Номинальный рабочий ток	A	10	25
	Контакты		Кол-во	2	2
	60 V	Номинальный рабочий ток	A	10	25
	Контакты		Кол-во	3	3
	120 V	Номинальный рабочий ток	A	5	12
	Контакты		Кол-во	3	3
	240 V	Номинальный рабочий ток	A	5	5
	Контакты		Кол-во	5	5
DC-13, Управляющие переключатели L/R = 50 мс	Номинальный рабочий ток	I_e	A	10	20
	Напряжение на пару контактов в сериях		V	32	32
Надежность цепи управления на 24 V DC, 10 mA		вероятность ошибки	H_F	< 10^{-5} , < 1 ошибка в 100000 операциях	
Дополнительные контакты					
стандарты					
				-	-
Номинальное напряжение по изоляции		U_i	V AC	-	-
Номинальный непрерывный ток		I_u	A	-	-
Номинальный рабочий ток					
AC-15 в 230 V		I_e	A	-	-
400/415 V		I_e	A	-	-
Стойкость к КЗ					
Макс. Предохранитель			A gG/gL	-	-
Ёмкость разъемов					
Твердые			mm ²	-	-
Гибкий провод с наконечником к DIN 46228			mm ²	-	-
Крутящий момент затяжки					
				Nm	-
Надежность цепи управления на 24 V DC, 10 mA		вероятность ошибки	H_F	-	-



Moeller HPL0211-2004/2005

T5B...	T5...	T6-3-8212/E/NI12	T6-160...	T8...
800	950	1600	1600	2390
520	760	1280	1280	1910
600	740	900	900	1800
480	590	880	880	1200
340	420	340	340	420
63	100	125	160	315
15	22	22	22	22
22	30	22	22	37
22	30	37	45	55
37	45	37	45	55
22	37	37	37	37
37	55	37	37	37
22	30	22	22	37
37	45	22	22	37
15	18,5	37	37	75
22	30	45	55	132
22	37	55	55	75
22	30	30	30	37
16	16	-	-	-
6	6	-	-	-
4	4	-	-	-
60	80	125	125	315
63	60	40	40	42
-	-	-	-	-
-	-	-	-	-
50	-	125	125	250
1	-	1	1	1
50	-	125	125	250
2	-	2	2	2
50	-	125	125	125
3	-	3	3	3
25	-	50	50	50
3	-	3	3	3
20	-	-	-	-
6	-	-	-	-
25	-	125	125	250
24	-	24	24	-
$< 10^{-5}$, < 1 ошибка в 100000 операциях				
-	-	-	Переключатели цепей управления соответствуют нормам IEC/EN 60947-5-5	
-	-	-	500	500
-	-	-	10	10
-	-	-	6	6
-	-	-	4	4
-	-	-	10	10
-	-	-	0,75 - 2,5	0,75 - 2,5
-	-	-	0,5 - 1,5	0,5 - 1,5
-	-	-	3,5	3,5
-	-	-	-	-



			P1-25	P1-32	P3-63	P3-100		
Общие технические характеристики								
Стандарты			IEC/EN 60947, VDE 0660, IEC/EN 60204, CSA, UL Выключатели нагрузки соответствуют нормам IEC/EN 60947-3					
Механический срок службы	Операции	$\times 10^6$	0,3	0,3	0,1	0,1		
Максимальная частота переключений	Операции/час		50	50	50	50		
Климатическая защита			Влажное тепло, постоянное, соответствует нормам IEC 60068-2-78; циклическая, соответствует нормам IEC 60068-2-30					
Температура воздуха	Без кожуха	°C	-25/+50	-25/+50	-25/+50	-25/+50		
	В кожухе	°C	-25/+40	-25/+40	-25/+40	-25/+40		
Монтажная позиция			С о г л а с н о т р е б о в а н и я м					
Интервал монтажа			≥ 4	≥ 4	≥ 4	≥ 4		
Сопротивление к механическому удару (IEC/EN 60068-2-27)	Полу-синусоидный удар 20 мсек	g	15	15	15	15		
Контакты								
Номинальное рабочее напряжение			U_n	V AC	690	690	690	
Номинальное импульсное выдерживаемое напряжение			U_{imp}	V AC	6000	6000	6000	
Категория перенапряжения/ степень загрязнения					III/3	III/3	III/3	
Номинальный непрерывный ток			I_n	A	25	32	63	100
Нагрузочная способность работы в повторнократковременном режиме, класс 12	AB 60 % DF	$\times I_n$	1,3	1,3	1,3	1,3		
	AB 40 % DF	$\times I_n$	1,6	1,6	1,6	1,6		
	AB 25 % DF	$\times I_n$	2	2	2	2		
Стойкость к КЗ	Предохранитель		A gG/gL	25	50	80	100	
Номинальный кратковременный выдерживаемый ток (1сек.ток)			I_{cw}	A_{ms}	640	640	1260	2000
Характеристики изоляции соответствуют нормам IEC/EN 60 947				V AC	≤ 690	≤ 690	≤ 690	≤ 690
Изоляция безопасности соответствует нормам IEC 536								
Изоляция безопасности соответствует нормам IEC 536 между дополнительными контактами и главными контактами				V AC	440	440	440	400
Угол переключения				°	90	90	90	90
Контакты				Кол-во	макс. 3 (+N)	макс. 3 (+N)	макс. 3 (+N)	макс. 3 (+N)
Текущая потеря тепла на контакт к I_n				W	1,1	1,8	4,5	7,5
Ёмкость разъемов								
Одножильный провод				mm ²	1 \times (1,5 – 6) 2 \times (1,5 – 6)	1 \times (1,5 – 6) 2 \times (1,5 – 6)	1 \times (2,5 – 35) 2 \times (2,5 – 10)	1 \times (2,5 – 35) 2 \times (2,5 – 10)
Ёмкость разъемов				mm ²	1 \times (1 – 4) 2 \times (1 – 4)	1 \times (1 – 4) 2 \times (1 – 4)	1 \times (1,5 – 25) 2 \times (1,5 – 6)	1 \times (1,5 – 25) 2 \times (1,5 – 6)
Гибкий провод с наконечником к DIN 46 228								
Винт зажима				Nm	M4 1,6	M4 1,6	M5 3	M5 3

Примечания

Основные характеристики выключателя соответствуют нормам IEC/EN 60 204; положительное открытие контактов, элемент управления расположен на вале.

Номинальный непрерывный ток I_n подается из расчета на макс. сечение кабеля.

Для емкости разъёмов твердых, скрученных и гибких проводников:

Максимальная разница сечений двух проводников в зажиме должна быть не более двух шагов размера проводников.



Moeller HPL0211-2004/2005

				P1-25	P1-32	P3-63	P3-100		
Переключающая способность									
AC									
Номинальная мощность на замыкание $\cos \varphi = 0.35$				A	240	320	800	950	
Номинальная отключающая мощность	230 V			A	190	260	640	760	
	400/415 V			A	150	300	600	740	
Выключатели нагрузки двигателя $\cos \varphi = 0.35$	500 V			A	170	290	590	880	
	690 V			A	150	250	340	520	
Номинальный рабочий ток	440 V	I_e	A	25	32	63	100		
Выключатель нагрузки AC-21A									
Номинал двигателя	230 V	P	kW	5,5	7,5	15	22		
Выключатели нагрузки двигателя AC-3	400/415 V	P	kW	7,5	13	30	37		
	500 V	P	kW	7,5	18,5	30	45		
	690 V	P	kW	7,5	15	30	37		
Номинал двигателя	230 V	P	kW	7	8,5	18,5	30		
Выключатели нагрузки двигателя AC-23A	400/415 V	P	kW	13	15	37	50		
	500 V	P	kW	11	18,5	37	65		
	690 V	P	kW	11	18,8	30	45		
DC									
DC-1 Выключатели нагрузки L/R = 1 мс	Номинальный рабочий ток		I_p	A	25	32	63	100	
	Напряжение на пару контактов в сериях			V	60	60	60	60	
DC-23A Выключатели нагрузки двигателя L/R = 15 мс	24 V	Номинальный рабочий ток		I_p	A	25	25	50	50
		Контактов			Кол-во	1	1	1	1
	48 V	Номинальный рабочий ток		I_p	A	25	25	50	50
		Контактов			Кол-во	2	2	2	2
	60 V	Номинальный рабочий ток		I_p	A	25	25	50	50
		Контактов			Кол-во	3	3	3	3
120 V	Номинальный рабочий ток		I_p	A	12	12	25	25	
	Контактов			Кол-во	3	3	3	3	

Примечания

Основные характеристики выключателя соответствуют нормам IEC/EN 60204; положительное открытие контактов, элемент управления расположен на вале
 Номинальный непрерывный ток I_u подается из расчета на макс. сечение кабеля.
 Для емкости разъёмов твердых, скрученных и гибких проводников:
 Максимальная разница сечений двух проводников в зажиме должна быть не более двух шагов размера проводников.

Кулачковые переключатели и выключатели нагрузки



			P5-125	P5-160	P5-250	P5-315		
Общие технические характеристики								
Стандарты			IEC/EN 60947, VDE 0660, IEC/EN 60204, CSA, UL Выключатели нагрузки соответствуют нормам IEC/EN 60947-3					
Механический срок службы	Операции	$\times 10^6$	0,1	0,1	0,08	0,08		
Максимальная частота переключений	Операции/час		50	50	50	50		
Климатическая защита			Влажное тепло, постоянное, соответствует нормам IEC 60068-2-3; циклическое, Соответствует нормам IEC 60068-2-30					
Температура воздуха	Без кожуха	°C	-25/+50	-25/+50	-25/+50	-25/+50		
	В кожухе	°C	-25/+40	-25/+40	-25/+40	-25/+40		
Монтажная позиция			С о г л а с н о т р е б о в а н и я м					
Контакты								
Номинальное рабочее напряжение	U_n	V AC	690	690	690	690		
Номинальное импульсное выдерживаемое напряжение	U_{imp}	V AC	8000	8000	8000	8000		
Категория перенапряжения/степень загрязнения			III/3	III/3	III/3	III/3		
Номинальный непрерывный ток			I_n	A	125	160	250	315
Нагрузочная способность работы в повторнократковременном режиме, Класс12	AB 60 % DF	$\times I_n$	1,3	1,3	1,3	1,3		
	AB 40 % DF	$\times I_n$	1,6	1,6	1,6	1,6		
	AB 25 % DF	$\times I_n$	2	2	2	2		
Стойкость к КЗ	Предохранитель	A gG/gL	125	160	250	315		
Номинальный кратковременный выдерживаемый ток (1сек.ток)	I_{cw}	A_{rms}	2500	3000	4600	5800		
Характеристики изоляции соответствуют нормам IEC/EN 60947			V AC	≤ 690	≤ 690	≤ 690	≤ 690	
Изоляция безопасности соответствует нормам IEC 536								
Изоляция безопасности между дополнительными контактами и главными контактами соответствует нормам IEC 536			V AC	440	440	440	440	
Угол переключения			°	90	90	90	90	
Контакты			Кол-во	макс. 3 (+N)	макс. 3 (+N)	макс. 3 (+N)	макс. 3 (+N)	
Текущая потеря тепла на контакт у I_n			W	8	10	13	16	
Ёмкость разъемов								
Одножильный провод		mm ²	1 × (10 – 95) 2 × (10 – 35)	1 × (10 – 95) 2 × (10 – 35)	1 × (16 – 185) 2 × (16 – 70)	1 × (16 – 185) 2 × (16 – 70)		
Гибкий провод с наконечником к DIN 46228		mm ²	1 × (16 – 70) 2 × (16 – 25)	1 × (16 – 70) 2 × (16 – 25)	1 × (25 – 120) 2 × (25 – 50)	1 × (25 – 120) 2 × (25 – 50)		
Винт зажима			Установочный винт 5	Установочный винт 5	Установочный винт 6	Установочный винт 6		
Крутящий момент затяжки			Nm	14	14	16	16	

Примечания

Характеристики главного выключателя соответствуют нормам IEC/EN 60204; положительное открытие контактов, элемент управления расположен на вале
 Номинальный непрерывный ток I_n подается из расчета на макс. сечение кабеля.
 Для емкости разъемов твердых, скрученных и гибких проводников:
 Максимальная разница сечений двух проводников в зажиме должна быть не более двух шагов размера проводников.



Выключатели нагрузки серии P5; Модули дополнительных контактов

Moeller HPL0211-2004/2005

				P5-125	P5-160	P5-250	P5-315
Переключающая способность							
AC							
Номинальная мощность на замыкание $\cos \varphi = 0.35$		A		850	1050	1700	2050
Номинальная отключающая мощность	230 V	A		800	900	1600	1800
	400/415 V	A		750	850	1380	1650
Выключатели нагрузки двигателя $\cos \varphi = 0.35$	500 V	A		650	850	1250	1550
	690 V	A		340	340	400	400
Номинальный рабочий ток	440 V	I_e	A	125	160	250	315
Выключатели нагрузки AC-21A							
Номинальная мощность	230 V	P	kW	22	30	37	45
Выключатели нагрузки двигателя AC-3	400/415 V	P	kW	37	45	55	75
	690 V	P	kW	30	37	45	45
Номинальная мощность	230 V	P	kW	30	30	37	55
Выключатели нагрузки двигателя AC-23A	400/415 V	P	kW	45	55	90	110
	690 V	P	kW	37	37	45	45
DC							
DC-1, Выключатели нагрузки L/R = 1 мс	Номинальный рабочий ток	I_e	A	125	160	250	315
	Напряжение на пару контактов в сериях		V	42	42	42	42
DC-23A, Выключатели нагрузки двигателя L/R = 15 мс	24 V	Номинальный рабочий ток	I_e	125	160	250	315
		Контакты	Кол-во	3	3	3	3
	48 V	Номинальный рабочий ток	I_e	125	160	250	315
		Контакты	Кол-во	3	3	3	3
	60 V	Номинальный рабочий ток	I_e	125	160	250	315
		Контакты	Кол-во	3	3	3	3
	120 V	Номинальный рабочий ток	I_e	40	50	80	100
		Контакты	Кол-во	3	3	3	3

Примечания

Характеристики главного выключателя соответствуют нормам IEC/EN 60204; положительное открытие схем, элемент управления позитивно расположен на вале
 Номинальный непрерывный ток I_u подается на макс. связанное сечение.
 Для емкости разъемов твердых, скрученных и гибких проводников:
 Максимальная разница 2 размеров сечения допустима при использовании 2 кондакторов.

			HL...P1(P3)...	HL...P5...
Дополнительные контакты				
Стандарты			Переключатели цепей управления соответствуют нормам IEC/EN 60947-5 ☺	
Номинальное напряжение по изоляции	U_i	V AC	500	500
Номинальный непрерывный ток	I_u	A	10	10
Номинальный рабочий ток				
AC-15				
230 V	I_e	A	6	6
400/415 V	I_e	A	-	3
DC-13				
125 V	I_e	A	1,1	0,23
250 V	I_e	A	0,55	0,1
Стойкость к КЗ				
Макс. предохранитель		A gG/gL	10	10
Ёмкость разъемов				
Одножильный провод		mm ²	0.75 – 2.5	0.75 – 2.5
Гибкий провод с наконечником к DIN 46228		mm ²	0.5 – 1.5	0.5 – 2.5
Крутящий момент затяжки				
Надежность цепи управления на 24 V DC, 10 mA	возможность ошибки	H _F	< 10 ⁻⁵ , < ошибка в 100 000 операциях	

Кулачковые переключатели и выключатели нагрузки



ТМ мини кулачковые переключатели

Общие технические характеристики

Стандарты			IEC/EN 60947, VDE 0660 UL, CSA Управляющие переключатели соответствуют нормам IEC/EN 60 947-5-1 Переключатели цепей управления соответствуют нормам IEC/EN 60947-5-1
Переключатели цепей управления (IEC/EN 60947-5-1)			максимум 6 контактов; Угол переключения 90°
Механический срок службы	Операции	× 610	>1
Максимальная частота переключений	Операции/час		3000
Климатическая защита			Влажное тепло, постоянное, соответствует нормам IEC 60068-2-78; Влажное тепло, циклическое, соответствует нормам IEC 60068-2-30
Температура воздуха			
Без кожуха		°C	-25/+50
В кожухе		°C	-25/+40
Монтажная позиция			Согласно требованиям
Ёмкость разъемов			
Твердые		mm ²	1 × 1,5 2 × 1,5
		mm ²	1 × 1,5 2 × 1,5
Одножильный провод		AWG	1 × 14 2 × 14
Гибкие		AWG	1 × 16 2 × 16
Винт зажима			M2,5
Крутящий момент затяжки		Nm	0,35

Контакты

Механически параметры			
Контакты		Кол-во	макс. 16
Контактные модули			макс.8
Угол переключения		°	90 60 45 30
Наменьший угол переключения для Вкл-Выкл-Вкл		°	60
Макс кол-во положений переключения			≤12
Толщина покрытия золотом		µm	35

Электрические характеристики

Номинальное рабочее напряжение	U_e	V AC	500
Номинальное импульсивное выдерживаемое напряжение	U_{imp}	V AC	4000
Категория перенапряжения/степень загрязнения			III/3
Номинальное напряжение по изоляции	U_i	V AC	500
Номинальное напряжение по изоляции для UL/CSA		V AC	300
Номинальный непрерывный ток	I_u	A	10

Коммутационная способность

AC-23 Выключатель нагрузки двигателя	230 V AC, 3-полюсный		kW	1,8
	440 V AC, 3-полюсный		kW	3
	230 V AC, 1-полюсный		kW	0,75
	440 V AC, 1-полюсный		kW	1,1
AC-15 Управляющие переключатели	230 V AC, 1-полюсный		A	2,5
	400/415 V AC, 1-полюсный		A	1,5
	440 V AC, 1-полюсный		A	1
DC-1 Выключатель нагрузки	1 – 24 V DC		A	10
	110 – 240 V DC		A	0,7 - 0,3
DC-13, Управляющие переключатели L/R = 50 мс	Номинальный рабочий ток	I_e	A	3
	Напряжение на пару контактов в сериях		V	32
Коммутационная способность для Северной Америки	240 V AC, 3-полюсный		HP	1
	277 V AC, 1-полюсный		HP	¾
	300 V AC Heavy duty		A	10

Макс. предохранитель K3

Предохранитель			A gG/gL	10
Надежность цепи управления на 24 V DC, 10 mA	возможность ошибки		H _F	< 10 ⁻⁵ , < 1 ошибка в 100000 операциях



Moeller HPL0211-2004/2005

Монтаж на переднюю панель

T0.../E (+ H3-T0)
T3.../E (+ H3-T0)

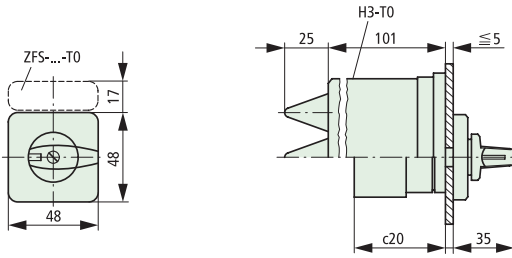

Размеры установочного отверстия

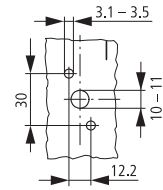

Монтаж на монтажную панель, центральное крепление

T0.../EZ
T3.../EZ T0 T3

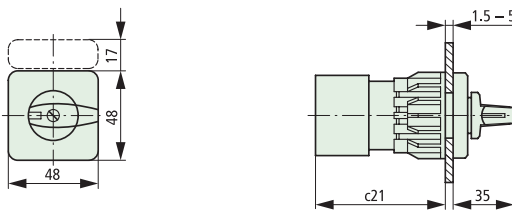

Размеры установочного отверстия

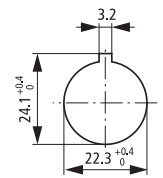

Тип	c20	c21
T0-1...	41	61
T0-2...	50	70
T0-3...	60	80
T0-4...	69	89
T0-5...	79	99
T0-6...	88	108
T0-7...	98	118
T0-8...	107	127
T0-9...	117	137
T0-10...	126	146
T0-11...	136	156

Глубина одного контактного модуля: 9,5 mm

Тип	c20	c21
T3-1...	44	64
T3-2...	56	76
T3-3...	67	87
T3-4...	79	99
T3-5...	90	110
T3-6...	102	122
T3-7...	113	133
T3-8...	125	145
T3-9...	136	156
T3-10...	148	168
T3-11...	159	179

Глубина одного контактного модуля: 11,5 mm



Монтаж на DIN-рейку, модульное исполнение

T0.../IVS

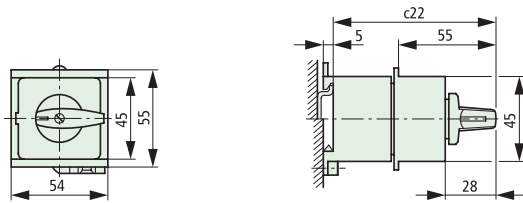
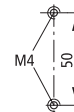
Размеры установочного отверстия
Основа

Монтаж на DIN-рейку

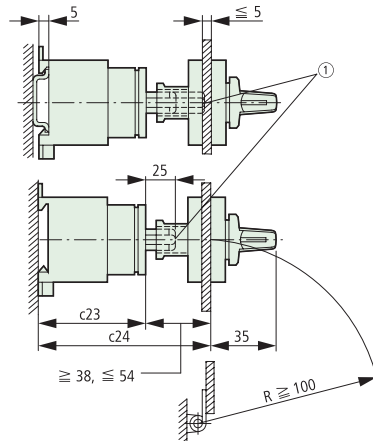
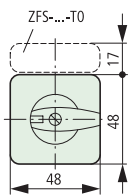
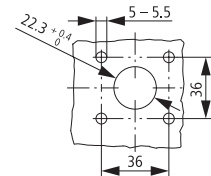
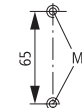
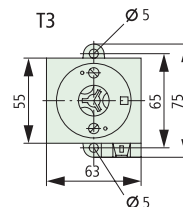
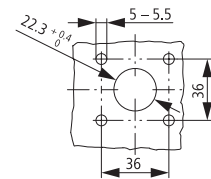
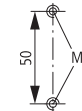
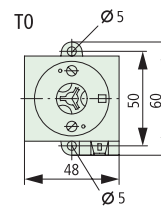
T0.../Z
T3.../ZРазмеры установочного отверстия
ОсноваРазмеры установочного отверстия
Двери

① Блокировка может быть дополнена использованием ZAV-T0,
 $\cong 4 \times 25 = 100$ мм

Тип	c20	c21	c22	c23	c24 \cong/\cong	c24 с $\cong 4$ ZAV	c25
T0-1...	41	61	77	48	86 – 102	202	72
T0-2...	50	70	87	57	96 – 112	212	72
T0-3...	60	80	96	67	105 – 121	221	91
T0-4...	69	89	106	76	115 – 131	231	91
T0-5...	79	99	115	86	124 – 140	240	–
T0-6...	88	108	125	95	134 – 150	250	–
T0-7...	98	118	134	105	143 – 159	259	–
T0-8...	107	127	144	114	153 – 169	269	–
T0-9...	117	137	154	124	162 – 178	278	–
T0-10...	126	146	163	133	172 – 188	288	–
T0-11...	136	156	173	143	181 – 197	297	–

Глубина одного контактного модуля: 9.5 mm

Тип	c20	c21	c22	c23	c24 \cong/\cong	c24 с $\cong 4$ ZAV	c25
T3-1...	44	64	80	51	86 – 105	205	79
T3-2...	56	76	92	63	101 – 115	216	79
T3-3...	67	87	103	74	112 – 128	228	101
T3-4...	79	99	115	86	124 – 139	239	101
T3-5...	90	110	126	97	135 – 151	251	–
T3-6...	102	122	138	109	147 – 162	262	–
T3-7...	113	133	149	120	158 – 174	274	–
T3-8...	125	145	161	132	170 – 185	285	–
T3-9...	136	156	172	143	181 – 196	296	–
T3-10...	148	168	184	155	193 – 208	308	–
T3-11...	159	179	195	166	204 – 219	319	–

Глубина одного контактного модуля: 11.5 mm



Кулачковые переключатели серии T0 и T3

Moeller HPL0211-2004/2005

Монтаж на переднюю панель. Главные выключатели

T0.../EA/SVB
T3.../EA/SVB

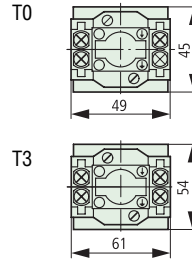
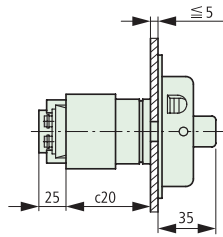
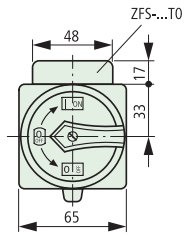

Размеры установочного отверстия Дверь

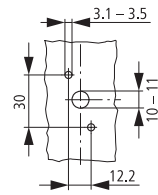

Монтаж на DIN-рейку Главные выключатели

T0.../V/SVB
T3.../V/SVB

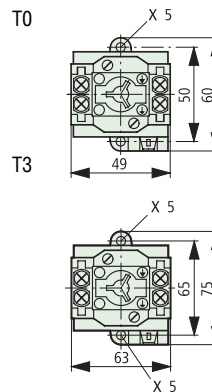
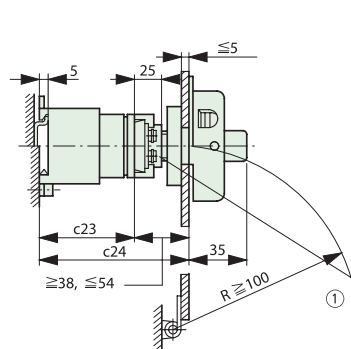
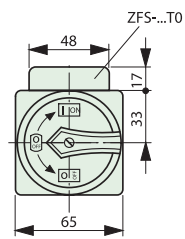

Размеры установочного отверстия Основа

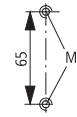
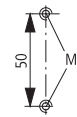

Размеры установочного отверстия Дверь

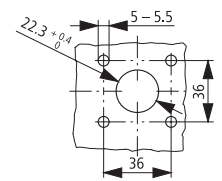

① Блокировка может быть дополнена использованием ZVV-T0 + ZAV-T0 $\leq 4 \times 25 = 100$ mm



Исполнение в корпусе для наружного монтажа

T0.../11

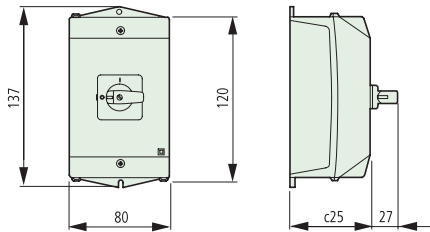

Размеры установочного отверстия. Основа

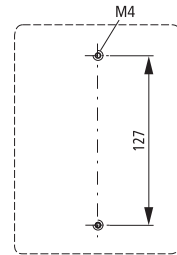

T3.../12

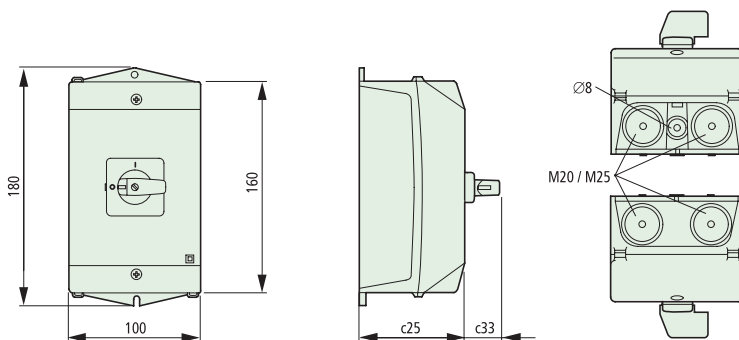

Размеры установочного отверстия. Основа

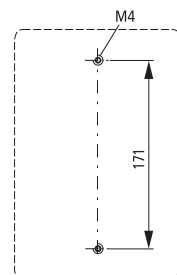

Исполнение в корпусе для наружного монтажа Главные выключатели

T0.../11/SVB

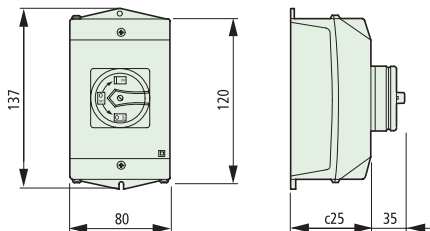

Размеры установочного отверстия. Основа

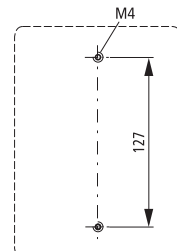

T3.../12/SVB

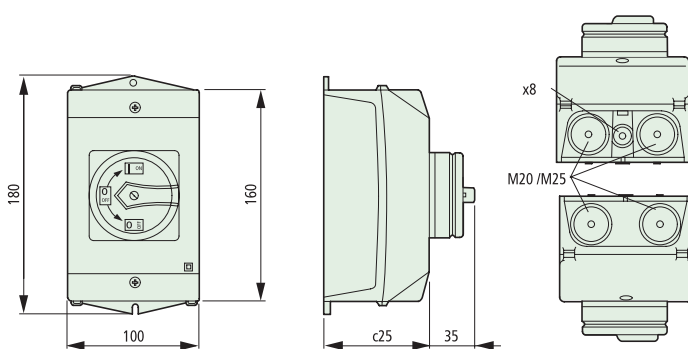

Размеры установочного отверстия. Основа

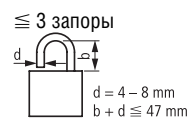
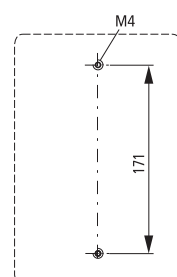

Тип	c25
T0-1...	75
T0-2...	75
T0-3...	95
T0-4...	95

Тип	c25	c33
T3-1...	80	27
T3-2...	80	27
T3-3...	100	35
T3-4...	100	35
T3-5...	145	35



Кулачковые переключатели серии T0, T3; Выключатели нагрузки серии P1, P3; Принадлежности

Moeller HPL0211-2004/2005

Управляемый ключом запирающий механизм

S-T0
S-SOND...-T0

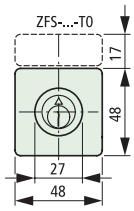

T0.../E(I1) + S-(SOND-)T0
T3.../E(I2) + S-(SOND-)T0

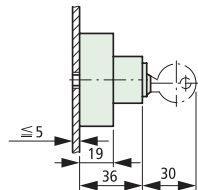

T0.../Z + S-(SOND-)T0
T3.../Z + S-(SOND-)T0

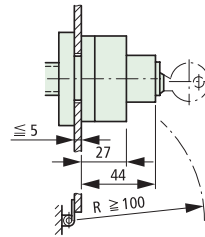

T0.../EZ△T0.../E + EZ-T0 + S-(SOND-)T0
T3.../EZ△T3.../E + EZ-T0 + S-(SOND-)T0

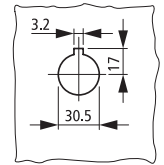
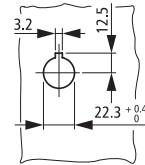
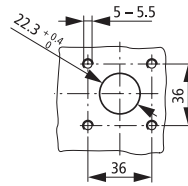
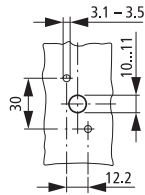
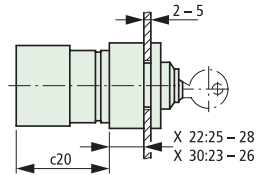

Цилиндрический замок

SVA-T3

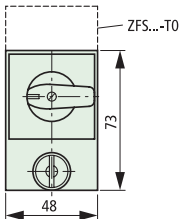

T0.../I1/SVA
T3.../I2/SVA
P1.../I2/SVA

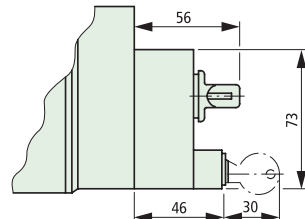

T0.../E/SVA...
T3.../E/SVA...
P1.../E/SVA

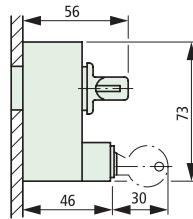

T0.../Z/SVA...
T3.../Z/SVA...
P1.../Z/SVA

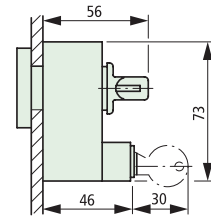

Возможность запирания

SVC-T3

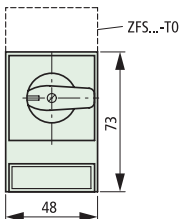

T0.../I1/SVC
T3.../I2/SVC
P1.../I2/SVC

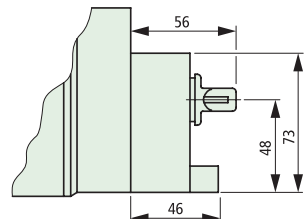

T0.../E/SVC...
T3.../E/SVC...
P1.../E/SVC

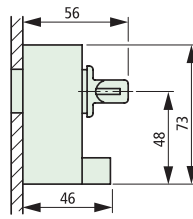

T0.../Z/SVC...
T3.../Z/SVC...
P1.../Z/SVC

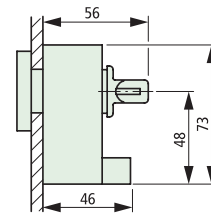

Модули

Переключаемый контакт нулевого провода: N-P...
Дополнительные контакты: HI 11-P1/P3

≅ 3 запоры

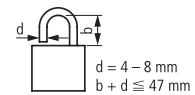
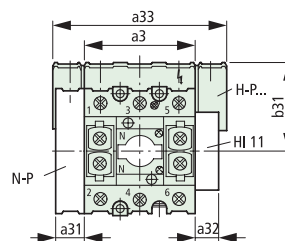
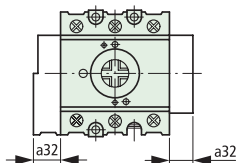
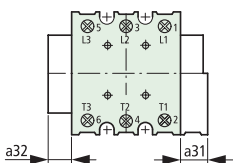

Тип	a3	a31	a32	a33	b31
P1...	49	15	15	83	49
P3...	72	18	15	114	60



Монтаж на переднюю панель

T5(B).../E



Размеры установочного отверстия. Дверь

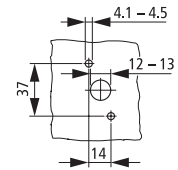

Монтаж на DIN-рейку

T5(B).../Z

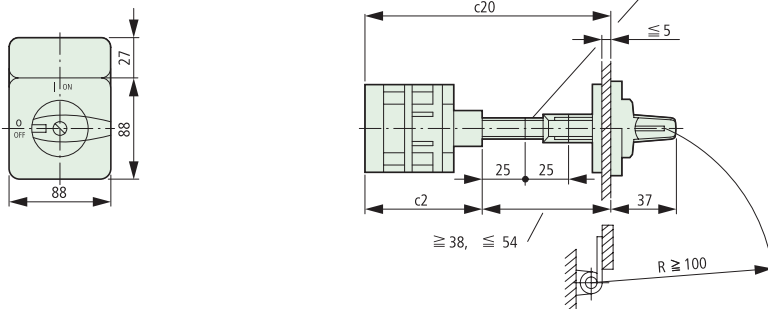

Размеры установочного отверстия. Основа

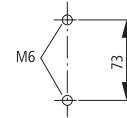

Размеры установочного отверстия. Дверь

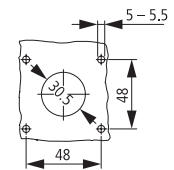

① Длина рукоятки может быть увеличена с помощью ZAV-P3 F 4 x 25 = 100 mm

Монтаж на переднюю панель Главные выключатели

T5(B).../EA/SVB

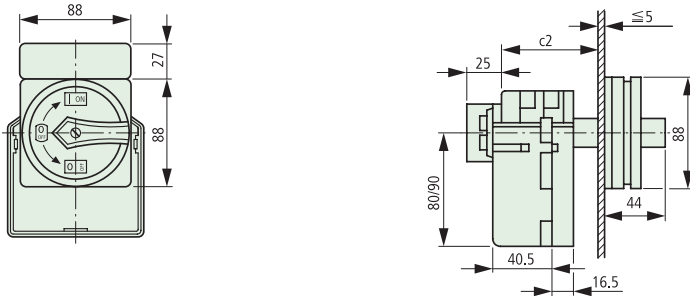

Размеры установочного отверстия. Дверь

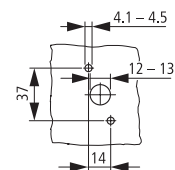

Монтаж на DIN-рейку Главные выключатели

T5(B).../V/SVB

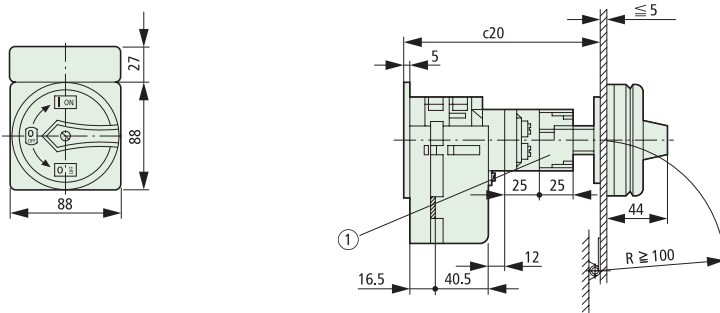

Размеры установочного отверстия. Основа

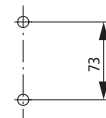

Размеры установочного отверстия. Дверь

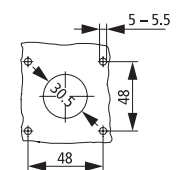

Тип	c2	c20 ≧/≦	c20 с ≦ 4 ZVA	c21	c22
T5(B)-1...	54	92 – 107	207	90	125 (95)
T5(B)-2...	71	109 – 124	224	90	125 (95)
T5(B)-3...	87	125 – 140	240	123	160 (160)
T5(B)-4...	104	142 – 157	257	123	160 (160)
T5(B)-5...	120	158 – 173	273	–	–
T5(B)-6...	137	175 – 190	290	–	–
T5(B)-7...	153	191 – 206	306	–	–
T5(B)-8...	170	208 – 223	323	–	–
T5(B)-9...	186	224 – 239	339	–	–
T5(B)-10...	203	240 – 356	356	–	–

Глубина одного контактного модуля: 16,5 mm

Кулачковые переключатели серии T5B and T5 одинаковы в дизайне но различны в контактах

① может быть дополнена использованием ZVV-P3, ≦ 4 x 25 = 100 mm

Кулачковые переключатели серии T5B, T5

Moeller HPL0211-2004/2005

Исполнение в корпусе для наружного монтажа

T5(B).../I4

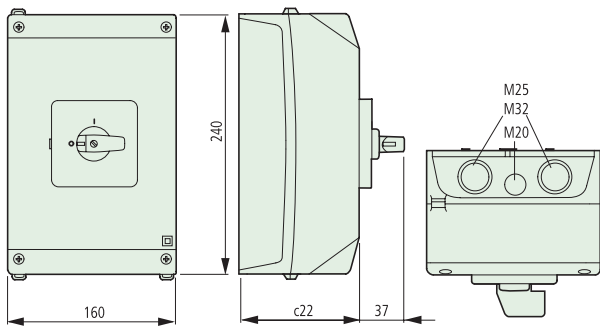

T5.../I5

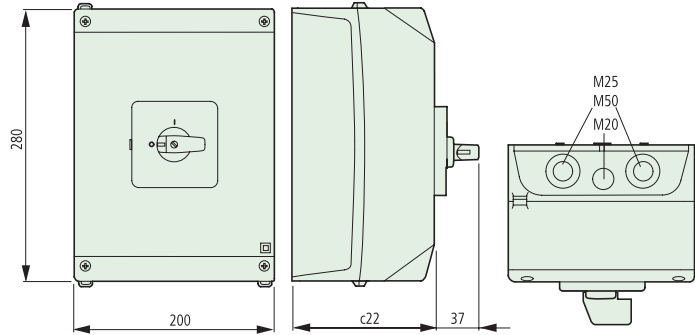

Исполнение в корпусе для наружного монтажа. Главные выключатели

T5(B).../I4/SVB

Размеры установочного отверстия

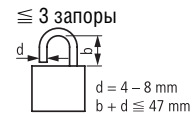
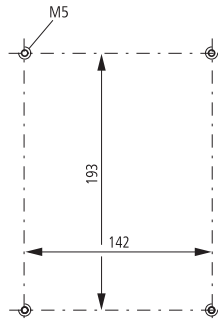
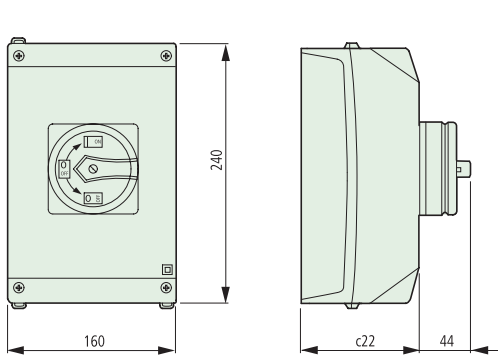

T5.../I5/SVB

Размеры установочного отверстия

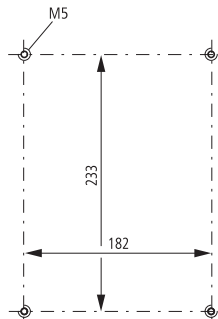
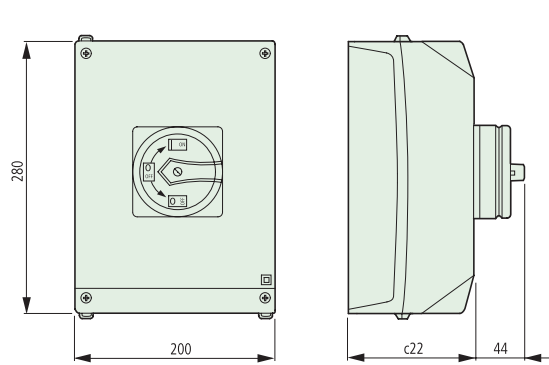

Внешняя крепежная скоба

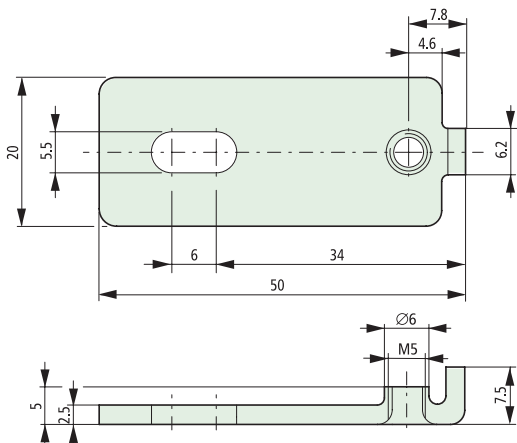

Тип	c22
T5(B)-1...	125 (95)
T5(B)-2...	125 (95)
T5(B)-3...	160 (160)
T5(B)-4..	160 (160)

Глубина одного контактного модуля: 16.5 мм

Кулачковые переключатели серии T5B and T5 идентичны в дизайне но отличаются контактами



Монтаж на переднюю панель

T6.../E/HI12

T8.../E/HI12

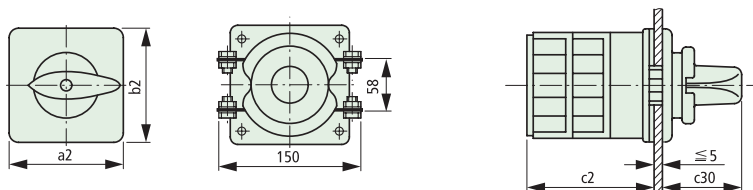

T6-160-6/V/SVB-SW/HI11

T8-3-8342/V/SVB-SW/HI11

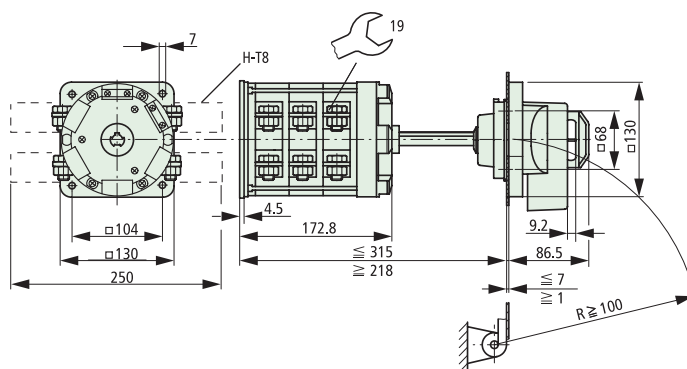
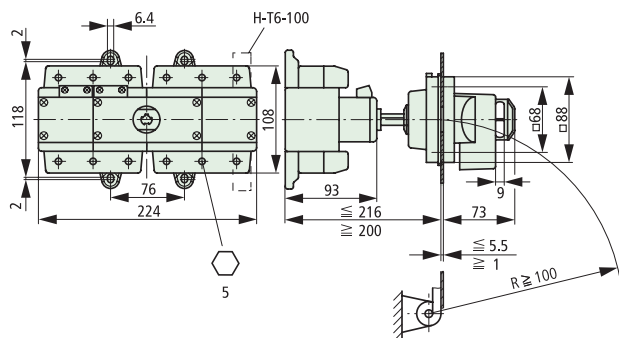

Тип	a2	b2	c2	2 BE	3 BE	c30	d1	d2	x1	y1
T6...	88	88		100	152	44	∅ 26-30	∅ 6,0	68	68
T8.../E	130	130		-	173	62	∅ 22-25	∅ 7,0	104	104
T8.../SVB	-	-		-	-	-	∅ 38-42	∅ 7,0	68	68

BE = Количество контактных модулей

Размера установочного отверстия. Дверь

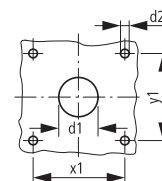

T6: 4 M5 × 20

T8: 4 M6 × 20

≅ 3 запоры

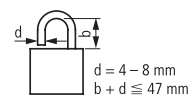

Moeller HPL0211-2004/2005

Монтаж на переднюю панель

Монтаж на монтажную панель, центральное крепление

P.../E

P1.../EZ

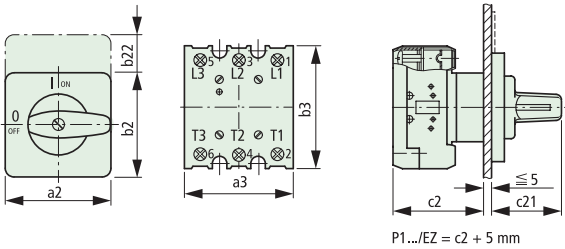

Размеры установочного отверстия.
Дверь

P1.../E

P1.../EZ

P3.../E

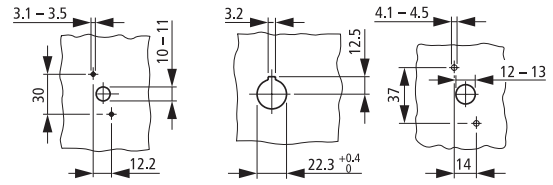

Монтаж на DIN-рейку, модульное исполнение

P3.../IVS

≅ 3 запоры

P1.../IVS

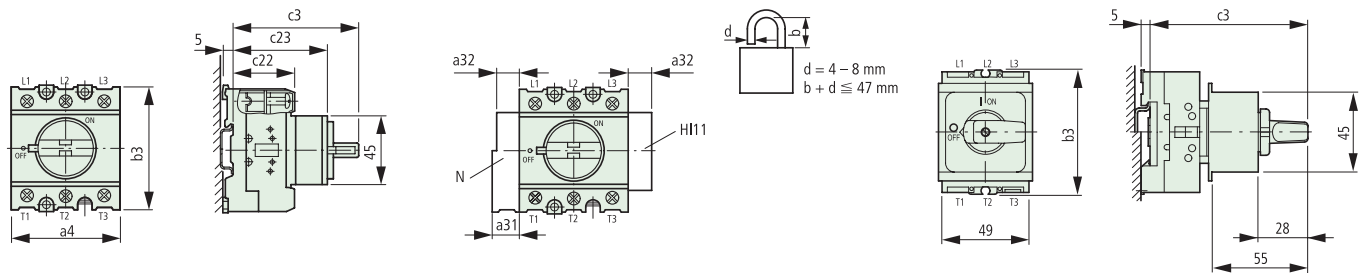

Монтаж на DIN-рейку

P.../Z

Размеры установочного отверстия
Основа

Размеры установочного отверстия

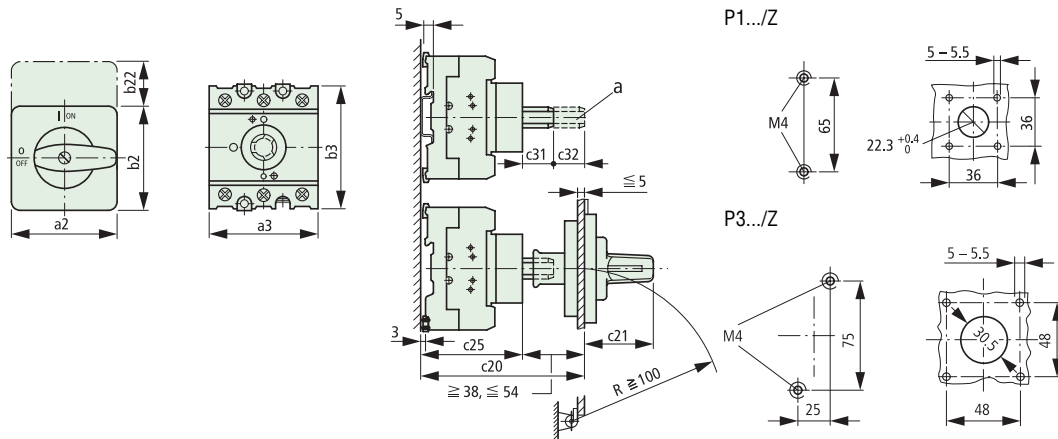

① Длина рукоятки может быть увеличена с помощью ZAV... ≅ 4 × 25 = 100 мм

Тип	a2	a3	a4	a21	a22	a23	a31	a32	a33	b2	b3	b21	b22	b23	b24	b31
P1	48	49	53,5	65	48	87	15	15	83	48	70	65	17	180	32	49
P3	87	72	71,5	87	87	125	18	15	114	87	95	87	27	175	-	60

Тип	c2	c3	c20 ≅/≅	c20 c ≅ 4 ZVA/ZVV	c21	c22	c23	c24	c25	c27	c28	c31	c32	c33
P1	59	86	96 - 112	212	35	32	65	68	58	35	77	25	25	
P3	65	82	103 - 118	218	37	41	63	81	65	44	90	25	25	

Кулачковые переключатели и выключатели нагрузки



Монтаж на переднюю панель Главные выключатели

P.../EA/SVB

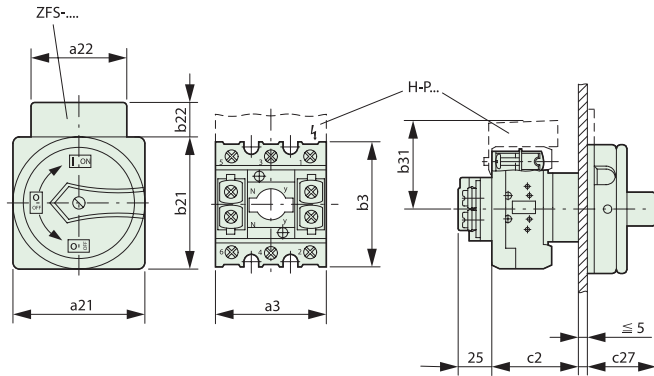

Размеры установочного отверстия Дверь

P1...

P3...

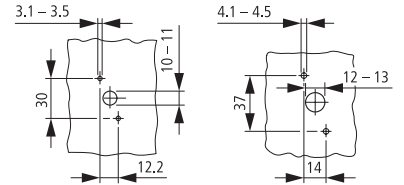

Монтаж на DIN-рейку Главные выключатели

P.../SVB

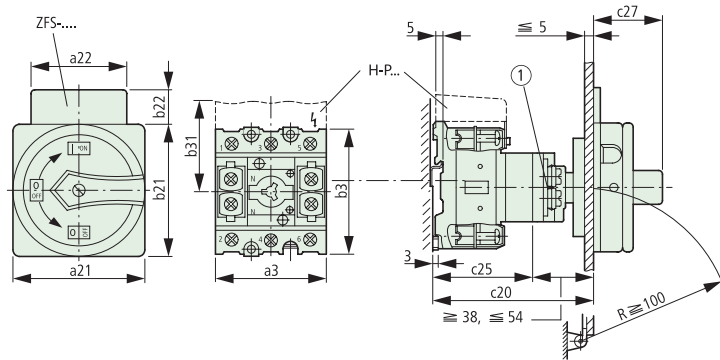

Размеры установочного отверстия
Основа

Размеры установочного отверстия
Дверь

P1.../SVB

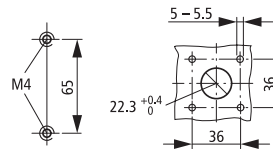

P3.../SVB

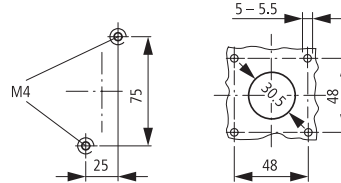

① переключатель может быть удлинен с помощью ZVV-... + ZAV-..., ≅ 4 x 25 = 100 mm

Исполнение в корпусе для наружного монтажа

P1.../I2

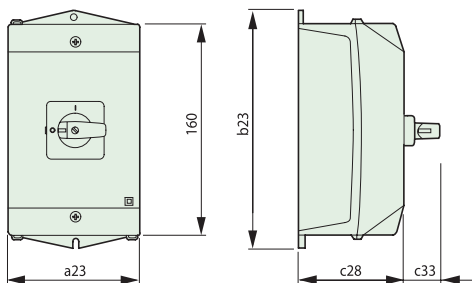

Исполнение в корпусе для наружного монтажа
Главный выключатель/Аварийные выключатели

P1.../I2/SVB
P1.../I2/SI

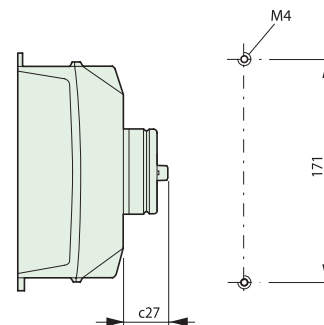
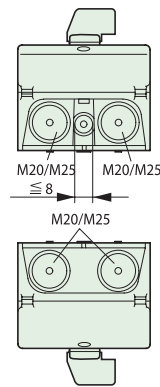

Размеры установочного отверстия

Тип	a2	a3	a4	a21	a22	a23	a31	a32	a33	b2	b3	b21	b22	b23	b24	b31
P1.../I2	48	49	53,5	65	48	100	15	15	83	48	70	65	17	180	35,5	49
Тип	c2	c3	c20	c20 c		c21 c22 c23			c24	c25	c27	c28	c31	c32	c33	
			≅/≅	≅ 4					ZVA/ZVV							
P1...	59	86	96 – 112	212			35	32	65	68	58	35	80	25	25	27

Кулачковые переключатели и выключатели нагрузки



Moeller HPL0211-2004/2005

Монтаж на переднюю панель

P5.../E

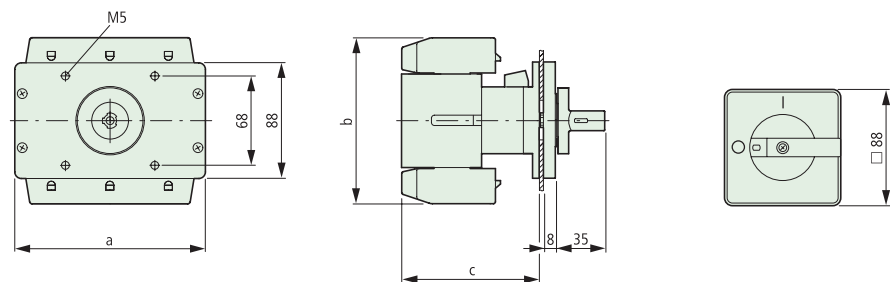

Размеры установочного отверстия

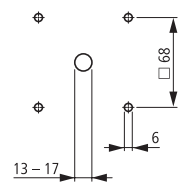

Кулачковые переключатели и выключатели нагрузки

Монтаж на переднюю панель Главные выключатели

P5.../EA/SVB(-SW)

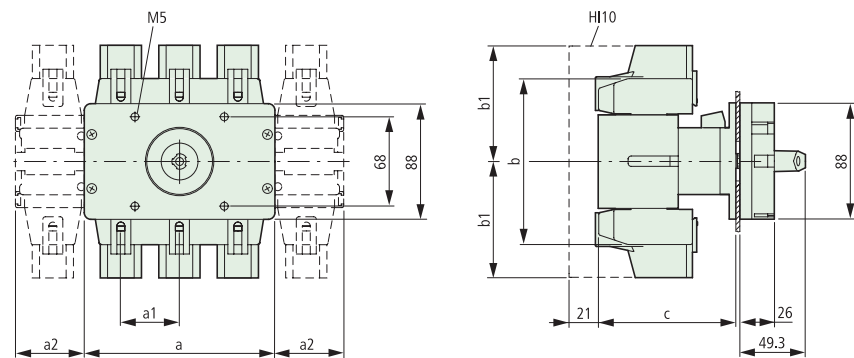

Монтаж на DIN-рейку

P5.../Z

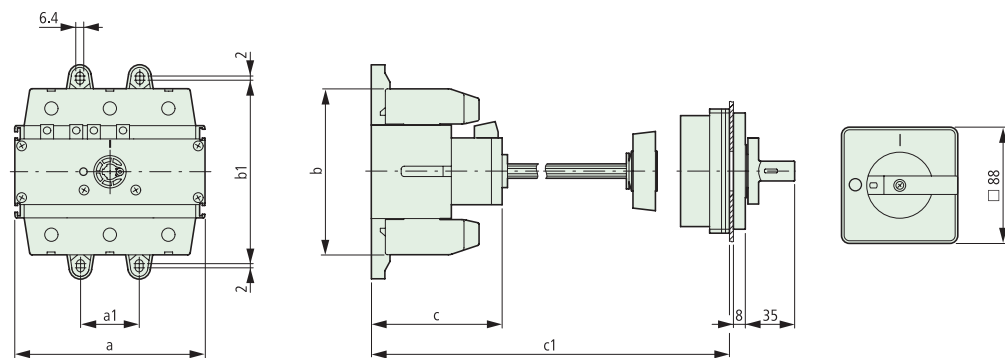

Размеры установочного отверстия

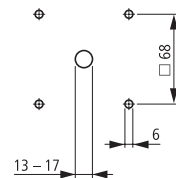

Монтаж на DIN-рейку Главные выключатели

P5.../A/SVB(-SW)

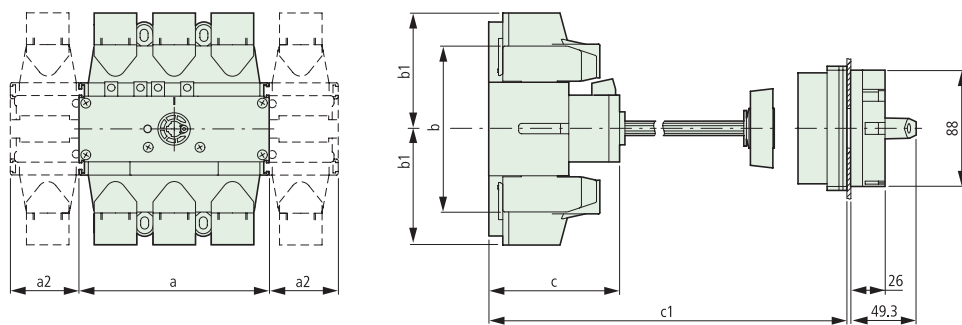

Тип	a	a1	a2	b	b1	c	c1
P5-125/160	112	36	38	108	76	91	≅ 287
P5-250/315	145	44	52.5	126	88	98	≅ 280

Исполнение в корпусе для наружного монтажа

P3-63/I4

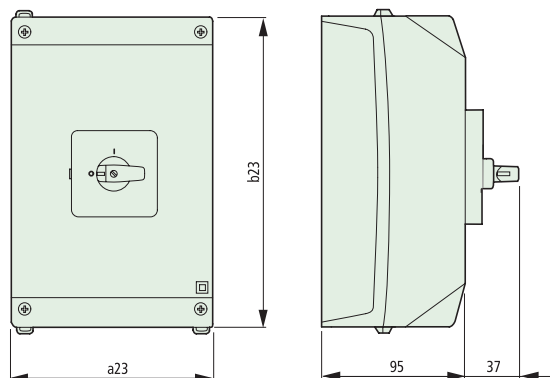

Исполнение в корпусе для наружного монтажа Главные выключатели/Выключатели безопасности

P3-63/I4/SVB
P3-63/I4/SI
T5B-.../I4/SI

Размеры установочного отверстия

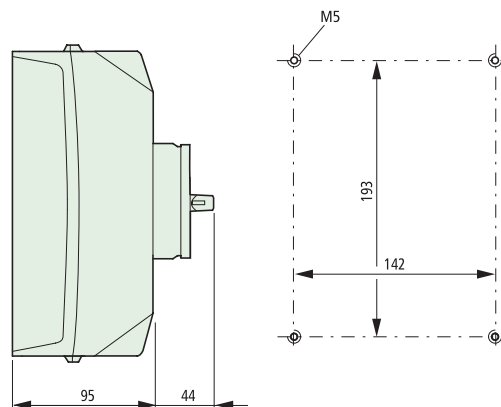

Исполнение в корпусе для наружного монтажа

P3-100/I5

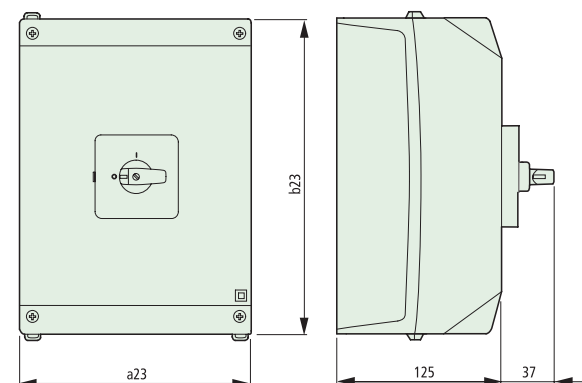

Исполнение в корпусе для наружного монтажа Главные выключатели/Выключатели безопасности

P3-100/I5/SVB
P3-100/I5/SI
T5-.../I5/SI

Размеры установочного отверстия

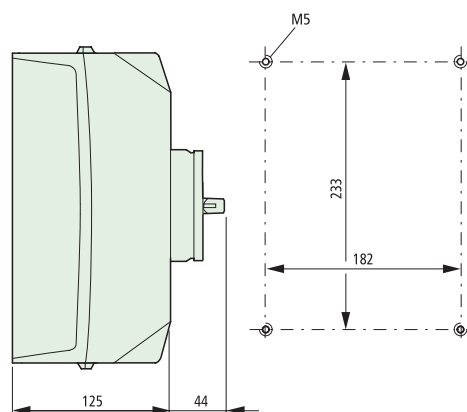

Тип	a2	a3	a4	a21	a22	a23	a31	a32	a33	b2	b3	b21	b22	b23	b24	b31
P3-63/I4	87	72	71,5	87	87	160	18	15	114	87	83	87	27	240	35,5	60
P3-100/I5	87	72	71,5	87	87	200	18	15	114	87	83	87	27	280	35,5	60

Тип	c2	c3	c20 ≅/≅	c20 c ≅ 4 ZVA/ZVV	c21	c22	c23	c24	c25	c27	c28	c31	c32	c33
P3-63	59	82	103 – 118	218	37	41	63	81	65	44	125	25	25	37
P3-100	59	82	103 – 118	218	37	41	63	81	65	44	125	25	25	37

TM Мини кулачковые переключатели

Moeller HPL0211-2004/2005

Монтаж на переднюю панель

TM.../E

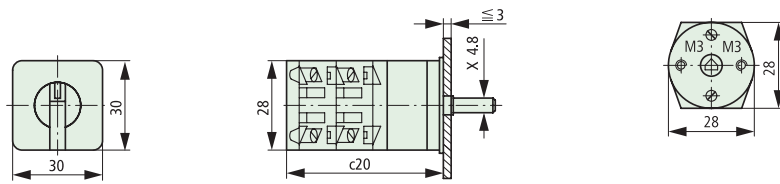

Размеры установочного отверстия

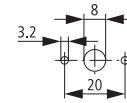

Переключатели цепей управления

для 2 запоров Ø4 мм или 1 запора Ø6 мм

TM.../E/SVB(-SW)

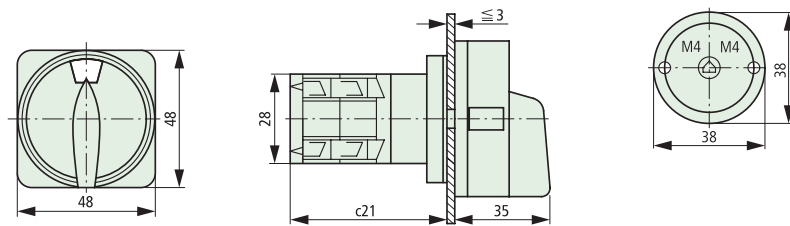

Размеры установочного отверстия

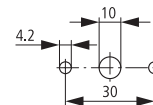

Монтаж на монтажную панель, центральное крепление

TM.../EZ

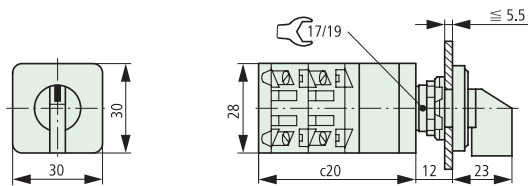

Размеры установочного отверстия 1)

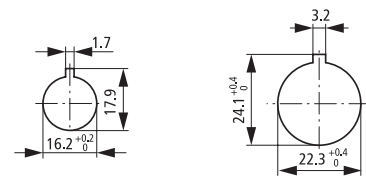

Монтаж на монтажную панель, центральное крепление с управлением ключом

TM...+EZ/S...

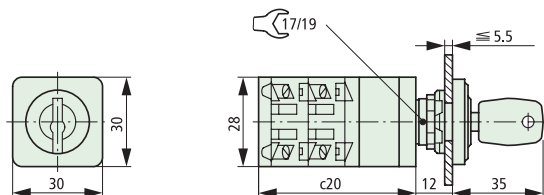

Размеры установочного отверстия 1)

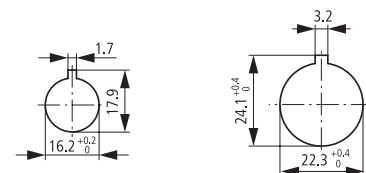

Тип	c20	c21
TM-1...	39	42
TM-2...	51	54
TM-3...	63	66
TM-4...	75	
TM-5...	87	
TM-6...	99	
TM-7...	111	
TM-8...	123	

Глубина одного контактного модуля: 12 mm

Монтаж на DIN-рейку, модульное исполнение

TM.../IVS

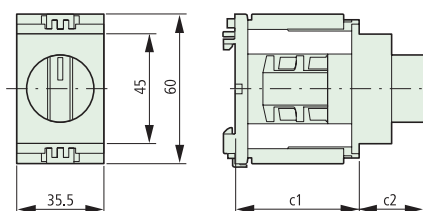

Тип	C1	C2
TM-1...	44	21
TM-2...	46	26,5

Глубина одного контактного модуля: 12 mm

TM.../IVS/S

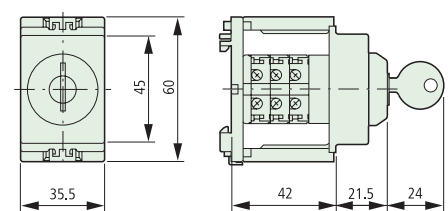

Примечания

1) Размеры установочного отверстия согласно требованиям: 16.2 mm = без уменьшения _ RMQ16; 22.3 mm = без уменьшения _ RMQ-Titan



Moeller - надежное электрооборудование из Германии

xStart

Защита и управление
электродвигателями



xEnergy

Силовые автоматические
выключатели



xCommand

Устройства управления
и сигнализации



ООО Моеллер Электрик
Москва, Кронштадский б-р, 7
тел.: (495) 730 60 60
факс: (495) 730 60 59

xEnergy

Распределительные
шкафы до 4000 А

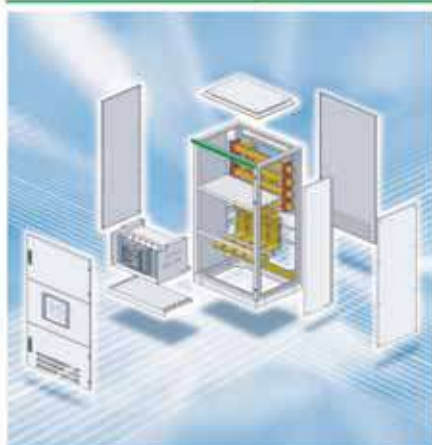

xpole

Модульные приборы для
крепления на DIN-рейку



xSystem

Программируемые реле
и контроллеры



Международный концерн Moeller (до 1999 г. он назывался Kloeckner Moeller) работает на электротехническом рынке более 100 лет. За это время он приобрел уникальный опыт решения задач, стоящих перед заказчиками.

Основу современных решений компании Moeller составляют инвестиции в НИОКР и внедрение новинок в производство.

Ежегодно компания Moeller представляет на рынок более десяти новых разработок: от систем пуска двигателя, промышленных контроллеров и реле до концевых выключателей. Полный ассортимент, более 65 000 наименований продукции, позволяет решать проекты любой сложности.

Сегодня Moeller - это:

- представительства в 80 странах мира
- 36 производственных предприятий
- 11 000 сотрудников

В России интересы Moeller представляет его дочернее предприятие ООО "Моеллер Электрик". Компания предлагает современные решения в сфере промышленной автоматизации и автоматизации зданий, в области низковольтных распределительных установок и оборудования. Продукция Moeller сертифицирована для применения в России.

MOELLER



We keep power under control.

www.moeller.ru
info@moeller.ru