

АТРИОН PRO

Устройства управления и
сигнализации Ø22 мм

LA37-B5 с пластиковым основанием

Каталог продукции

2023

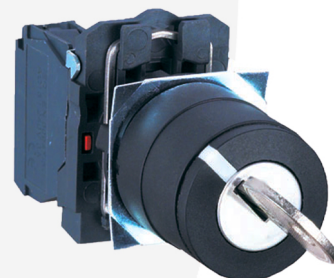















(Кнопки, переключатели, аксессуары)

■ Данные об изделии	
■ Технические параметры продукта	
□ Потайная кнопка без фиксации.....	1
□ Потайная кнопка с фиксацией	2
□ Потайные кнопки без фиксации с маркировкой.....	3-8
□ Выступающая кнопка без фиксации.....	10
□ Выступающая кнопка с фиксацией.....	11
□ Кнопка с утопленным толкателем.....	13
□ Грибовидные кнопки без фиксации.....	14-15
□ Большая плоская кнопка.....	16
□ Кнопки аварийной остановки.....	18-21
□ Переключатели.....	22-34
□ Переключатели с ключом.....	35-41
□ Кнопки с подсветкой.....	42-43
□ Кнопки аварийной остановки с подсветкой.....	44-49
□ Переключатели с подсветкой.....	49-53
□ Двойные кнопки с подсветкой.....	54-61
□ Плоская кнопка с двойной индикацией.....	62
□ Двойная кнопка с двойной индикацией.....	63
□ Аксессуары.....	65-80

Степень защиты IP:

Степень защиты IP присваивается с помощью двух чисел, указывающих на способность корпуса противостоять проникновению посторонних предметов и жидкостей.

Согласно стандарту IEC 60529 (DIN 40050, ГОСТ 14254), степень защиты классифицируется следующим образом:

Первая цифра	Уровень защиты от попадания твердых инородных тел	Вторая цифра	Уровень защиты от проникновения воды
0	Незащищенный	0	Незащищенный
1	 <p>Защищает от попадания объектов диаметром более 50мм</p>	1	 <p>Вертикально капающая вода не должна нарушать работу устройства</p>
2	 <p>Защищает от попадания объектов диаметром более 12,5мм</p>	2	 <p>Вертикально капающая вода не должна нарушать работу устройства, если его отклонить от рабочего положения на угол до 15°</p>
3	 <p>Защищает от попадания объектов диаметром не более 2,5мм</p>	3	 <p>Защита от дождя. Брызги падают вертикально или под углом до 60° к вертикали.</p>
4	 <p>Защищает от попадания объектов диаметром не более 1мм</p>	4	 <p>Защита от брызг, падающих в любом направлении.</p>
5	 <p>Допускает ограниченное попадание пыли(без вредных отложений)</p>	5	 <p>Защита от струй воды на корпус с любого направления</p>
6	 <p>Полная защита от проникновения пыли</p>	6	 <p>Защита от мощных струй воды на корпус с любого направления</p>
		7	 <p>Возможность погружения в воду на глубину 15мм - 1м без последствий</p>
		8	 <p>Возможность длительного погружения в воду под высоким давлением</p>

Характеристики продукта:

Продукция LA37-B5 полностью совместима и взаимозаменяемая с

продукцией Schneider Electric XB5

1. Имеет уровень защиты IP66, не боится дождя, можно мыть водой под давлением, подходит для использования в помещении и на открытом воздухе.
2. Контакты изготовлены из сплава серебра и никеля(AgNi), стойкие к разрушению и имеют долгий срок работы.
3. Кнопки с подсветкой в индикаторе имеют светодиод(LED), у которого низкое энергопотребление и длительный срок службы. Так же некоторые индикаторы имеют защиту от помех.
4. Винты контактных соединений оснащены пружинными шайбами что обеспечивает высокую надежность соединения.
5. Переключатель с ручкой и переключатель с ключом имеют функцию предотвращения вращения при переключении ручки.
6. Гнездо для ключа имеет защитную шторку которая препятствует попаданию посторонних предметов.
7. Конструкция изделий позволяет заменять комплектующие между собой и комбинировать их.
8. Продукт соответствует требованиям стандарта (IEC60947-5-1)

3. Этапы монтажа

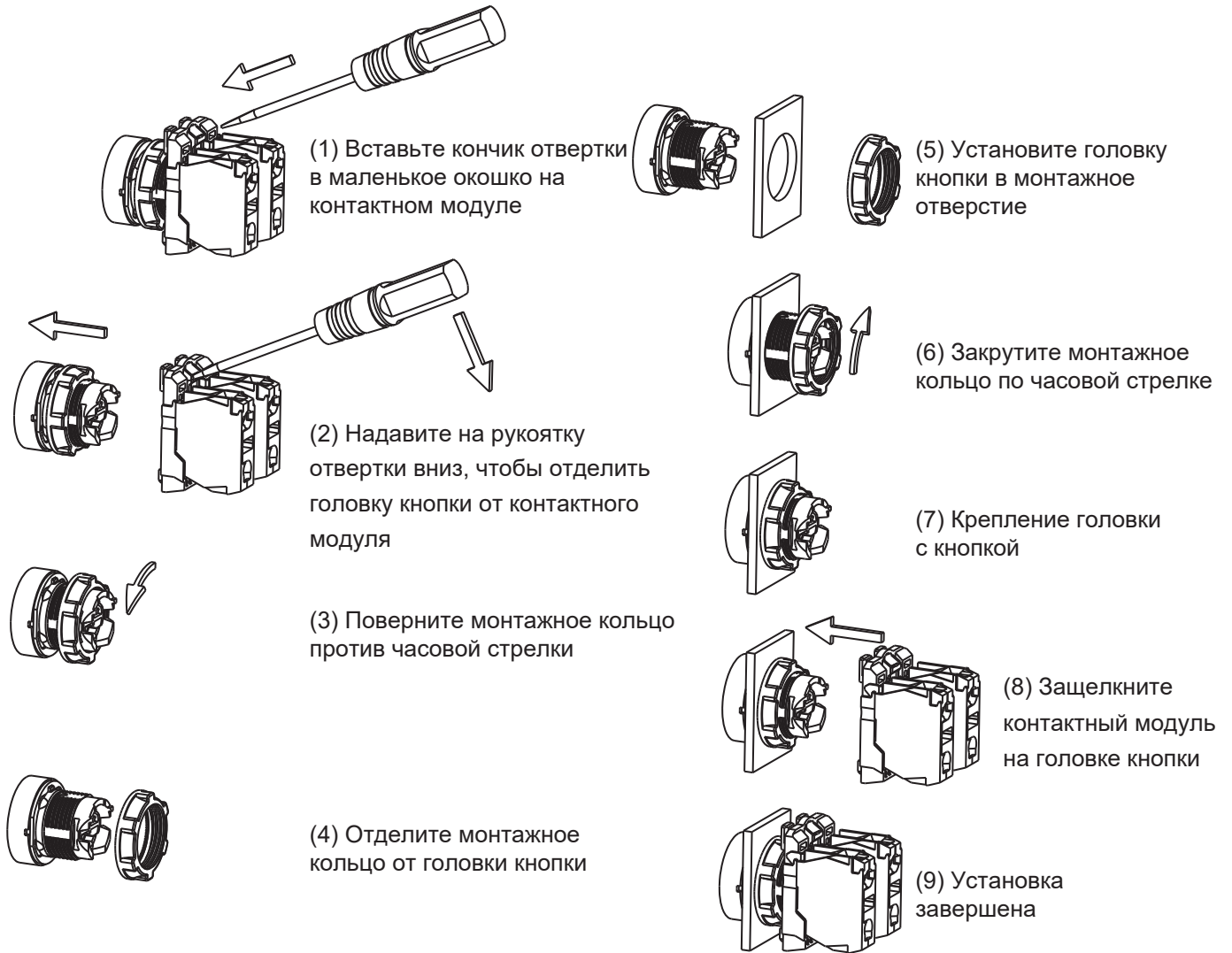

Размеры и установка блок-контактов

На плоские кнопки допускается устанавливать от 1 до 9 блок-контактов

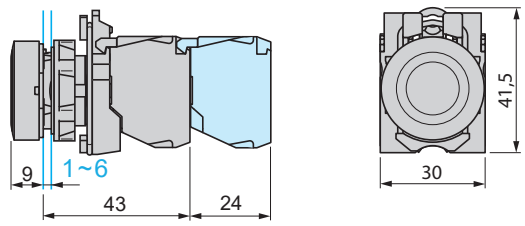

На переключатели допускается устанавливать от 1 до 6 блок-контактов

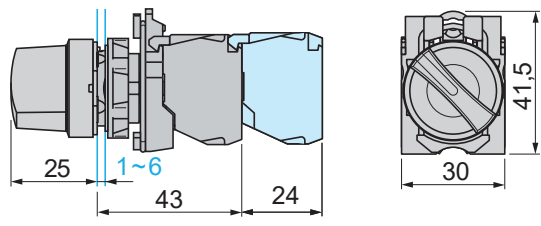

На переключатели с ключом допускается устанавливать от 1 до 6 блок-контактов

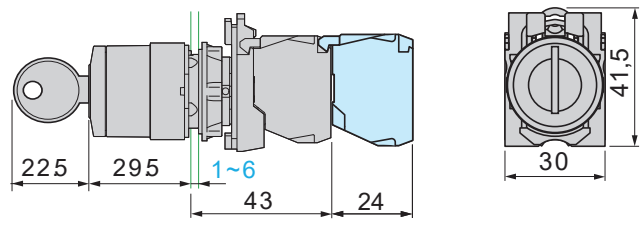

На кнопки аварийной остановки допускается устанавливать от 1 до 9 блок-контактов

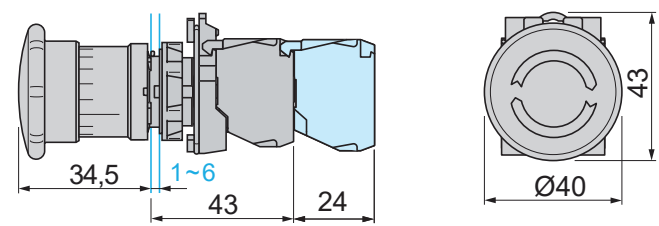

На кнопки аварийной остановки с ключом допускается устанавливать от 1 до 9 блок-контактов

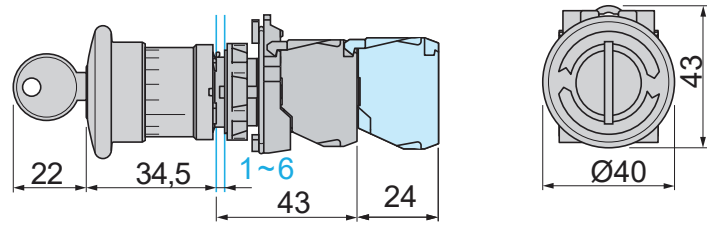

Размеры и установка блок-контактов

На кнопку с подсветкой может быть установлен 1 индикатор и от 1 до 6 блок-контактов

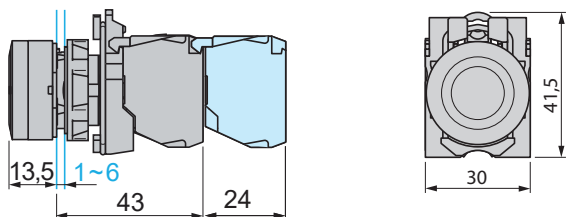

На грибовидные кнопки можно устанавливать от 1 до 9 блок-контактов

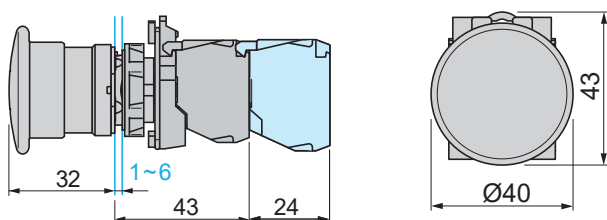

Диаметр и расстояние между монтажными отверстиями:

Рис.1 - диаметр отверстий для крепления на монтажной поверхности.

Рис.2 - диаметр отверстий для крепления на монтажной поверхности, без возможности вращения изделия.



Рис. 1



Рис.2

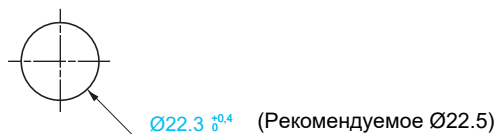

Технические параметры продукта

Характеристики корпуса изделия:

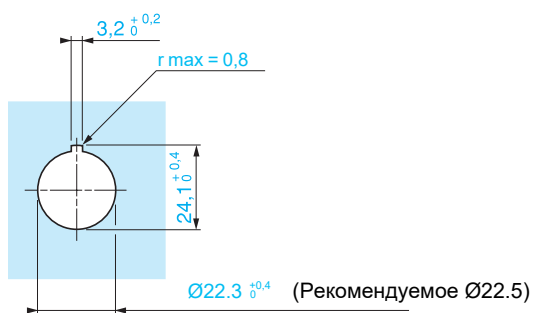
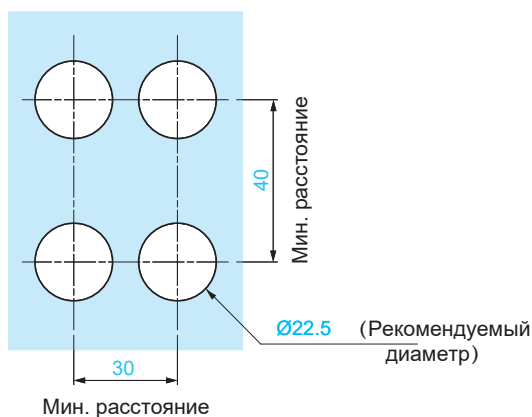
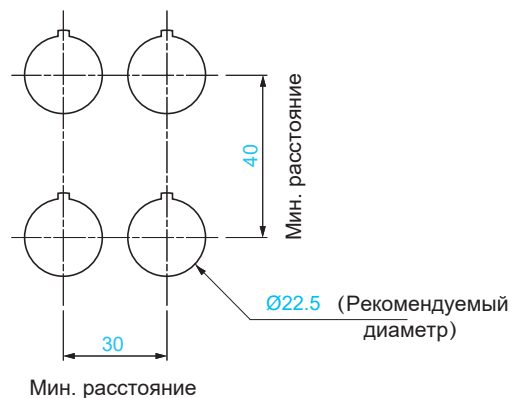





Соответствие стандартам:	GB 14048.5, IEC 60947-5-1
Климатическое исполнение:	"TH"
Температура окружающей среды:	Рабочая температура: -25...+70 °С, температура хранения: -40...+70 °С
Виброустойчивость:	5gn(2-500Hz), соответствует IEC 60068-2-6
Степень защиты:	Фронтальная сторона: IP66 Задняя сторона: IP22
Механическая износостойкость:	Кнопки: 500млн. раз, переключатели: 1млн. раз, Кнопки аварийной остановки: 300тыс. раз

Характеристики контактов:

Номинальное напряжение изоляции:	690V					
Условный тепловой ток на открытом воздухе I _{th} , A	10A					
Рабочее напряжение(V):	380	250	240	125		
Рабочий ток(A) при	AC 50/60Hz	Индуктивная нагрузка (AC-15)	1,9	3	3	6
		DC	Индуктивная нагрузка (DC-13)	0,15	0,27	0,27
Режим работы контактов:	Медленное движение (нормально замкнут или нормально открыт); нормально закрытые контакты прямого размыкания					
Нормальное действие:	Любая функция, использующая НЗ контакт, является нормально размыкающим действием(EN/МЭК 60947-5-1)					
Рабочее усилие:	Момент затяжки: 0,8 Н·м (максимум 1,0 Н·м)					
Защита от КЗ:	RT16-10A					
Показатели надежности:	Свыше 1 млн. срабатываний при перем. токе					
Сечение провода:	Минимальное сечение 1x0,22mm ² , одножильный жесткий провод. Максимальное сечение 2x1,5mm ² , многожильный гибкий провод в наконечнике					

Характеристики индикатора:

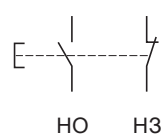
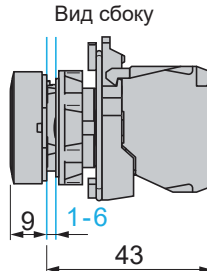
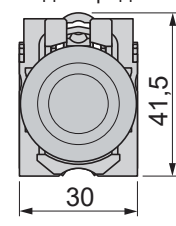
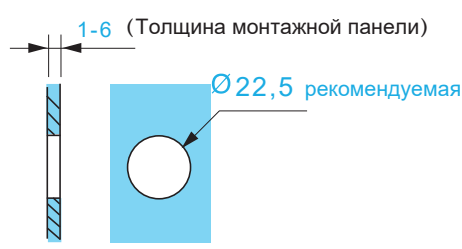

Номинальное рабочее напряжение:	Рабочий ток:
12V AC/DC	17 mA(красный, зеленый, желтый, синий индикатор), 11mA(белый индикатор)
24V AC/DC	15 mA(красный, зеленый, желтый, синий индикатор), 11mA(белый индикатор)
110V AC	5,5 mA(красный, зеленый, желтый, синий индикатор, белый индикатор)
220V AC	11 mA(красный, зеленый, желтый, синий индикатор, белый индикатор)
Срок службы:	Более 50тыс. часов при номинальном напряжении
Диапазон рабочего напряжения:	$0.5U_n \leq U \leq 1.1U_n$
Обозначение контактов для подключения:	X1, X2
Сечение проводника:	Минимальное сечение 1x0,5mm ² , одножильный жесткий провод. Максимальное сечение 2x1,5mm ² , многожильный гибкий провод в наконечнике

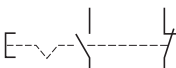
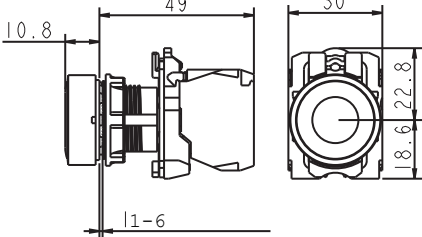
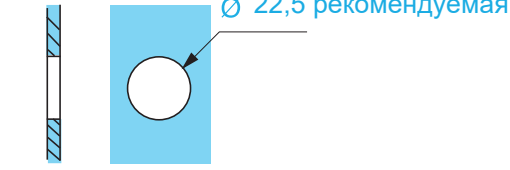
Название	Тип	Тип контакта(ов)	Габаритные размеры(мм)
Потайная кнопка без фиксации      	<p><u>P</u> - означает степень защиты кнопки (IP66)</p> <p><u>A</u> - без фиксации</p> <p>Серия</p> <p>LA37-B5A01 ■ P</p> <p>LA37-B5A10 ■ P</p> <p>LA37-B5A11 ■ P</p> <p>LA37-B5A02 ■ P</p> <p>LA37-B5A20 ■ P</p> <p>LA37-B5A03 ■ P</p> <p>LA37-B5A30 ■ P</p> <p>LA37-B5A12 ■ P</p> <p>LA37-B5A21 ■ P</p> <p>Тип контакта(ов)</p> <p>Цвет кнопки</p> <p>Зеленый ● G</p> <p>Красный ● R</p> <p>Желтый ● Y</p> <p>Белый ○ W</p> <p>Черный ● K</p> <p>Синий ● B</p>	 <p>НО НЗ</p> <p>- 1</p> <p>1 -</p> <p>1 1</p> <p>- 2</p> <p>2 -</p> <p>- 3</p> <p>3 -</p> <p>1 2</p> <p>2 1</p>	<p>Вид сбоку</p>  <p>Вид спереди</p>  <p>1-6 (Толщина монтажной панели)</p>  <p>Ø22,5 рекомендуемая</p>

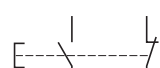
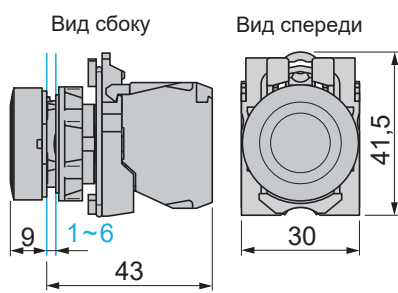
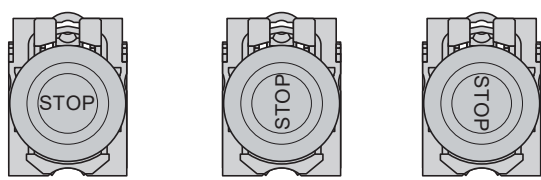
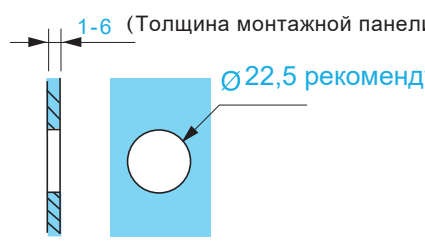

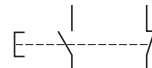
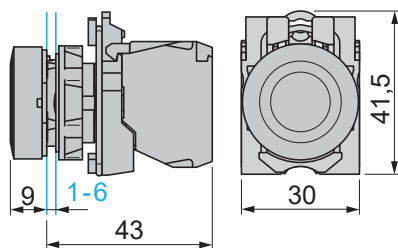
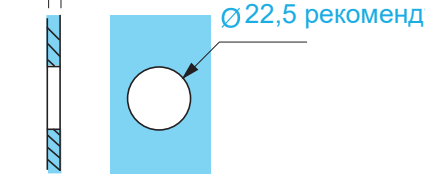
Название	Тип	Тип контакта(ов)	Габаритные размеры(мм)	
<p>Потайная кнопка с фиксацией</p> 	<p>P - означает степень защиты кнопки (IP66)</p>		<p>Вид сбоку Вид спереди</p> 	
	<p>H - с фиксацией</p>			<p>НО НЗ</p>
	<p>Серия</p>			<p>НО НЗ</p>
	<p>LA37-B5H01■P</p>			<p>- 1</p>
	<p>LA37-B5H10■P</p>			<p>1 -</p>
	<p>LA37-B5H11■P</p>			<p>1 1</p>
	<p>LA37-B5H02■P</p>			<p>- 2</p>
	<p>LA37-B5H20■P</p>			<p>2 -</p>
	<p>LA37-B5H03■P</p>			<p>- 3</p>
	<p>LA37-B5H30■P</p>			<p>3 -</p>
<p>LA37-B5H12■P</p>	<p>1 2</p>			
<p>LA37-B5H21■P</p>	<p>2 1</p>			
<p>↑ ↑ Тип контакта(ов)</p>		<p>1-6 (Толщина монтажной панели)</p> 		
<p>↑ ↑ Цвет кнопки</p>				
<p>Зеленый ● G</p>				
<p>Красный ● R</p>				
<p>Желтый ● Y</p>				
<p>Белый ○ W</p>				
<p>Черный ● K</p>				
<p>Синий ● B</p>				

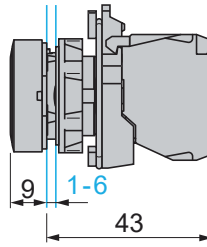
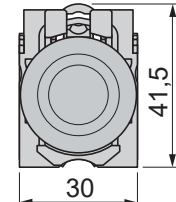
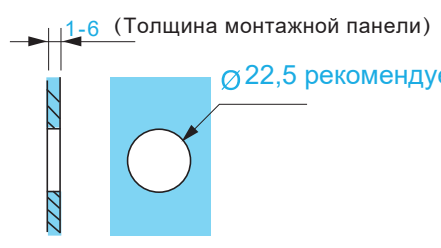
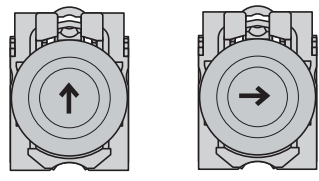

Название	Тип	Тип контакта(ов)	Габаритные размеры(мм)	
<p>Потайная кнопка без фиксации с маркировкой "STOP"</p> 	<p>P - означает степень защиты кнопки (IP66)</p> <p>Цвет - красный(R) без фиксации ↓ ↓ ↓ ↓ STOP</p> <p>Серия</p>	 <p>NO NC</p>	<p>Вид сбоку Вид спереди</p> 	
	<p>LA37-B5A01RP-SP ■</p>			- 1
	<p>LA37-B5A10RP-SP ■</p>			1 -
	<p>LA37-B5A11RP-SP ■</p>			1 1
	<p>LA37-B5A02RP-SP ■</p>			- 2
	<p>LA37-B5A20RP-SP ■</p>			2 -
	<p>LA37-B5A03RP-SP ■</p>			- 3
	<p>LA37-B5A30RP-SP ■</p>			3 -
	<p>LA37-B5A12RP-SP ■</p>			1 2
	<p>LA37-B5A21RP-SP ■</p>			2 1
<p>Тип контакта(ов)</p> <p>Ориентация надписи</p> <p>Горизонтальная: U Вертикальна: L Вертикальная: R</p> 			<p>1-6 (Толщина монтажной панели)</p> <p>Ø22,5 рекомендуемая</p> 	

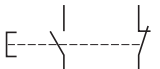
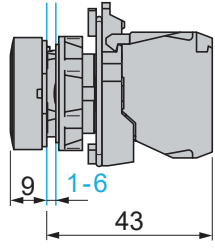
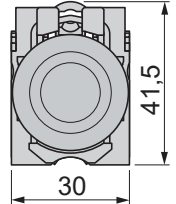
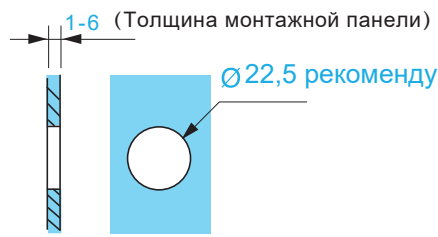
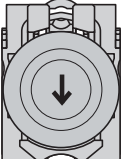
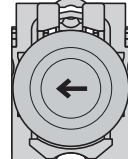
Название	Тип	Тип контакта(ов)	Габаритные размеры(мм)	
<p>Потайная кнопка без фиксации с надписью "START"</p> 	<p>P - означает степень защиты кнопки (IP66)</p>		<p>Вид сбоку Вид спереди</p> 	
	<p>цвет - зеленый(G)</p>			<p>НО НЗ</p>
	<p>без фиксации START</p>			
	<p>Серия</p>			
	<p>LA37-B5A01GP-ST ■</p>			<p>- 1</p>
	<p>LA37-B5A10GP-ST ■</p>			<p>1 -</p>
	<p>LA37-B5A11GP-ST ■</p>			<p>1 1</p>
	<p>LA37-B5A02GP-ST ■</p>			<p>- 2</p>
	<p>LA37-B5A20GP-ST ■</p>			<p>2 -</p>
	<p>LA37-B5A03GP-ST ■</p>			<p>- 3</p>
<p>LA37-B5A30GP-ST ■</p>	<p>3 -</p>	<p>1-6 (Толщина монтажной панели)</p>  <p>Ø22,5 рекомендуемая</p>		
<p>LA37-B5A12GP-ST ■</p>	<p>1 2</p>			
<p>LA37-B5A21GP-ST ■</p>	<p>2 1</p>			
<p>Тип контакта(ов)</p>				
<p>Ориентация надписи</p>				
<p>Горизонтальная: U</p>				
<p>Вертикальная: L</p>				
<p>Вертикальная: R</p>				
<p>START</p>				
<p>START</p>				
<p>START</p>				

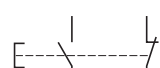
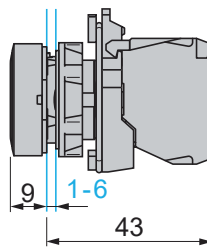
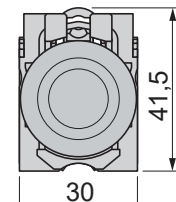
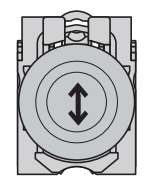
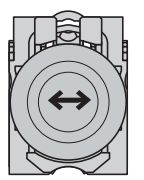
Название	Тип	Тип контакта(ов)	Габаритные размеры(мм)
Потайная кнопка без фиксации с надписью "↑" 	P - означает степень защиты кнопки (IP66) Цвет - белый (W) Без фиксации Серия	 НО НЗ	Вид сбоку  Вид спереди  1-6 (Толщина монтажной панели)  Ø22,5 рекомендуемая
	LA 37 - B 5 A 0 1 W P - A	- 1	
	LA 37 - B 5 A 1 0 W P - A	1 -	
	LA 37 - B 5 A 1 1 W P - A	1 1	
	LA 37 - B 5 A 0 2 W P - A	- 2	
	LA 37 - B 5 A 2 0 W P - A	2 -	
	LA 37 - B 5 A 0 3 W P - A	- 3	
	LA 37 - B 5 A 3 0 W P - A	3 -	
	LA 37 - B 5 A 1 2 W P - A	1 2	
	LA 37 - B 5 A 2 1 W P - A	2 1	
Тип контакта(ов)	Ориентация надписи Вертикальная: U Горизонтальная: R 		

Название	Тип	Тип контакта(ов)	Габаритные размеры(мм)
<p>Потайная кнопка без фиксации с надписью "↓"</p> 	<p>P - означает степень защиты кнопки (IP66)</p> <p>Цвет - черный(K) ↓</p> <p>Без фиксации ↓</p> <p>Серия ↓</p> <p>LA37-B5A01KP-A ■</p> <p>LA37-B5A10KP-A ■</p> <p>LA37-B5A11KP-A ■</p> <p>LA37-B5A02KP-A ■</p> <p>LA37-B5A20KP-A ■</p> <p>LA37-B5A03KP-A ■</p> <p>LA37-B5A30KP-A ■</p> <p>LA37-B5A12KP-A ■</p> <p>LA37-B5A21KP-A ■</p>	 <p>НО НЗ</p> <p>- 1</p> <p>1 -</p> <p>1 1</p> <p>- 2</p> <p>2 -</p> <p>- 3</p> <p>3 -</p> <p>1 2</p> <p>2 1</p>	<p>Вид сбоку</p>  <p>Вид спереди</p>  <p>1-6 (Толщина монтажной панели)</p>  <p>Ø22,5 рекомендуемая</p>
	<p>Тип контакта(ов)</p> <p>Ориентация надписи</p> <p>Вертикальная: D</p> <p>Горизонтальная: L</p>		
	 		

Название	Тип	Тип контакта(ов)	Габаритные размеры(мм)
<p>Потайная кнопка без фиксации с надписью "↕"</p> 	<p>P - означает степень защиты кнопки (IP66)</p> <p>Цвет - синий(B)</p> <p>Без фиксации</p> <p>Серия</p> <p>LA37-B5A01BP-A</p>	 <p>НО НЗ</p>	<p>Вид сбоку</p>  <p>Вид спереди</p> 
	LA37-B5A10BP-A	- 1	
	LA37-B5A11BP-A	1 -	
	LA37-B5A12BP-A	1 1	
	LA37-B5A20BP-A	- 2	
	LA37-B5A21BP-A	- 3	
	LA37-B5A30BP-A	2 -	
	LA37-B5A02BP-A	2 1	
	LA37-B5A03BP-A	3 -	
	LA37-B5A00BP-A	2 1	
	<p>Тип контакта(ов)</p> <p>Ориентация надписи</p> <p>Вертикальная: UD</p> <p>Горизонтальная: LR</p>  	<p>1-6 (Толщина монтажной панели)</p> <p>Ø22,5 рекомендуемая</p> 	

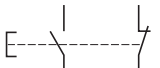
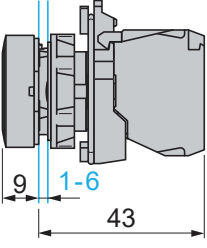
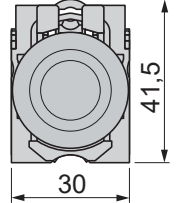
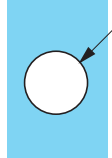
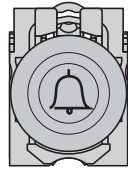
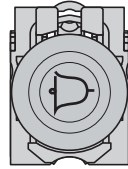

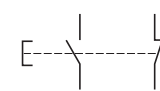
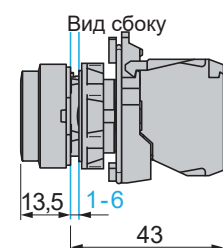
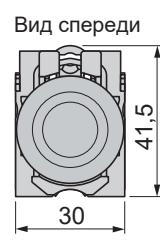
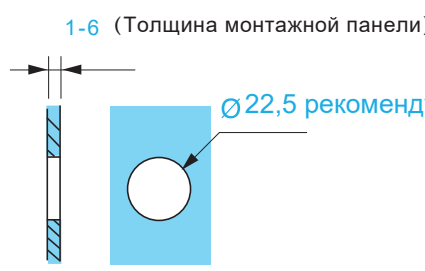

Название	Тип	Тип контакта(ов)	Габаритные размеры(мм)
Потайная кнопка без фиксации с надписью  	P - означает степень защиты кнопки (IP66) Цвет - желтый(Y) Без фиксации Серия	 НО НЗ	Вид сбоку  Вид спереди 
	LA37-B5A01YP-B ■	- 1	
	LA37-B5A10YP-B ■	1 -	
	LA37-B5A11YP-B ■	1 1	
	LA37-B5A02YP-B ■	- 2	
	LA37-B5A20YP-B ■	2 -	
	LA37-B5A03YP-B ■	- 3	
	LA37-B5A30YP-B ■	3 -	
	LA37-B5A12YP-B ■	1 2	
	LA37-B5A21YP-B ■	2 1	
	Тип контакта(ов) Ориентация надписи Вертикальная: U Горизонтальная: R		1-6 (Толщина монтажной панели)  Ø22,5 рекомендуемая
	 		

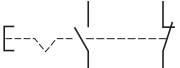
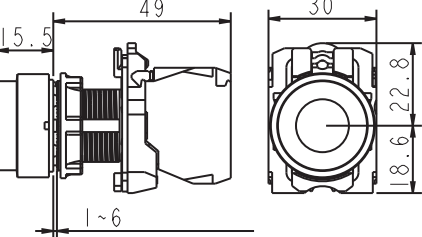
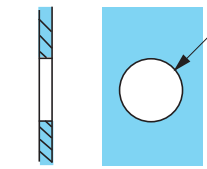

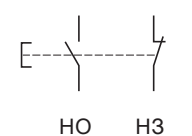
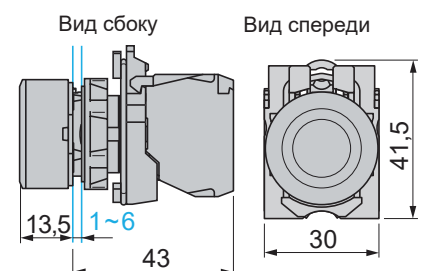
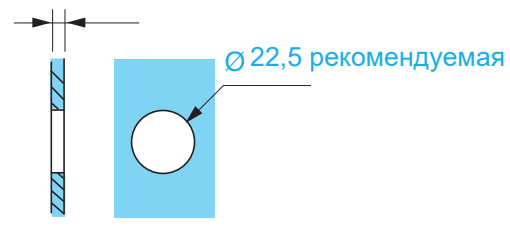
Название	Тип	Тип контакта(ов)	Габаритные размеры(мм)	
<p>Кнопка выступающая без фиксации</p> 	<p>P - означает степень защиты кнопки (IP66)</p> <p>выступающая кнопка: L</p> <p>Серия</p>	 <p>НО НЗ</p>	<p>Вид сбоку</p>  <p>Вид спереди</p>  <p>1-6 (Толщина монтажной панели)</p>  <p>Ø22,5 рекомендуемая</p>	
	LA 37 - B 5 L 0 1 ■ P			- 1
	LA 37 - B 5 L 1 0 ■ P			1 -
	LA 37 - B 5 L 1 1 ■ P			1 1
	LA 37 - B 5 L 0 2 ■ P			- 2
	LA 37 - B 5 L 2 0 ■ P			2 -
	LA 37 - B 5 L 0 3 ■ P			- 3
	LA 37 - B 5 L 3 0 ■ P			3 -
	LA 37 - B 5 L 1 2 ■ P			1 2
	LA 37 - B 5 L 2 1 ■ P			2 1
<p>Тип контакта(ов)</p> <p>Цвет кнопки</p> <p>Зеленый ● G</p> <p>Красный ● R</p> <p>Желтый ● Y</p> <p>Белый ○ W</p> <p>Черный ● К</p> <p>Синий ● В</p>				

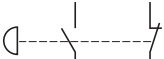
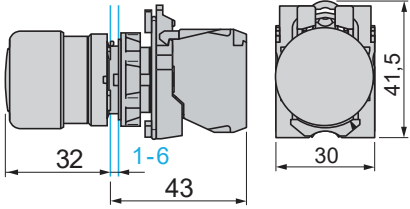

LA37-B5

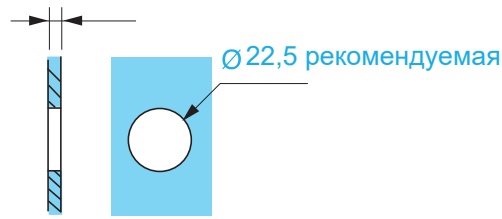
Название	Тип	Тип контакта(ов)	Габаритные размеры(мм)		
<p>Кнопка выступающая с фиксацией</p> 	<p>P - означает степень защиты кнопки (IP66)</p> <p>Выступающая кнопка фиксацией: LH</p>		<p>Вид сбоку Вид спереди</p> 		
	Серия			НО НЗ	
	LA37-B5LH01■P			- 1	
	LA37-B5LH10■P			1 -	
	LA37-B5LH11■P			1 1	
	LA37-B5LH02■P			- 2	
	LA37-B5LH20■P			2 -	
	LA37-B5LH03■P			- 3	
	LA37-B5LH30■P			3 -	
	LA37-B5LH12■P			1 2	
LA37-B5LH21■P	2 1				
	<p>Тип контакта(ов) ↑ ↑</p> <p>Цвет кнопки</p> <p>Зеленый ● G</p> <p>Красный ● R</p> <p>Желтый ● Y</p> <p>Белый ○ W</p> <p>Черный ● K</p> <p>Синий ● B</p>		<p>1-6 (Толщина монтажной панели)</p>  <p>Ø22,5 рекомендуемая</p>		

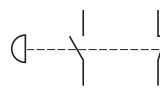
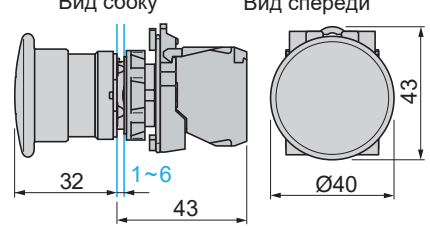
Название	Тип	Тип контакта(ов)	Габаритные размеры(мм)
<p>Кнопка с утопленным толкателем</p> 	<p>P - означает степень защиты кнопки (IP66)</p> <p>Потайная кнопка: A6</p> <p>Серия</p>	 <p>НО НЗ</p>	<p>Вид сбоку Вид спереди</p>  <p>1-6 (Толщина монтажной панели)</p>  <p>Ø 22,5 рекомендуемая</p>
	LA37-B5A601■P	- 1	
	LA37-B5A610■P	1 -	
	LA37-B5A611■P	1 1	
	LA37-B5A602■P	- 2	
	LA37-B5A620■P	2 -	
	LA37-B5A603■P	- 3	
	LA37-B5A630■P	3 -	
	LA37-B5A612■P	1 2	
	LA37-B5A621■P	2 1	
<p>Тип контакта(ов)</p> <p>Цвет кнопки</p> <p>Зеленый ● G</p> <p>Красный ● R</p> <p>Желтый ● Y</p> <p>Белый ○ W</p> <p>Черный ● К</p> <p>Синий ● В</p>			

Название	Тип	Тип контакта(ов)	Габаритные размеры(мм)
Грибовидная кнопка без фиксации	P - означает степень защиты кнопки (IP66)		<p>Вид сбоку Вид спереди</p> 
	<p>диаметр головки Ø30: 3С</p> <p>Серия</p>	<p>НО НЗ</p>	
	<p>LA37-B53C01■P</p>	<p>- 1</p>	
	<p>LA37-B53C10■P</p>	<p>1 -</p>	
	<p>LA37-B53C11■P</p>	<p>1 1</p>	
	<p>LA37-B53C02■P</p>	<p>- 2</p>	
	<p>LA37-B53C20■P</p>	<p>2 -</p>	
	<p>LA37-B53C03■P</p>	<p>- 3</p>	
	<p>LA37-B53C30■P</p>	<p>3 -</p>	
	<p>LA37-B53C12■P</p>	<p>1 2</p>	
	<p>LA37-B53C21■P</p>	<p>2 1</p>	
	<p>Тип контакта(ов) ↑</p> <p>Цвет кнопки</p> <p>Зеленый ● G</p> <p>Красный ● R</p> <p>Черный ● K</p>		<p>1-6 (Толщина монтажной панели)</p>  <p>Ø22,5 рекомендуемая</p>

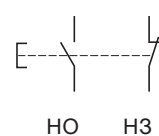

Название	Тип	Тип контакта(ов)	Габаритные размеры(мм)	
<p>Грибовидная кнопка без фиксации</p> 	<p>P - означает степень защиты кнопки (IP66)</p> <p>Диаметр головки Ø40: C</p> <p>Серия</p>	 <p>НО НЗ</p>	<p>Вид сбоку Вид спереди</p>  <p>1-6 (Толщина монтажной панели)</p>  <p>Ø22,5 рекомендуемая</p>	
	<p>LA 37 - B 5 C 0 1 ■ P</p>	- 1		
	<p>LA 37 - B 5 C 1 0 ■ P</p>	1 -		
	<p>LA 37 - B 5 C 1 1 ■ P</p>	1 1		
	<p>LA 37 - B 5 C 0 2 ■ P</p>	- 2		
	<p>LA 37 - B 5 C 2 0 ■ P</p>	2 -		
	<p>LA 37 - B 5 C 0 3 ■ P</p>	- 3		
	<p>LA 37 - B 5 C 3 0 ■ P</p>	3 -		
	<p>LA 37 - B 5 C 1 2 ■ P</p>	1 2		
	<p>LA 37 - B 5 C 2 1 ■ P</p>	2 1		
	<p>Тип контакта(ов)</p> <p>Цвет кнопки</p> <p>Зеленый ● G</p> <p>Красный ● R</p> <p>Черный ● K</p>			

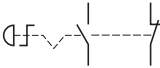
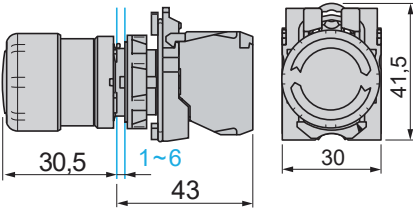
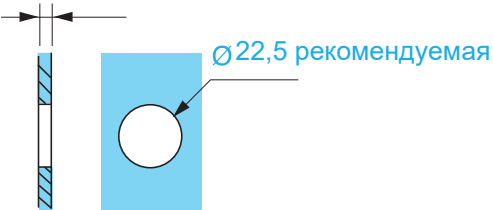
Название	Тип	Тип контакта(ов)	Габаритные размеры(мм)
<p>Большая плоская кнопка</p> 	<p>Диаметр головки Ø35: 4А</p> <p>Серия</p> <p>LA37-B54A01■</p> <p>LA37-B54A10■</p> <p>LA37-B54A11■</p> <p>LA37-B54A02■</p> <p>LA37-B54A20■</p> <p>LA37-B54A03■</p> <p>LA37-B54A30■</p> <p>LA37-B54A12■</p> <p>LA37-B54A21■</p> <p>Тип контакта(ов)</p> <p>Цвет кнопки</p> <p>Зеленый ● G</p> <p>Красный ● R</p> <p>Желтый ● Y</p> <p>Белый ○ W</p> <p>Черный ● К</p> <p>Синий ● В</p>	 <p>НО НЗ</p> <p>- 1</p> <p>1 -</p> <p>1 1</p> <p>- 2</p> <p>2 -</p> <p>- 3</p> <p>3 -</p> <p>1 2</p> <p>2 1</p>	<p>Вид сбоку Вид спереди</p>  <p>1-5 (Толщина монтажной панели)</p> <p>Ø22,5 рекомендуемая</p>

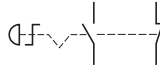
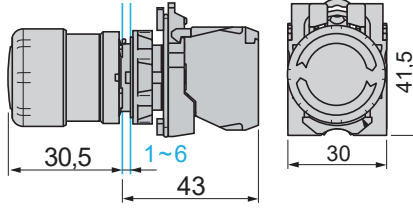
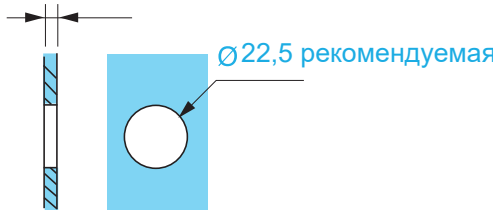
Название	Тип	Тип контакта(ов)	Габаритные размеры(мм)	
<p>Кнопка аварийной остановки с возвратом поворотом</p> 	<p>P - означает степень защиты кнопки(IP66)</p> <p>Диаметр головки Ø30: S3</p> <p>Серия</p>	 <p>НО НЗ</p>	<p>Вид сбоку Вид спереди</p>  <p>1-6 (Толщина монтажной панели)</p>  <p>Ø22,5 рекомендуемая</p>	
	<p>LA37-B5S301 P</p>			- 1
	<p>LA37-B5S310 P</p>			1 -
	<p>LA37-B5S311 P</p>			1 1
	<p>LA37-B5S302 P</p>			- 2
	<p>LA37-B5S320 P</p>			2 -
	<p>LA37-B5S312 P</p>			1 2
	<p>LA37-B5S321 P</p>			2 1
	<p>LA37-B5S303 P</p>			- 3
	<p>LA37-B5S330 P</p>			3 -
	<p>↑</p> <p>Тип контакта(ов)</p>			

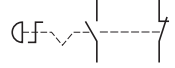
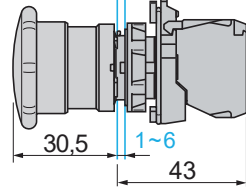
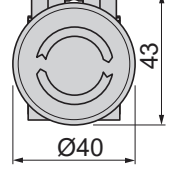
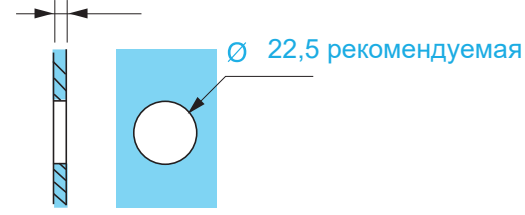
Название	Тип	Тип контакта(ов)	Габаритные размеры(мм)	
<p>Кнопка аварийной остановки с возвратом поворотом и желтым основанием</p> 	<p>P - означает степень защиты кнопки(IP66)</p> <p>Диаметр головки Ø30: S3</p> <p>Желтое основание: Y</p> <p>Серия</p>	 <p>НО НЗ</p>	<p>Вид сбоку Вид спереди</p>  <p>1-6 (Толщина монтажной панели)</p>  <p>Ø22,5 рекомендуемая</p>	
	<p>LA37-B5YS301 P</p>			- 1
	<p>LA37-B5YS310 P</p>			1 -
	<p>LA37-B5YS311 P</p>			1 1
	<p>LA37-B5YS302 P</p>			- 2
	<p>LA37-B5YS320 P</p>			2 -
	<p>LA37-B5YS312 P</p>			1 2
	<p>LA37-B5YS321 P</p>			2 1
	<p>LA37-B5YS303 P</p>			- 3
	<p>LA37-B5YS330 P</p>			3 -
	<p>↑</p> <p>Тип контакта(ов)</p>			

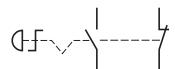
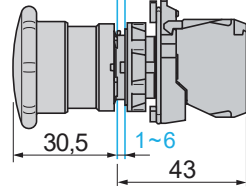
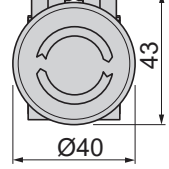
Название	Тип	Тип контакта(ов)	Габаритные размеры(мм)		
<p>Кнопка аварийной остановки с возвратом поворотом</p> 	<p>P - означает степень защиты кнопки(IP66)</p> <p>Диаметр головки Ø40: S7</p> <p>Серия</p>	 HO H3	<p>Вид сбоку</p>  <p>Вид спереди</p>  <p>1-6 (Толщина монтажной панели)</p>  <p>Ø 22,5 рекомендуемая</p>		
				LA37-B5S701 P	- 1
				LA37-B5S710 P	1 -
				LA37-B5S711 P	1 1
				LA37-B5S702 P	- 2
				LA37-B5S720 P	2 -
				LA37-B5S712 P	1 2
				LA37-B5S721 P	2 1
				LA37-B5S703 P	- 3
				LA37-B5S730 P	3 -
	<p>↑</p> <p>Тип контакта(ов)</p>				



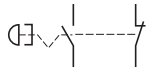
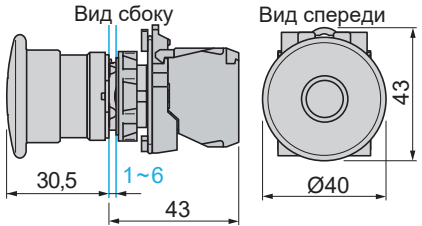
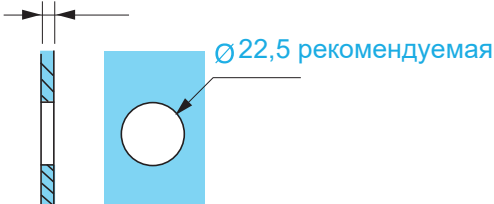

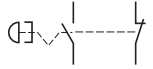
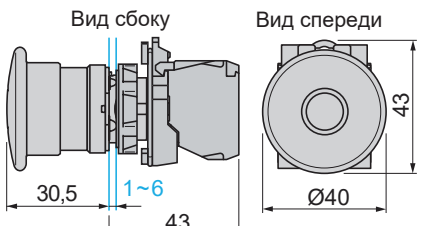
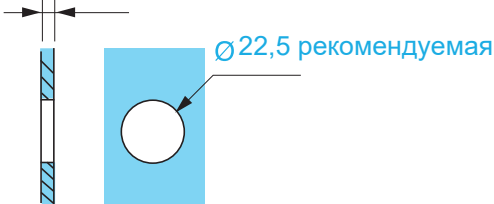

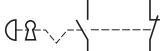
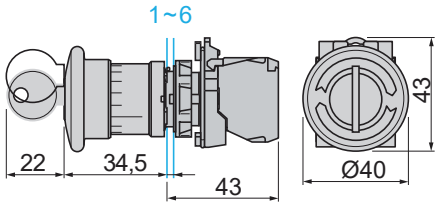
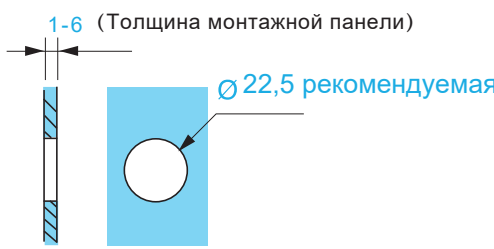
Название	Тип	Тип контакта(ов)	Габаритные размеры(мм)		
<p>Кнопка аварийной остановки с возвратом поворотом и желтым основанием</p> 	<p>P - означает степень защиты кнопки(IP66)</p> <p>Диаметр головки Ø40: S7</p> <p>Желтое основание: Y</p>	 HO H3	<p>Вид сбоку</p>  <p>Вид спереди</p>  <p>1-6 (Толщина монтажной панели)</p>  <p>Ø 22,5 рекомендуемая</p>		
				LA37-B5YS701 P	- 1
				LA37-B5YS710 P	1 -
				LA37-B5YS711 P	1 1
				LA37-B5YS702 P	- 2
				LA37-B5YS720 P	2 -
				LA37-B5YS712 P	1 2
				LA37-B5YS721 P	2 1
				LA37-B5YS703 P	- 3
				LA37-B5YS730 P	3 -
	<p>↑</p> <p>Тип контакта(ов)</p>				



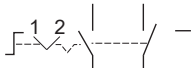
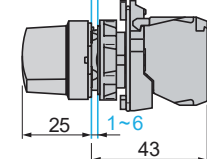
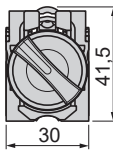

Название	Тип	Тип контакта(ов)	Габаритные размеры(мм)	
<p>Кнопка аварийной остановки "тяги-толкай"</p> 	<p>Механизм "тяги-толкай": Т</p> <p>Серия ↓</p>	 <p>НО НЗ</p>	<p>Вид сбоку Вид спереди</p>  <p>1-6 (Толщина монтажной панели)</p>  <p>Ø22,5 рекомендуемая</p>	
	<p>LA37-B5T01P</p>			- 1
	<p>LA37-B5T10P</p>			1 -
	<p>LA37-B5T11P</p>			1 1
	<p>LA37-B5T02P</p>			- 2
	<p>LA37-B5T20P</p>			2 -
	<p>LA37-B5T12P</p>			1 2
	<p>LA37-B5T21P</p>			2 1
	<p>LA37-B5T03P</p>			- 3
	<p>LA37-B5T30P</p>			3 -
<p>Тип контакта(ов) ↑</p> <p>Р - означает степень защиты кнопки (IP66)</p>				

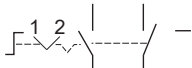
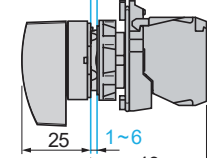
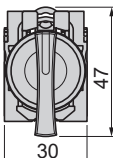

Название	Тип	Тип контакта(ов)	Габаритные размеры(мм)	
<p>Кнопка аварийной остановки "тяги-толкай" с желтым основанием</p> 	<p>Механизм "тяги-толкай": Т</p> <p>Желтое основание: Y ↓</p> <p>Серия ↓</p>	 <p>НО НЗ</p>	<p>Вид сбоку Вид спереди</p>  <p>1-6 (Толщина монтажной панели)</p>  <p>Ø22,5 рекомендуемая</p>	
	<p>LA37-B5YT01P</p>			- 1
	<p>LA37-B5YT10P</p>			1 -
	<p>LA37-B5YT11P</p>			1 1
	<p>LA37-B5YT02P</p>			- 2
	<p>LA37-B5YT20P</p>			2 -
	<p>LA37-B5YT12P</p>			1 2
	<p>LA37-B5YT21P</p>			2 1
	<p>LA37-B5YT03P</p>			- 3
	<p>LA37-B5YT30P</p>			3 -
<p>Тип контакта(ов) ↑</p> <p>Р - означает степень защиты кнопки (IP66)</p>				

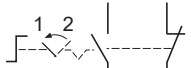
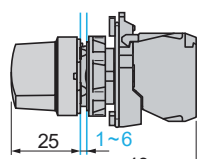
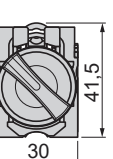

Название	Тип	Тип контакта(ов)	Габаритные размеры(мм)
Кнопка аварийной остановки с возвратом ключем	P - означает степень защиты кнопки(IP66) Ключ сброса: S1 Серия LA37-B5S101 P LA37-B5S110 P LA37-B5S111 P LA37-B5S102 P LA37-B5S120 P LA37-B5S112 P LA37-B5S121 P LA37-B5S103 P LA37-B5S130 P	 НО НЗ - 1 1 - 1 1 - 2 2 - 1 2 2 1 - 3 3 -	Вид сбоку Вид спереди  1~6 (Толщина монтажной панели)  Ø 22,5 рекомендуемая
	↑ Тип контакта(ов)		

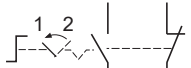
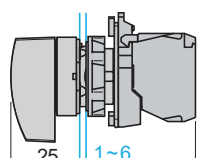
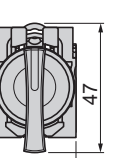
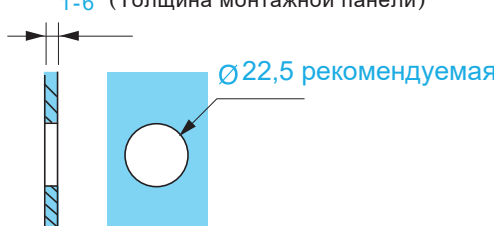



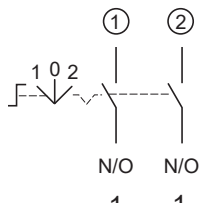
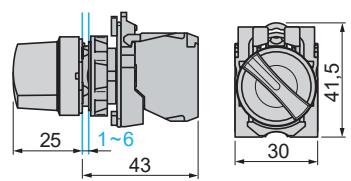
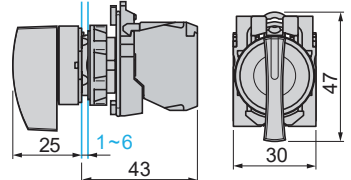

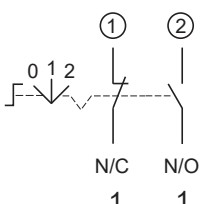
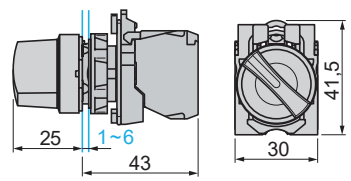
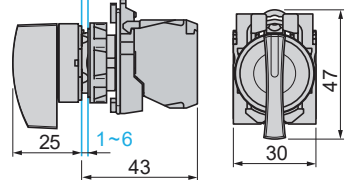

Название	Тип	Тип контакта(ов)	Габаритные размеры(мм)
<div style="text-align: center;">  <p>1 2</p> <p>Переключатель на 2 положения с фиксацией</p> </div> <div style="text-align: center;">  <p>Стандартная ручка</p> </div>	<p>P - означает степень защиты кнопки(IP66)</p> <p>Стандартная ручка: D</p> <p>Серия</p>	<div style="text-align: center;">  <p>HO H3</p> </div>	<div style="display: flex; justify-content: space-around;"> <div style="text-align: center;"> <p>Вид сбоку</p>  </div> <div style="text-align: center;"> <p>Вид спереди</p>  </div> </div>
	<p>↓</p> <p>LA37-B5D210P</p> <p>↓</p> <p>LA37-B5D211P</p> <p>↓</p> <p>LA37-B5D220P</p> <p>↓</p> <p>LA37-B5D230P</p> <p>↓</p> <p>LA37-B5D212P</p> <p>↓</p> <p>LA37-B5D221P</p>		
<div style="text-align: center;">  <p>Удлиненная ручка</p> </div>	<p>Удлиненная ручка : J</p>	<div style="text-align: center;">  <p>HO H3</p> </div>	<div style="display: flex; justify-content: space-around;"> <div style="text-align: center;"> <p>Вид сбоку</p>  </div> <div style="text-align: center;"> <p>Вид спереди</p>  </div> </div>
	<p>↓</p> <p>LA37-B5J210P</p> <p>↓</p> <p>LA37-B5J211P</p> <p>↓</p> <p>LA37-B5J220P</p> <p>↓</p> <p>LA37-B5J230P</p> <p>↓</p> <p>LA37-B5J212P</p> <p>↓</p> <p>LA37-B5J221P</p>		
	<p>Тип контакта(ов) ↑</p> <p>Угол поворота: 90°</p>		<div style="text-align: center;"> <p>1-6 (Толщина монтажной панели)</p>  <p>Ø22,5 рекомендуемая</p> </div>

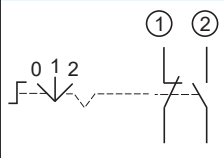
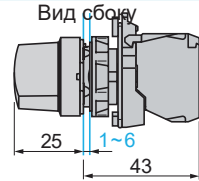
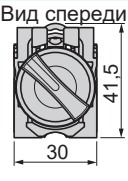
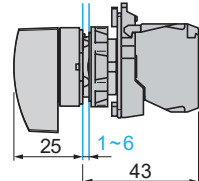
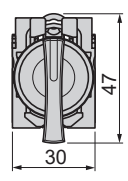
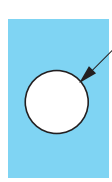

Название	Тип	Тип контакта(ов)	Габаритные размеры(мм)
<div style="text-align: center;">  <p>1 2</p> <p>Переключатель на 2 положения с возвратом</p> </div> <div style="text-align: center;">  <p>Стандартная ручка</p> </div>	<p>Угол поворота: 90°</p> <p>P - означает степень защиты кнопки(IP66)</p> <p>Тип контакта(ов)</p> <p>Стандартная ручка: D</p> <p>Серия</p>	<div style="text-align: center;">  <p>HO H3</p> </div>	<div style="display: flex; justify-content: space-around;"> <div style="text-align: center;"> <p>Вид сбоку</p>  </div> <div style="text-align: center;"> <p>Вид спереди</p>  </div> </div>
	<p>↓</p> <p>LA37-B5D410P</p> <p>↓</p> <p>LA37-B5D411P</p> <p>↓</p> <p>LA37-B5D420P</p> <p>↓</p> <p>LA37-B5D430P</p> <p>↓</p> <p>LA37-B5D412P</p> <p>↓</p> <p>LA37-B5D421P</p>		
<div style="text-align: center;">  <p>Удлиненная ручка</p> </div>	<p>Удлиненная ручка : J</p>	<div style="text-align: center;">  <p>HO H3</p> </div>	<div style="display: flex; justify-content: space-around;"> <div style="text-align: center;"> <p>Вид сбоку</p>  </div> <div style="text-align: center;"> <p>Вид спереди</p>  </div> </div>
	<p>↓</p> <p>LA37-B5J410P</p> <p>↓</p> <p>LA37-B5J411P</p> <p>↓</p> <p>LA37-B5J420P</p> <p>↓</p> <p>LA37-B5J430P</p> <p>↓</p> <p>LA37-B5J412P</p> <p>↓</p> <p>LA37-B5J421P</p>		
			<div style="text-align: center;"> <p>1-6 (Толщина монтажной панели)</p>  <p>Ø22,5 рекомендуемая</p> </div>

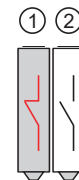
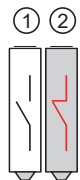
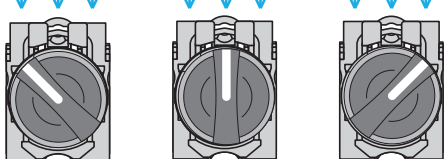

Название	Тип	Тип контакта(ов)	Габаритные размеры(мм)
<p>1 0 2</p> <p>Переключатель на 3 положения</p>  <p>Стандартная ручка</p>  <p>Удлиненная ручка</p>	<p>P - означает степень защиты кнопки (IP66)</p> <p>Тип контакта(ов)</p> <p>Стандартная ручка: D</p> <p>Серия</p> <p><u>LA37-B5D320P</u></p> <p><u>LA37-B5J320P</u></p> <p>Удлиненная ручка: J</p>	 <p>① ②</p> <p>N/O N/O</p> <p>1 1</p> <p>① ② ① ② ① ②</p> <p>Положение 1 Положение 0 Положение 2</p>	<p>Вид сбоку Вид спереди</p>   <p>25 1~6 43 41,5 30</p> <p>25 1~6 43 47 30</p> <p>1-6 (Толщина монтажной панели)</p> <p>Ø22,5 рекомендуемая</p>

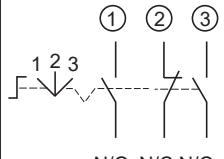
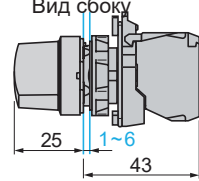
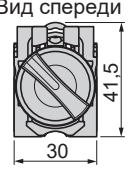
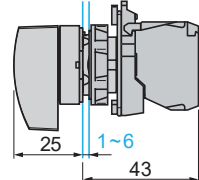
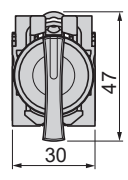
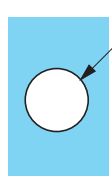
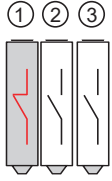
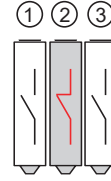
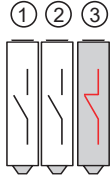
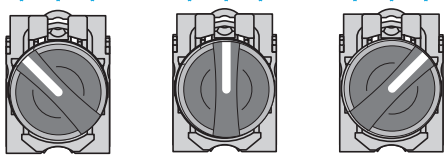

Название	Тип	Тип контакта(ов)	Габаритные размеры(мм)
<p>0 1 2</p> <p>Переключатель на 3 положения</p>  <p>Стандартная ручка</p>  <p>Удлиненная ручка</p>	<p>P - означает степень защиты кнопки (IP66)</p> <p>Тип контакта(ов)</p> <p>Стандартная ручка: D</p> <p>Серия</p> <p><u>LA37-B5D3201P</u></p> <p><u>LA37-B5J3201P</u></p> <p>Удлиненная ручка: J</p>	 <p>① ②</p> <p>N/C N/O</p> <p>1 1</p> <p>① ② ① ② ① ②</p> <p>Положение 0 Положение 1 Положение 2</p>	<p>Вид сбоку Вид спереди</p>   <p>25 1~6 43 41,5 30</p> <p>25 1~6 43 47 30</p> <p>1-6 (Толщина монтажной панели)</p> <p>Ø22,5 рекомендуемая</p>

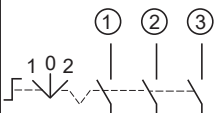
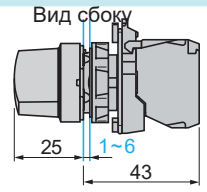
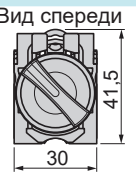
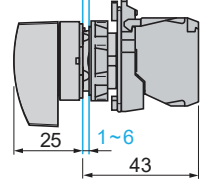
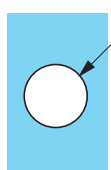
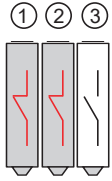
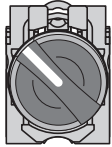
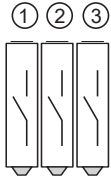
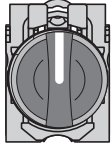
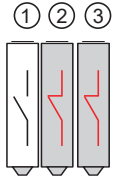
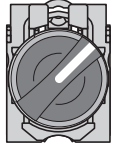

Название	Тип	Тип контакта(ов)	Габаритные размеры(мм)
<p>0 1 2</p> <p>Переключатель на 3 положения</p>  <p>Стандартная ручка</p>  <p>Удлиненная ручка</p>	<p>P - означает степень защиты кнопки (IP66)</p> <p>Стандартная ручка: D Удлиненная ручка: J</p> <p>Серия</p> <p>LA37-B5D3021P</p> <p>LA37-B5J3021P</p> <p>Тип контакта(ов)</p>	 <p>N/C N/O</p> <p>1 1</p> <p>1 1</p>	<p>Вид сбоку</p>  <p>Вид спереди</p>   <p>Вид спереди</p>  <p>1-6 (Толщина монтажной панели)</p>  <p>Ø22,5 рекомендуемая</p>
	<p>① ②</p>  <p>① ②</p>  <p>① ②</p>   <p>Положение 0 Положение 1 Положение 2</p>		

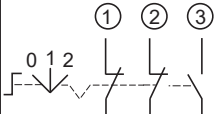
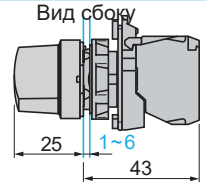
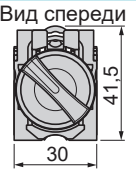
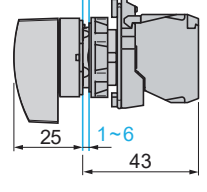
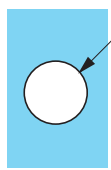
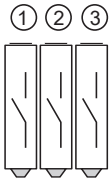
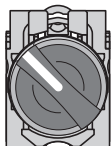
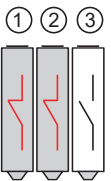
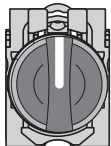
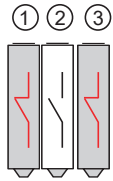
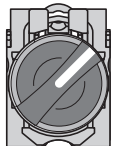

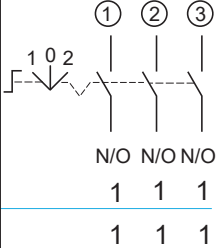
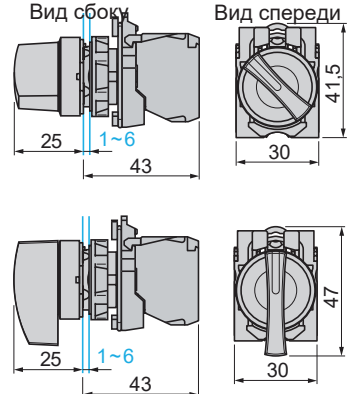
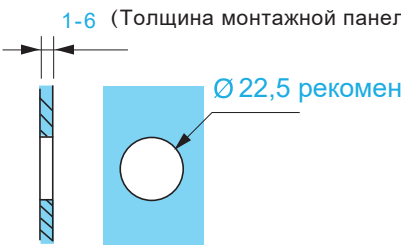
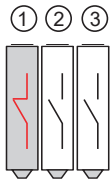
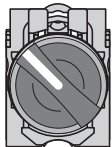
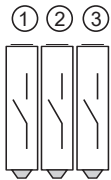
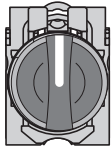
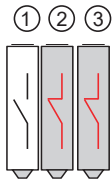
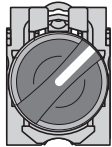

Название	Тип	Тип контакта(ов)	Габаритные размеры(мм)
<p>1 2 3</p> <p>Переключатель на 3 положения</p>  <p>Стандартная ручка</p>  <p>Удлиненная ручка</p>	<p>P - означает степень защиты кнопки (IP66)</p> <p>Стандартная ручка: D Удлиненная ручка: J</p> <p>Серия</p> <p>LA37-B5D3121P</p> <p>LA37-B5J3121P</p> <p>Тип контакта(ов)</p>	 <p>N/O N/C N/O</p> <p>1 1 1</p> <p>1 1 1</p>	<p>Вид сбоку</p>  <p>Вид спереди</p>   <p>Вид спереди</p>  <p>1-6 (Толщина монтажной панели)</p>  <p>Ø22,5 рекомендуемая</p>
	<p>① ② ③</p>  <p>① ② ③</p>  <p>① ② ③</p>   <p>Положение 1 Положение 2 Положение 3</p>		

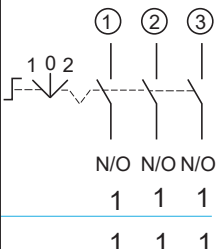
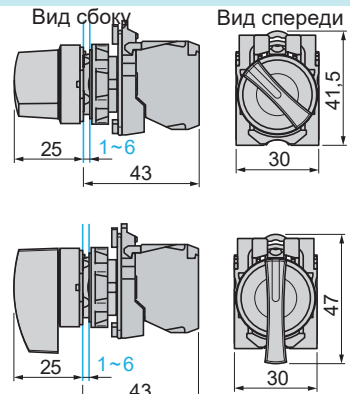
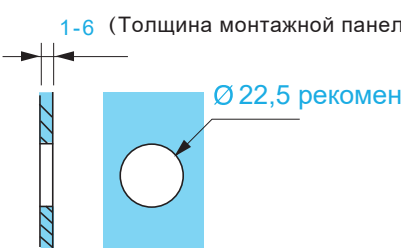
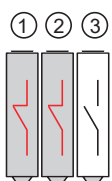
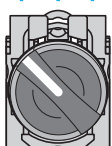
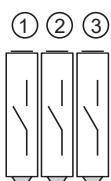
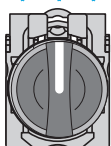
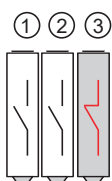
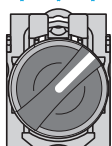

Название	Тип	Тип контакта(ов)	Габаритные размеры(мм)												
<p>1 0 2</p> <p>Переключатель на 3 положения</p>  <p>Стандартная ручка</p>  <p>Удлиненная ручка</p>	<p>P - означает степень защиты кнопки (IP66)</p> <p>Стандартная ручка: D Удлиненная ручка: J</p> <p>Серия</p> <p>LA37-B5D3111P</p> <p>LA37-B5J3111P</p> <p>Тип контакта(ов)</p>	 <table border="1"> <tr> <td>①</td> <td>②</td> <td>③</td> </tr> <tr> <td>N/O</td> <td>N/O</td> <td>N/O</td> </tr> <tr> <td>1</td> <td>1</td> <td>1</td> </tr> <tr> <td>1</td> <td>1</td> <td>1</td> </tr> </table>	①	②	③	N/O	N/O	N/O	1	1	1	1	1	1	<p>Вид сбоку</p>  <p>Вид спереди</p>   <p>1-6 (Толщина монтажной панели)</p>  <p>Ø22,5 рекомендуемая</p>
	①	②	③												
N/O	N/O	N/O													
1	1	1													
1	1	1													
<p>① ② ③</p>  <p>↓ ↓ ↓</p>  <p>Положение 1</p> <p>① ② ③</p>  <p>↓ ↓ ↓</p>  <p>Положение 0</p> <p>① ② ③</p>  <p>↓ ↓ ↓</p>  <p>Положение 2</p>															

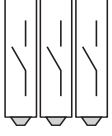
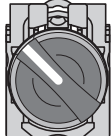
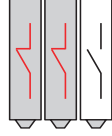
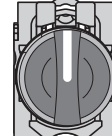
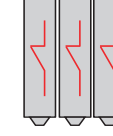
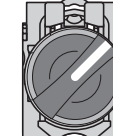
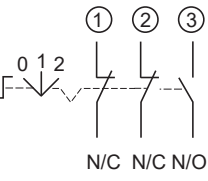
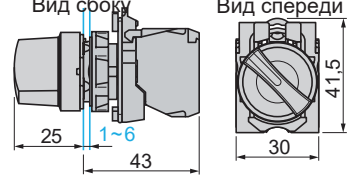
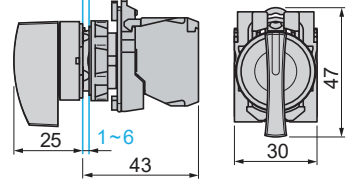

Название	Тип	Тип контакта(ов)	Габаритные размеры(мм)												
<p>0 1 2</p> <p>Переключатель на 3 положения</p>  <p>Стандартная ручка</p>  <p>Удлиненная ручка</p>	<p>P - означает степень защиты кнопки (IP66)</p> <p>Стандартная ручка: D Удлиненная ручка: J</p> <p>Серия</p> <p>LA37-B5D3221P</p> <p>LA37-B5J3221P</p> <p>Тип контакта(ов)</p>	 <table border="1"> <tr> <td>①</td> <td>②</td> <td>③</td> </tr> <tr> <td>N/C</td> <td>N/C</td> <td>N/O</td> </tr> <tr> <td>1</td> <td>1</td> <td>1</td> </tr> <tr> <td>1</td> <td>1</td> <td>1</td> </tr> </table>	①	②	③	N/C	N/C	N/O	1	1	1	1	1	1	<p>Вид сбоку</p>  <p>Вид спереди</p>   <p>1-6 (Толщина монтажной панели)</p>  <p>Ø22,5 рекомендуемая</p>
	①	②	③												
N/C	N/C	N/O													
1	1	1													
1	1	1													
<p>① ② ③</p>  <p>↓ ↓ ↓</p>  <p>Положение 0</p> <p>① ② ③</p>  <p>↓ ↓ ↓</p>  <p>Положение 1</p> <p>① ② ③</p>  <p>↓ ↓ ↓</p>  <p>Положение 2</p>															



Название	Тип	Тип контакта(ов)	Габаритные размеры(мм)
<p>1 0 2</p> <p>Переключатель на 3 положения</p>  <p>Стандартная ручка</p>  <p>Удлиненная ручка</p>	<p>P - означает степень защиты кнопки (IP66)</p> <p>Стандартная ручка: D Удлиненная ручка: J</p> <p>Серия</p> <p>LA37-B5D3L111P LA37-B5J3L111P</p> <p>Тип контакта(ов)</p>	 <p>1 2 3</p> <p>N/O N/O N/O</p> <p>1 1 1</p> <p>1 1 1</p>	<p>Вид сбоку Вид спереди</p>  <p>1-6 (Толщина монтажной панели)</p>  <p>Ø 22,5 рекомендуемая</p>
	<p>1 2 3</p>  <p>↓ ↓ ↓</p>  <p>Положение 1</p> <p>1 2 3</p>  <p>↓ ↓ ↓</p>  <p>Положение 0</p> <p>1 2 3</p>  <p>↓ ↓ ↓</p>  <p>Положение 2</p>		

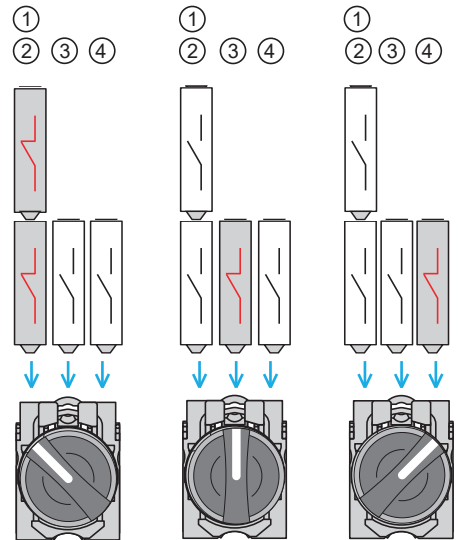
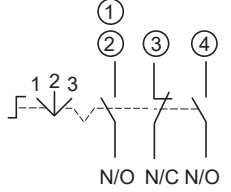
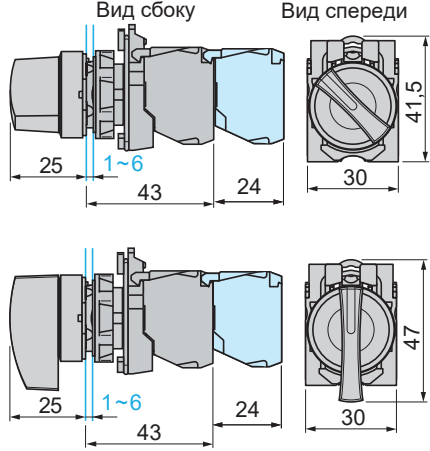

Название	Тип	Тип контакта(ов)	Габаритные размеры(мм)
<p>1 0 2</p> <p>Переключатель на 3 положения</p>  <p>Стандартная ручка</p>  <p>Удлиненная ручка</p>	<p>P - означает степень защиты кнопки (IP66)</p> <p>Стандартная ручка: D Удлиненная ручка: J</p> <p>Серия</p> <p>LA37-B5D3R111P LA37-B5J3R111P</p> <p>Тип контакта(ов)</p>	 <p>1 2 3</p> <p>N/O N/O N/O</p> <p>1 1 1</p> <p>1 1 1</p>	<p>Вид сбоку Вид спереди</p>  <p>1-6 (Толщина монтажной панели)</p>  <p>Ø 22,5 рекомендуемая</p>
	<p>1 2 3</p>  <p>↓ ↓ ↓</p>  <p>Положение 1</p> <p>1 2 3</p>  <p>↓ ↓ ↓</p>  <p>Положение 0</p> <p>1 2 3</p>  <p>↓ ↓ ↓</p>  <p>Положение 2</p>		

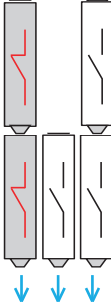
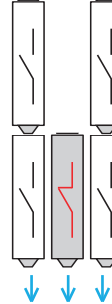
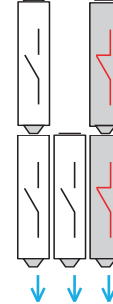
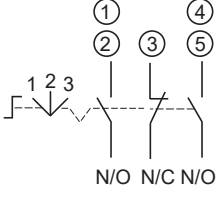
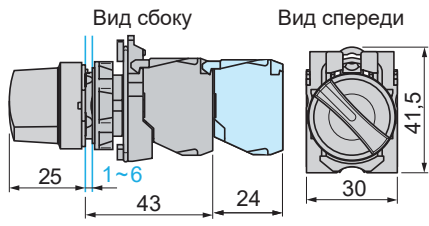
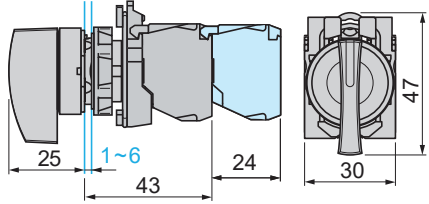

Название	Тип	Тип контакта(ов)	Габаритные размеры(мм)
<p>0 1 2 ↓ Переключатель на 3 положения</p>  <p>Стандартная ручка</p>  <p>Удлиненная ручка</p>	<p>P - означает степень защиты кнопки (IP66)</p> <p>Стандартная ручка: D Удлиненная ручка: J</p> <p>Серия ↓</p> <p>LA37-B5D3R221P LA37-B5J3R221P</p> <p>Тип контакта(ов)</p> <div style="display: flex; justify-content: space-around;"> <div style="text-align: center;"> <p>① ② ③</p>  <p>↓ ↓ ↓</p>  <p>Положение 0</p> </div> <div style="text-align: center;"> <p>① ② ③</p>  <p>↓ ↓ ↓</p>  <p>Положение 1</p> </div> <div style="text-align: center;"> <p>① ② ③</p>  <p>↓ ↓ ↓</p>  <p>Положение 2</p> </div> </div>	 <p>N/C N/C N/O</p> <p>1 1 1</p> <p>1 1 1</p>	<p>Вид сбоку Вид спереди</p>   <p>1-6 (Толщина монтажной панели)</p>  <p>Ø22,5 рекомендуемая</p>

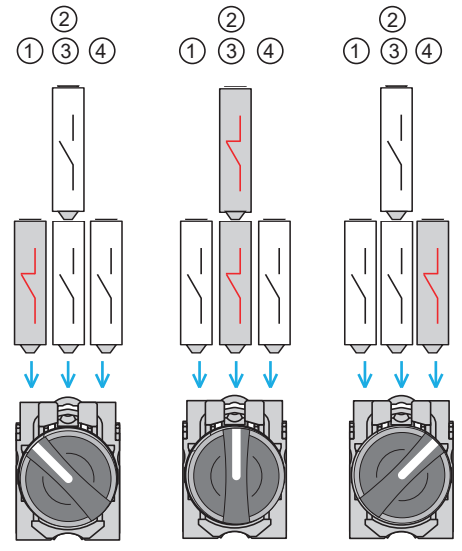
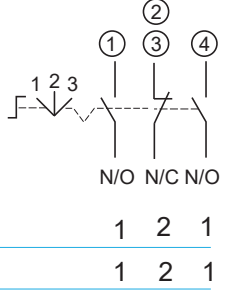
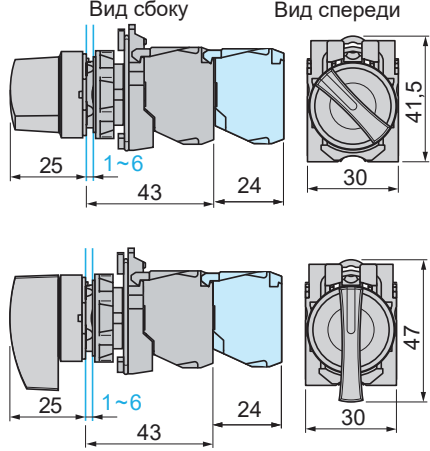

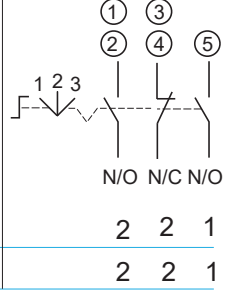
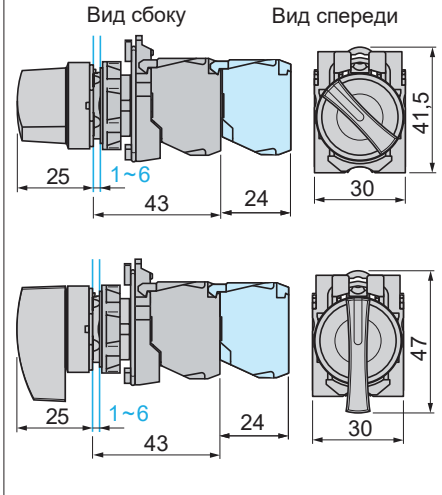
Название	Тип	Тип контакта(ов)	Габаритные размеры(мм)
<p>1 2 3 ↓ Переключатель на 3 положения</p>  <p>Стандартная ручка</p>  <p>Удлиненная ручка</p>	<p>P - означает степень защиты кнопки (IP66)</p> <p>Стандартная ручка: D Удлиненная ручка: J</p> <p>Серия</p> <p>LA37-B5D3321P LA37-B5J3321P</p> <p>Тип контакта(ов)</p>  <p>Положение 1 Положение 2 Положение 3</p>	 <p>N/O N/C N/O</p> <p>2 1 1</p> <p>2 1 1</p>	<p>Вид сбоку Вид спереди</p>  <p>1-6 (Толщина монтажной панели)</p> <p>Ø 22,5 рекомендуемая</p>

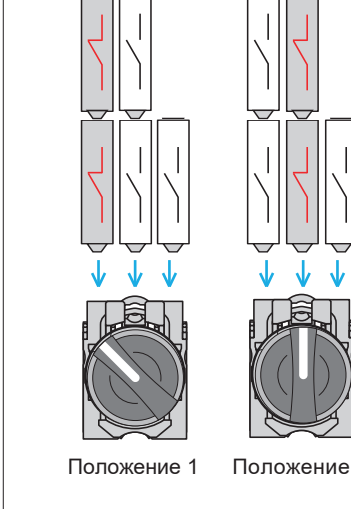
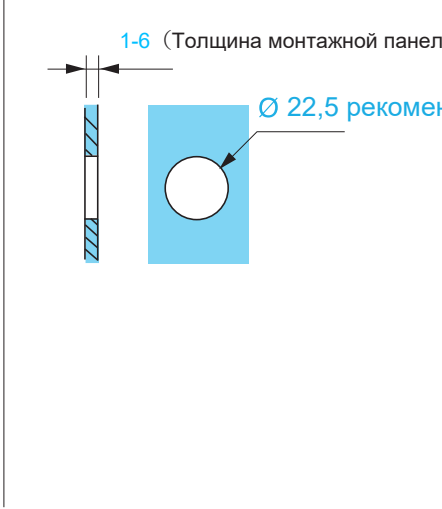

Название	Тип	Тип контакта(ов)	Габаритные размеры(мм)
<p>1 2 3 ↓ Переключатель на 3 положения</p>  <p>Стандартная ручка</p>  <p>Удлиненная ручка</p>	<p>P - означает степень защиты кнопки (IP66)</p> <p>Стандартная ручка: D Удлиненная ручка: J</p> <p>Серия</p> <p>LA37-B5D3323P LA37-B5J3323P</p> <p>Тип контакта(ов)</p> <div style="display: flex; justify-content: space-around;"> <div style="text-align: center;"> <p>① ④ ② ③ ⑤</p>  <p>Положение 1</p> </div> <div style="text-align: center;"> <p>① ④ ② ③ ⑤</p>  <p>Положение 2</p> </div> <div style="text-align: center;"> <p>① ④ ② ③ ⑤</p>  <p>Положение 3</p> </div> </div>	 <p>N/O N/C N/O</p> <p>2 1 2</p> <p>2 1 2</p>	<p>Вид сбоку Вид спереди</p>   <p>1-6 (Толщина монтажной панели)</p> <p>Ø 22,5 рекомендуемая</p>

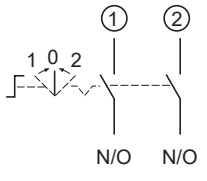
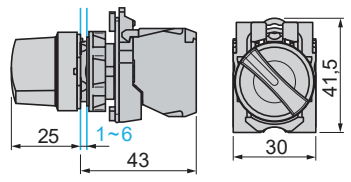
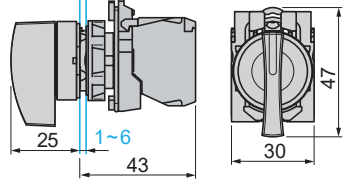
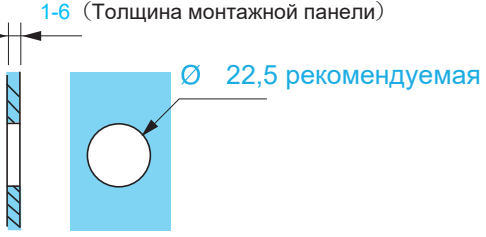
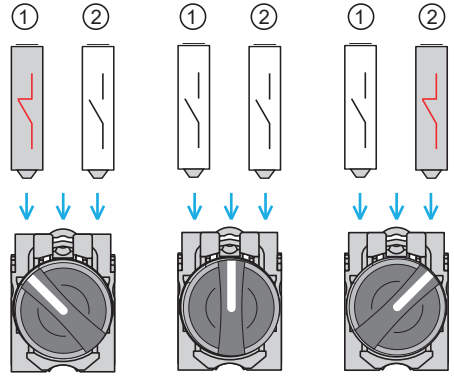

Название	Тип	Тип контакта(ов)	Габаритные размеры(мм)
<p>1 2 3 ↓</p> <p>Переключатель на 3 положения</p>  <p>Стандартная ручка</p>  <p>Удлиненная ручка</p>	<p>P - означает степень защиты кнопки (IP66)</p> <p>Стандартная ручка: D Удлиненная ручка: J</p> <p>Серия</p> <p>LA37-B5D3141P LA37-B5J3141P</p> <p>Тип контакта(ов)</p>  <p>Положение 1 Положение 2 Положение 3</p>	 <p>N/O N/C N/O</p> <p>1 2 1</p> <p>1 2 1</p>	<p>Вид сбоку Вид спереди</p>  <p>25 1~6 43 24 30 41,5</p> <p>25 1~6 43 24 30 47</p> <p>1-6 (Толщина монтажной панели)</p> <p>Ø 22,5 рекомендуемая</p>

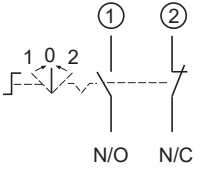
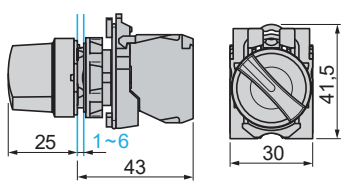
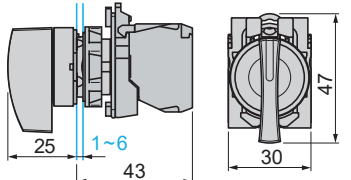
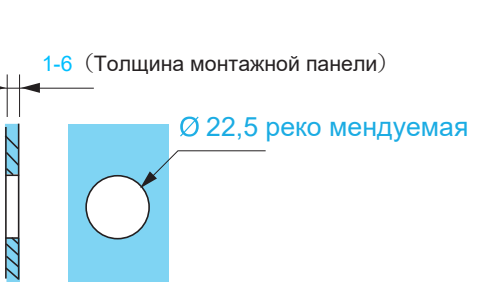
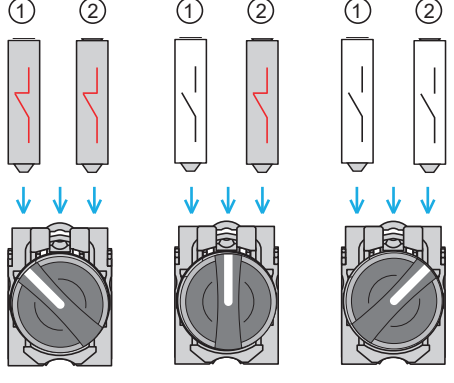

Название	Тип	Тип контакта(ов)	Габаритные размеры(мм)
<p>1 2 3</p> <p>Переклю­чател­ь на 3 поло­жения</p> 	<p>P - означа­ет степ­ень за­щиты кноп­ки (IP66)</p> <p>Стандарт­ная руч­ка: D Удлинен­ная руч­ка: J</p> <p>Серия</p> <p>LA37-B5D3341P LA37-B5J3341P</p>		<p>Вид сбоку Вид спереди</p> 
<p>Стандарт­ная руч­ка</p>  <p>Удлинен­ная руч­ка</p>	<p>Тип кон­так­та(ов)</p>  <p>Поло­же­ние 1 Поло­же­ние 2 Поло­же­ние 3</p>		<p>1-6 (Тол­щи­на мон­таж­ной па­не­ли)</p>  <p>Ø 22,5 ре­ком­ен­дуе­мая</p>

Название	Тип	Тип контакта(ов)	Габаритные размеры(мм)
<p>1 0 2</p> <p>Переключатель на 3 положения с возвратом в 0</p>  <p>Стандартная ручка</p>  <p>Удлиненная ручка</p>	<p>P - означает степень защиты кнопки (IP66)</p> <p>Тип контакта(ов)</p> <p>Стандартная ручка: D</p> <p>Серия</p> <p>↓ ↓ ↓ ↓</p> <p>LA37-B5D520P</p> <hr/> <p>LA37-B5J520P</p> <p>↑</p> <p>Удлиненная ручка: J</p>	 <p>① ②</p> <p>N/O N/O</p> <p>1 1</p> <hr/> <p>1 1</p>	<p>Вид сбоку Вид спереди</p>  <p>25 1~6 43 30 41,5</p>  <p>25 1~6 43 30 47</p> <p>1-6 (Толщина монтажной панели)</p>  <p>Ø 22,5 рекомендуемая</p>
	<p>① ② ① ② ① ②</p>  <p>↓ ↓ ↓ ↓ ↓ ↓ ↓ ↓ ↓ ↓ ↓ ↓</p> <p>Положение 1 Положение 0 Положение 2</p>		



Название	Тип	Тип контакта(ов)	Габаритные размеры(мм)
<p>2 1 0</p> <p>Переключатель на 3 положения с возвратом в 1</p>  <p>Стандартная ручка</p>  <p>Удлиненная ручка</p>	<p>P - означает степень защиты кнопки (IP66)</p> <p>Тип контакта(ов)</p> <p>Стандартная ручка: D</p> <p>Серия</p> <p>↓ ↓ ↓ ↓</p> <p>LA37-B5D5102P</p> <hr/> <p>LA37-B5J5102P</p> <p>↑</p> <p>Удлиненная ручка: J</p>	 <p>① ②</p> <p>N/O N/C</p> <p>1 1</p> <hr/> <p>1 1</p>	<p>Вид сбоку Вид спереди</p>  <p>25 1~6 43 30 41,5</p>  <p>25 1~6 43 30 47</p> <p>1-6 (Толщина монтажной панели)</p>  <p>Ø 22,5 реко мендуемая</p>
	<p>① ② ① ② ① ②</p>  <p>↓ ↓ ↓ ↓ ↓ ↓ ↓ ↓ ↓ ↓ ↓ ↓</p> <p>Положение 2 Положение 1 Положение 0</p>		

Название	Тип	Тип контакта(ов)	Габаритные размеры(мм)
<p>1 0 2</p> <p>Переключатель на 3 положения с возвратом в 0</p>  <p>Стандартная ручка</p>  <p>Удлиненная ручка</p>	<p>P - означает степень защиты кнопки (IP66)</p> <p>Стандартная ручка: D Удлиненная ручка: J</p> <p>Серия</p> <p>LA37-B5D5111P LA37-B5J5111P</p> <p>Тип контакта(ов)</p>	<p>1 0 2 3</p> <p>N/O N/O N/O</p> <p>1 1 1 1 1 1</p> <p>Положение 1 Положение 0 Положение 2</p>	<p>Вид сбоку Вид спереди</p> <p>25 1~6 43 30 41.5 47</p> <p>1-6 (Толщина монтажной панели)</p> <p>Ø 22,5 рекомендуемая</p>

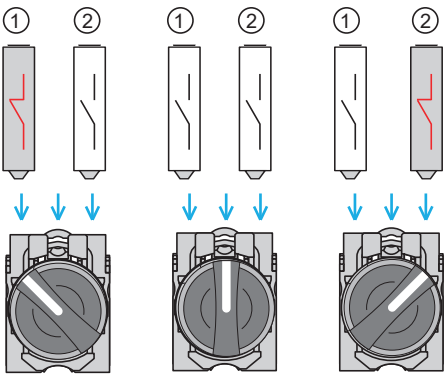
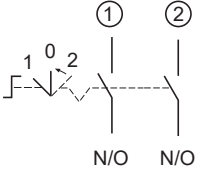
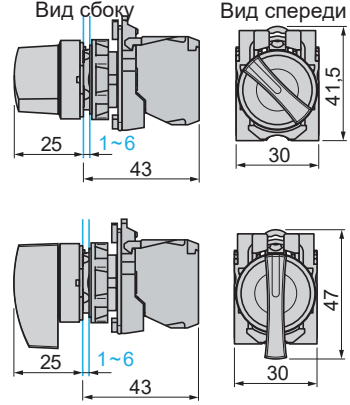
Название	Тип	Тип контакта(ов)	Габаритные размеры(мм)
<p>0 1 2</p> <p>Переключатель на 3 положения с возвратом в 1 справа</p>  <p>Стандартная ручка</p>  <p>Удлиненная ручка</p>	<p>P - означает степень защиты кнопки (IP66)</p> <p>Стандартная ручка: D Удлиненная ручка: J</p> <p>Серия</p> <p>LA37-B5D8201P LA37-B5J8201P</p> <p>Тип контакта(ов)</p>	<p>1 0 2</p> <p>N/C N/O</p> <p>1 1 1 1</p> <p>Положение 0 Положение 1 Положение 2</p>	<p>Вид сбоку Вид спереди</p> <p>25 1~6 43 30 41.5 47</p> <p>1-6 (Толщина монтажной панели)</p> <p>Ø 22,5 рекомендуемая</p>

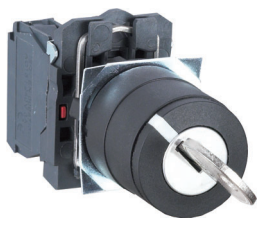
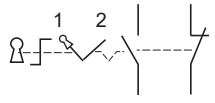
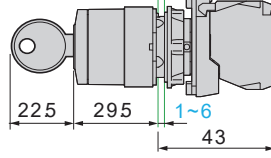
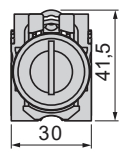
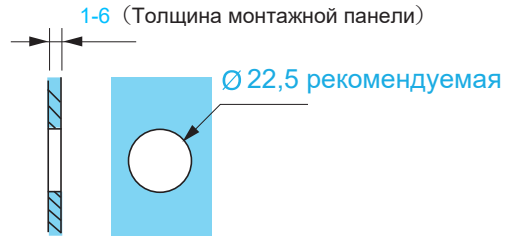
Название	Тип	Тип контакта(ов)	Габаритные размеры(мм)						
<p>1 0 2</p> <p>Переклю­ча­тель на 3 по­ло­же­ния с воз­вратом в 0 справа</p>  <p>Стандартная ручка</p>  <p>Удлиненная ручка</p>	<p>P - означает степень защиты кнопки (IP66)</p> <p>Стандартная ручка: D Удлиненная ручка: J</p> <p>Серия</p> <p>LA37-B5D8101P LA37-B5J8101P</p> <p>Тип контакта(ов)</p>  <p>Положение 1 Положение 0 Положение 2</p>	 <table border="1" data-bbox="901 448 1013 548"> <tr> <td>N/O</td> <td>N/O</td> </tr> <tr> <td>1</td> <td>1</td> </tr> <tr> <td>1</td> <td>1</td> </tr> </table>	N/O	N/O	1	1	1	1	<p>Вид сбоку Вид спереди</p>  <p>1-6 (Толщина монтажной панели)</p> <p>Ø 22,5 рекомендуемая</p>
N/O	N/O								
1	1								
1	1								

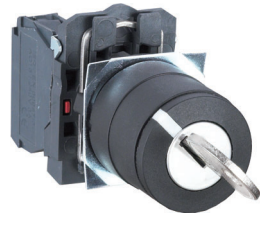
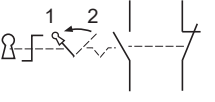
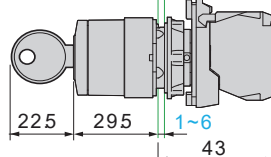
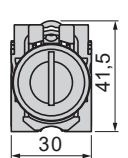
Название	Тип	Тип контакта(ов)	Габаритные размеры(мм)	
 <p>Переклю­чат­ель с ключом на 2 положения, ключ извлекается в 1 положении</p> 	<p>P - означает степень защиты кнопки (IP66)</p> <p>2 положения, извлечение ключа в 1: G2</p> <p>Серия</p>		<p>Вид сбоку</p>  <p>Вид спереди</p>  <p>1-6 (Толщина монтажной панели)</p>  <p>Ø 22,5 рекомендуемая</p>	
	LA37-B5G210P			1 -
	LA37-B5G211P			1 1
	LA37-B5G220P			2 -
	LA37-B5G230P			3 -
	LA37-B5G212P			1 2
	LA37-B5G221P			2 1
	↑ Тип контакта(ов)			

Название	Тип	Тип контакта(ов)	Габаритные размеры(мм)	
 <p>Переклю­чат­ель с ключом на 2 положения с возвратом, ключ извлекается в 1 положении</p> 	<p>P - означает степень защиты кнопки (IP66)</p> <p>2 положения, извлечение ключа в 1: G4</p> <p>Серия</p>		<p>Вид сбоку</p>  <p>Вид спереди</p>  <p>1-6 (Толщина монтажной панели)</p>  <p>Ø 22,5 рекомендуемая</p>	
	LA37-B5G410P			1 -
	LA37-B5G411P			1 1
	LA37-B5G420P			2 -
	LA37-B5G430P			3 -
	LA37-B5G412P			1 2
	LA37-B5G421P			2 1
	↑ Тип контакта(ов)			

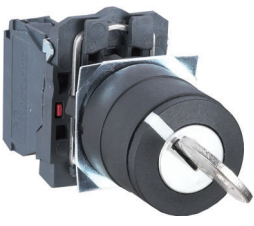
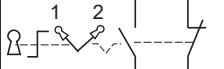
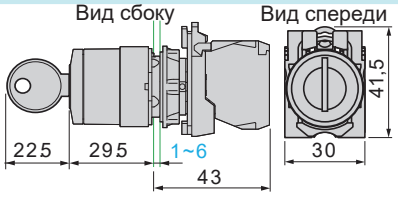

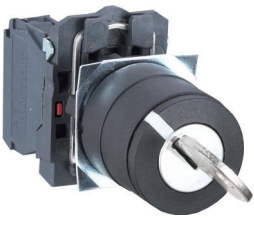
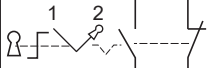
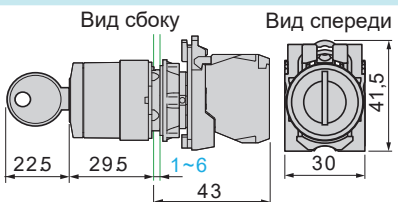
Название	Тип	Тип контакта(ов)	Габаритные размеры(мм)	
 <p>Переключатель с ключом на 2 положения, ключ извлекается в обоих положениях</p> 	<p>P - означает степень защиты кнопки (IP66)</p> <p>2 положения, извлечение ключа в обоих: G02</p> <p>Серия</p>	 <p>NO H3</p>	<p>Вид сбоку Вид спереди</p>  <p>1-6 (Толщина монтажной панели)</p> <p>Ø 22,5 рекомендуемая</p>	
	LA37-B5G0210P			1 -
	LA37-B5G0211P			1 1
	LA37-B5G0220P			2 -
	LA37-B5G0230P			3 -
	LA37-B5G0212P			1 2
	LA37-B5G0221P			2 1
Тип контакта(ов)				

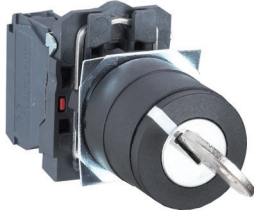
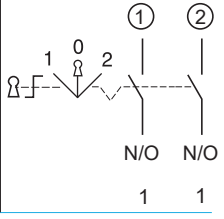
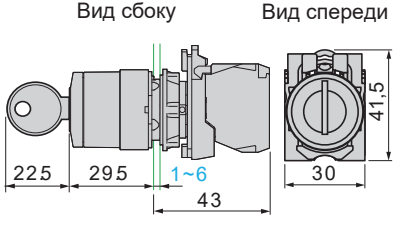
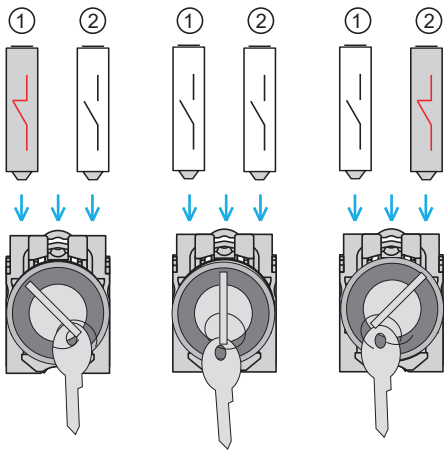
Название	Тип	Тип контакта(ов)	Габаритные размеры(мм)	
 <p>Переключатель с ключом на 2 положения, ключ извлекается в 2 положениях</p> 	<p>P - означает степень защиты кнопки (IP66)</p> <p>2 положения, извлечение ключа в 2: GR2</p> <p>Серия</p>	 <p>NO H3</p>	<p>Вид сбоку Вид спереди</p>  <p>1-6 (Толщина монтажной панели)</p> <p>Ø 22,5 рекомендуемая</p>	
	LA37-B5GR201P			- 1
	LA37-B5GR210P			1 -
	LA37-B5GR211P			1 1
	LA37-B5GR220P			2 -
	LA37-B5GR230P			3 -
	LA37-B5GR212P			1 2
LA37-B5GR221P	2 1			
Тип контакта(ов)				

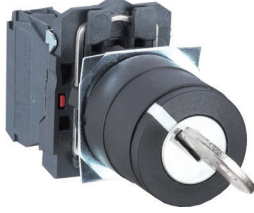
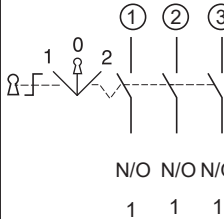
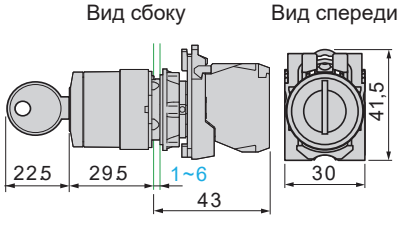
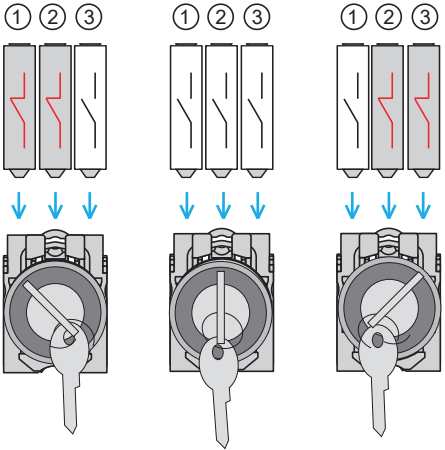
Название	Тип	Тип контакта(ов)	Габаритные размеры(мм)
<p>1 0 2</p> <p>Переключатель с ключом на 3 положения, ключ извлекается в 0 положении</p> 	<p>P - означает степень защиты кнопки (IP66)</p> <p>3 положения, извлечение ключа в 0: G3</p> <p>Серия LA37-B5G320P</p> <p>Тип контакта(ов)</p>	 <p>1 1</p>	<p>Вид сбоку Вид спереди</p>  <p>1-6 (Толщина монтажной панели)</p> <p>Ø 22,5 рекомендуемая</p>
	 <p>Положение 1 Положение 0 Положение 2</p>		

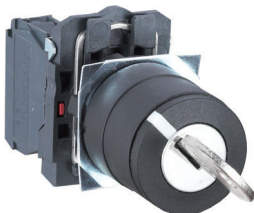
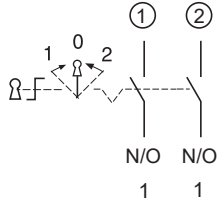
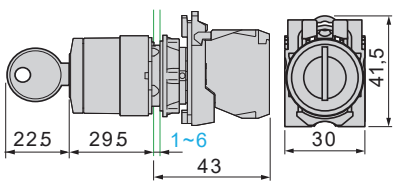
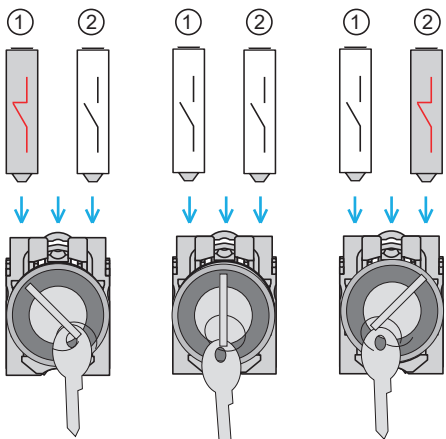

Название	Тип	Тип контакта(ов)	Габаритные размеры(мм)
<p>1 0 2</p> <p>Переключатель с ключом на 3 положения, ключ извлекается в 0 положении</p> 	<p>P - означает степень защиты кнопки (IP66)</p> <p>3 положения, извлечение ключа в 0: G3</p> <p>Серия LA37-B5G3111P</p> <p>Тип контакта(ов)</p>	 <p>1 1 1</p>	<p>Вид сбоку Вид спереди</p>  <p>1-6 (Толщина монтажной панели)</p> <p>Ø 22,5 рекомендуемая</p>
	 <p>Положение 1 Положение 0 Положение 2</p>		

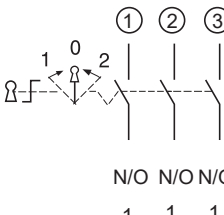
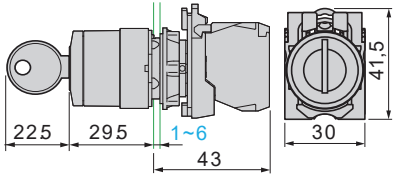
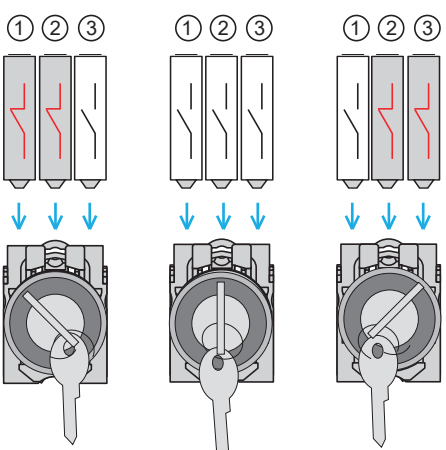
Название	Тип	Тип контакта(ов)	Габаритные размеры(мм)
 <p>Переключатель с ключом на 3 положения, с возвратом, ключ извлекается в 0 положении</p> 	<p>P - означает степень защиты кнопки (IP66)</p> <p>3 положения, извлечение ключа в 0: G5 Серия LA 37 - B 5 G 5 2 0 P</p> <p>Тип контакта(ов)</p>	 <p>N/O N/O 1 1</p>	<p>Вид сбоку Вид спереди</p>  <p>1-6 (Толщина монтажной панели) Ø 22,5 рекомендуемая</p>
	 <p>Положение 1 Положение 0 Положение 2</p>		

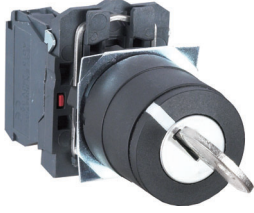
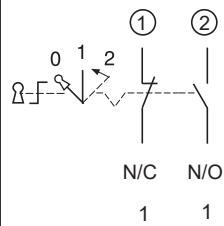
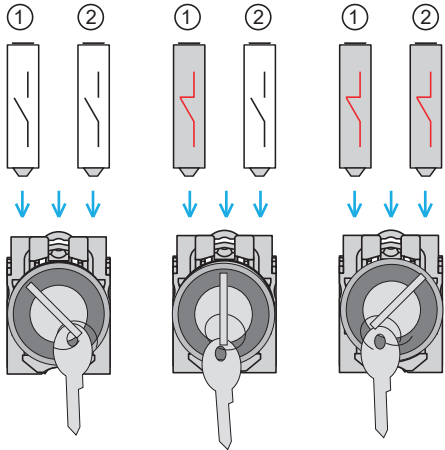
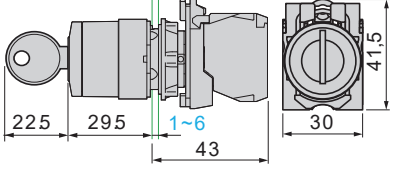
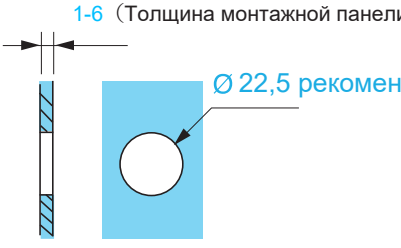

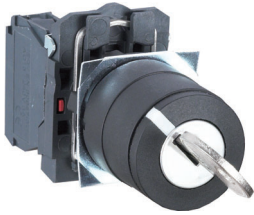
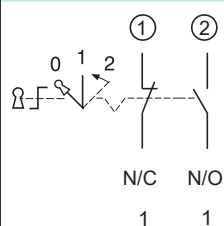
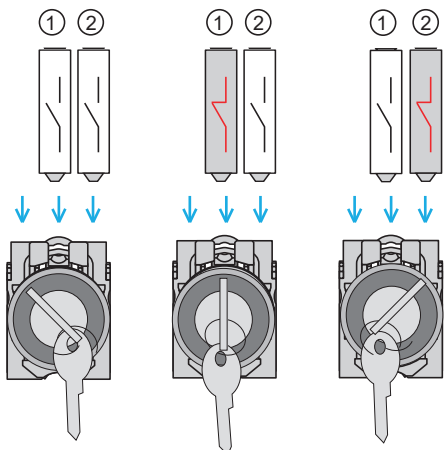
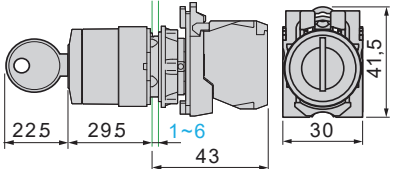
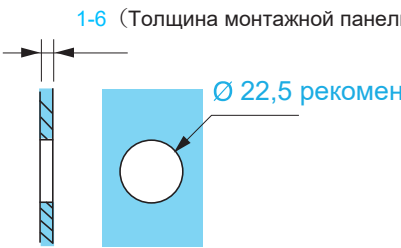
Название	Тип	Тип контакта(ов)	Габаритные размеры(мм)
 <p>Переключатель с ключом на 3 положения, с возвратом, ключ извлекается в 0 положении</p> 	<p>P - означает степень защиты кнопки (IP66)</p> <p>3 положения, извлечение ключа в 0: G5 Серия LA 37 - B 5 G 5 1 1 1 P</p> <p>Тип контакта(ов)</p>	 <p>N/O N/O N/O 1 1 1</p>	<p>Вид сбоку Вид спереди</p>  <p>1-6 (Толщина монтажной панели) Ø 22,5 рекомендуемая</p>
	 <p>Положение 1 Положение 0 Положение 2</p>		

Название	Тип	Тип контакта(ов)	Габаритные размеры(мм)
<p>  Переключатель с ключом на 3 положения, с возвратом справа, ключ извлекается в 0 положении </p> 	<p> P - означает степень защиты кнопки (IP66) </p> <p> 3 положения, извлечение ключа в 0: GL8 </p> <p> Серия LA37-B5GL8201P </p> <p> Тип контакта(ов) </p>	<p>  </p> <p> Тип контакта(ов) 1 1 </p> <p>  </p> <p> Положение 0 Положение 1 Положение 2 </p>	<p> Вид сбоку Вид спереди </p>  <p> 1-6 (Толщина монтажной панели) </p>  <p> Ø 22,5 рекомендуемая </p>

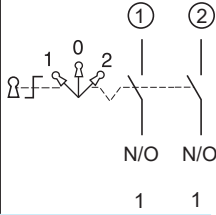
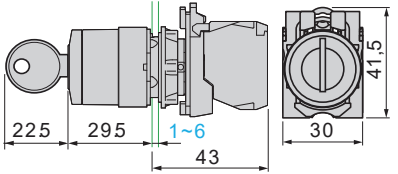
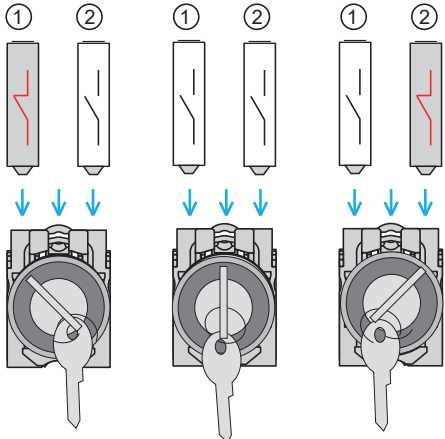
Название	Тип	Тип контакта(ов)	Габаритные размеры(мм)
<p>  Переключатель с ключом на 3 положения, с возвратом справа, ключ извлекается в 0 положении </p> 	<p> P - означает степень защиты кнопки (IP66) </p> <p> 3 положения, извлечение ключа в 0: GL8 </p> <p> Серия LA37-B5GL8021P </p> <p> Тип контакта(ов) </p>	<p>  </p> <p> Тип контакта(ов) 1 1 </p> <p>  </p> <p> Положение 0 Положение 1 Положение 2 </p>	<p> Вид сбоку Вид спереди </p>  <p> 1-6 (Толщина монтажной панели) </p>  <p> Ø 22,5 рекомендуемая </p>

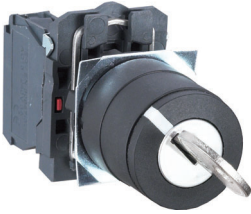
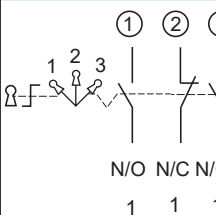
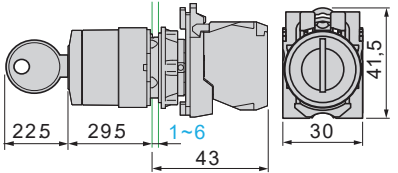
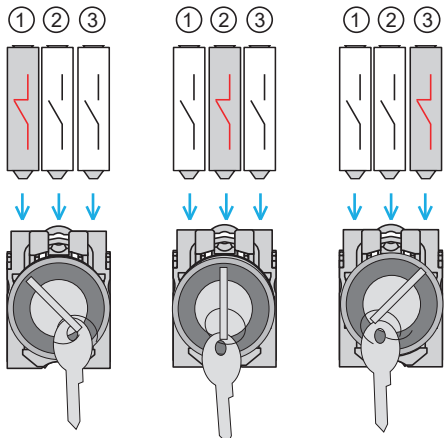

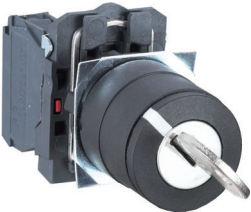
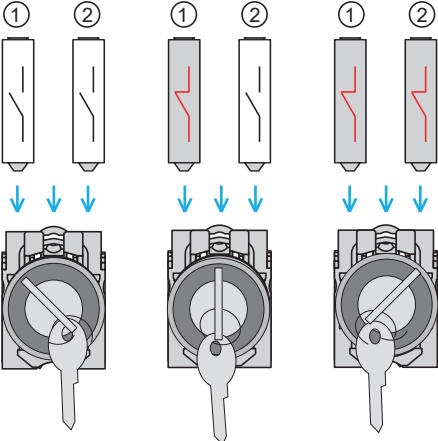
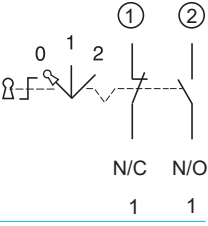
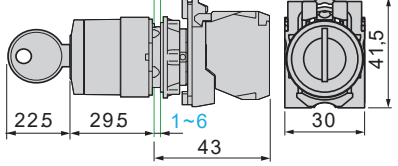



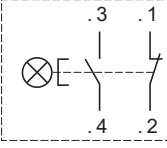
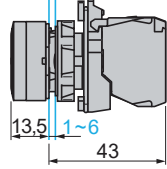
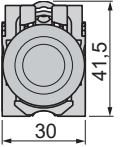
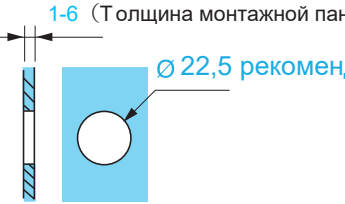



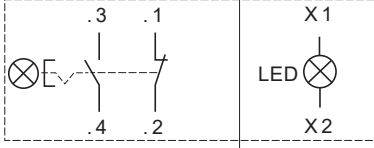
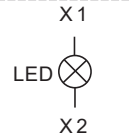





Название	Тип	Тип контакта(ов)	Габаритные размеры(мм)
 <p>Переключатель с ключом на 3 положения, ключ извлекается во всех положениях</p> 	<p>P - означает степень защиты кнопки (IP66)</p> <p>3 положения, извлечение ключа во всех положениях: G03 Серия LA37-B5G0320P</p> <p>Тип контакта(ов)</p>	 <p>1 1</p>	<p>Вид сбоку Вид спереди</p>  <p>1-6 (Толщина монтажной панели)</p> <p>Ø 22,5 рекомендуемая</p>
	 <p>Положение 1 Положение 0 Положение 2</p>		



Название	Тип	Тип контакта(ов)	Габаритные размеры(мм)
 <p>Переключатель с ключом на 3 положения, ключ извлекается во всех положениях</p> 	<p>P - означает степень защиты кнопки (IP66)</p> <p>3 положения, извлечение ключа во всех положениях: G03 Серия LA37-B5G03121P</p> <p>Тип контакта(ов)</p>	 <p>1 1 1</p>	<p>Вид сбоку Вид спереди</p>  <p>1-6 (Толщина монтажной панели)</p> <p>Ø 22,5 рекомендуемая</p>
	 <p>Положение 1 Положение 2 Положение 3</p>		



Название	Тип	Тип контакта(ов)	Габаритные размеры(мм)
<p>  Переключатель с ключом на 3 положения, ключ извлекается в 1 положении </p> 	<p> P - означает степень защиты кнопки (IP66) </p> <p> 3 положения, извлечение ключа в 1 положении: GL3 </p> <p> Серия LA37-B5GL3201P </p> <p> Тип контакта(ов) </p>  <p> Положение 0 Положение 1 Положение 2 </p>	 <p> N/C N/O 1 1 </p>	<p> Вид сбоку Вид спереди </p>  <p> 1-6 (Толщина монтажной панели) </p>  <p> Ø 22,5 рекомендуемая </p>

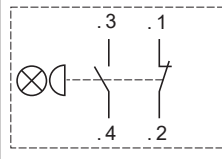
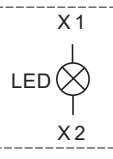
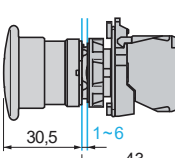
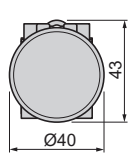

Название	Тип	Тип контакта(ов)	Индикатор	Габаритные размеры(мм)																																													
Плоская кнопка без фиксации с подсветкой 	P - означает степень защиты кнопки (IP66) Тип контакта(ов) Подсветка: W3 Серия LA37-B5W301 ■ ▨ P LA37-B5W310 ■ ▨ P LA37-B5W311 ■ ▨ P LA37-B5W302 ■ ▨ P LA37-B5W320 ■ ▨ P Цвет кнопки: <table border="1" style="display: inline-table; vertical-align: middle;"> <tr><td>●</td><td>G</td></tr> <tr><td>●</td><td>R</td></tr> <tr><td>●</td><td>Y</td></tr> <tr><td>○</td><td>W</td></tr> <tr><td>●</td><td>B</td></tr> </table>	●	G	●	R	●	Y	○	W	●	B	 N/O N/C	X1 LED X2	Вид сбоку  Вид спереди  1-6 (Толщина монтажной панели)  Ø 22,5 рекомендуемая																																			
		●	G																																														
		●	R																																														
		●	Y																																														
		○	W																																														
		●	B																																														
<table border="1"> <thead> <tr> <th colspan="3">Параметры индикатора:</th> </tr> <tr> <th>Ном. напряж.</th> <th>Код</th> <th>Код индикатора с защитой от помех:</th> </tr> </thead> <tbody> <tr> <td>AC/DC12V</td> <td>JD</td> <td>JDK(ниже 7V лампа не загорается)</td> </tr> <tr> <td>AC/DC24V</td> <td>BD</td> <td>BDK(ниже 13V лампа не загорается)</td> </tr> <tr> <td>AC/DC36V</td> <td>CD</td> <td>CDK(ниже 19V лампа не загорается)</td> </tr> <tr> <td>AC/DC48V</td> <td>ED</td> <td>EDK(ниже 25V лампа не загорается)</td> </tr> <tr> <td>AC110V</td> <td>F5</td> <td>F5K(ниже 55V лампа не загорается)</td> </tr> <tr> <td>AC220V</td> <td>M5</td> <td>M5K(ниже 113V лампа не загорается)</td> </tr> <tr> <td>AC380V</td> <td>Q5</td> <td>Q5K(ниже 178V лампа не загорается)</td> </tr> <tr> <td>DC110V</td> <td>FD</td> <td></td> </tr> <tr> <td>DC220V</td> <td>MD</td> <td></td> </tr> </tbody> </table>	Параметры индикатора:			Ном. напряж.	Код	Код индикатора с защитой от помех:	AC/DC12V	JD	JDK(ниже 7V лампа не загорается)	AC/DC24V	BD	BDK(ниже 13V лампа не загорается)	AC/DC36V	CD	CDK(ниже 19V лампа не загорается)	AC/DC48V	ED	EDK(ниже 25V лампа не загорается)	AC110V	F5	F5K(ниже 55V лампа не загорается)	AC220V	M5	M5K(ниже 113V лампа не загорается)	AC380V	Q5	Q5K(ниже 178V лампа не загорается)	DC110V	FD		DC220V	MD		<table border="1"> <tr> <td>-</td> <td>1</td> <td>1</td> </tr> <tr> <td>1</td> <td>-</td> <td>1</td> </tr> <tr> <td>1</td> <td>1</td> <td>1</td> </tr> <tr> <td>-</td> <td>2</td> <td>1</td> </tr> <tr> <td>2</td> <td>-</td> <td>1</td> </tr> </table>	-	1	1	1	-	1	1	1	1	-	2	1	2	-	1
Параметры индикатора:																																																	
Ном. напряж.	Код	Код индикатора с защитой от помех:																																															
AC/DC12V	JD	JDK(ниже 7V лампа не загорается)																																															
AC/DC24V	BD	BDK(ниже 13V лампа не загорается)																																															
AC/DC36V	CD	CDK(ниже 19V лампа не загорается)																																															
AC/DC48V	ED	EDK(ниже 25V лампа не загорается)																																															
AC110V	F5	F5K(ниже 55V лампа не загорается)																																															
AC220V	M5	M5K(ниже 113V лампа не загорается)																																															
AC380V	Q5	Q5K(ниже 178V лампа не загорается)																																															
DC110V	FD																																																
DC220V	MD																																																
-	1	1																																															
1	-	1																																															
1	1	1																																															
-	2	1																																															
2	-	1																																															

LA37-B5

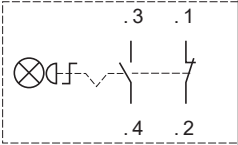
Название	Тип	Тип контакта(ов)	Индикатор	Габаритные размеры(мм)																												
Плоская кнопка с фиксацией, с подсветкой 	P - означает степень защиты кнопки (IP66) Тип контакта(ов) Фиксация : НЗ Серия	 N/O N/C		Вид сбоку Вид спереди 																												
					LA37-B5H301   P	- 1	1																									
					LA37-B5H310   P	1 -	1																									
					LA37-B5H311   P	1 1	1																									
					LA37-B5H302   P	- 2	1																									
					LA37-B5H320   P	2 -	1																									
Цвет кнопки: <ul style="list-style-type: none">  G  R  Y  W  B 	Параметры индикатора: <table border="1"> <thead> <tr> <th>Ном. напряж.</th> <th>Код</th> <th>Код индикатора с защитой от помех:</th> </tr> </thead> <tbody> <tr> <td>AC/DC12V</td> <td>JD</td> <td>JDK(ниже 7V лампа не загорается)</td> </tr> <tr> <td>AC/DC24V</td> <td>BD</td> <td>BDK(ниже 13V лампа не загорается)</td> </tr> <tr> <td>AC/DC36V</td> <td>CD</td> <td>CDK(ниже 19V лампа не загорается)</td> </tr> <tr> <td>AC/DC48V</td> <td>ED</td> <td>EDK(ниже 25V лампа не загорается)</td> </tr> <tr> <td>AC110V</td> <td>F5</td> <td>F5K(ниже 55V лампа не загорается)</td> </tr> <tr> <td>AC220V</td> <td>M5</td> <td>M5K(ниже 113V лампа не загорается)</td> </tr> <tr> <td>AC380V</td> <td>Q5</td> <td>Q5K(ниже 178V лампа не загорается)</td> </tr> <tr> <td>DC110V</td> <td>FD</td> <td></td> </tr> <tr> <td>DC220V</td> <td>MD</td> <td></td> </tr> </tbody> </table>	Ном. напряж.	Код	Код индикатора с защитой от помех:	AC/DC12V	JD	JDK(ниже 7V лампа не загорается)	AC/DC24V	BD	BDK(ниже 13V лампа не загорается)	AC/DC36V	CD	CDK(ниже 19V лампа не загорается)	AC/DC48V	ED	EDK(ниже 25V лампа не загорается)	AC110V	F5	F5K(ниже 55V лампа не загорается)	AC220V	M5	M5K(ниже 113V лампа не загорается)	AC380V	Q5	Q5K(ниже 178V лампа не загорается)	DC110V	FD		DC220V	MD		
Ном. напряж.	Код	Код индикатора с защитой от помех:																														
AC/DC12V	JD	JDK(ниже 7V лампа не загорается)																														
AC/DC24V	BD	BDK(ниже 13V лампа не загорается)																														
AC/DC36V	CD	CDK(ниже 19V лампа не загорается)																														
AC/DC48V	ED	EDK(ниже 25V лампа не загорается)																														
AC110V	F5	F5K(ниже 55V лампа не загорается)																														
AC220V	M5	M5K(ниже 113V лампа не загорается)																														
AC380V	Q5	Q5K(ниже 178V лампа не загорается)																														
DC110V	FD																															
DC220V	MD																															

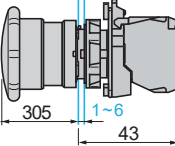
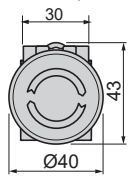
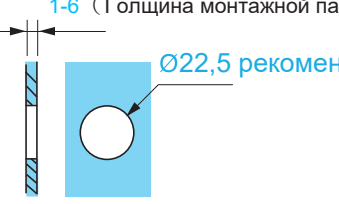
Название	Тип	Тип контакта(ов)	Индикатор	Габаритные размеры(мм)																												
<p>Грибовидная кнопка с подсветкой</p> 	<p>P - означает степень защиты кнопки (IP66)</p> <p>Грибовидная головка с подсветкой: CW</p> <p>Серия</p>			<p>Вид сбоку</p>  <p>Вид спереди</p> 																												
	<p>LA37-B5CW01 ■ ▨ P</p>				N/O N/C	1																										
	<p>LA37-B5CW10 ■ ▨ P</p>				1 -	1																										
	<p>LA37-B5CW11 ■ ▨ P</p>				1 1	1																										
	<p>LA37-B5CW02 ■ ▨ P</p>				- 2	1																										
	<p>LA37-B5CW20 ■ ▨ P</p>				2 -	1																										
	<p>Тип контакта(ов)</p> <p>Цвет кнопки:</p> <ul style="list-style-type: none"> ● G ● R ● Y ○ W ● B 				<p>↑ ↑</p>	<p>↑ ↑</p>	<p>↑ ↑</p>																									
<p>Параметры индикатора:</p> <table border="1"> <thead> <tr> <th>Ном. напряж.</th> <th>Код</th> <th>Код индикатора с защитой от помех:</th> </tr> </thead> <tbody> <tr> <td>AC/DC12V</td> <td>JD</td> <td>JDK(ниже 7V лампа не загорается)</td> </tr> <tr> <td>AC/DC24V</td> <td>BD</td> <td>BDK(ниже 13V лампа не загорается)</td> </tr> <tr> <td>AC/DC36V</td> <td>CD</td> <td>CDK(ниже 19V лампа не загорается)</td> </tr> <tr> <td>AC/DC48V</td> <td>ED</td> <td>EDK(ниже 25V лампа не загорается)</td> </tr> <tr> <td>AC110V</td> <td>F5</td> <td>F5K(ниже 55V лампа не загорается)</td> </tr> <tr> <td>AC220V</td> <td>M5</td> <td>M5K(ниже 113V лампа не загорается)</td> </tr> <tr> <td>AC380V</td> <td>Q5</td> <td>Q5K(ниже 178V лампа не загорается)</td> </tr> <tr> <td>DC110V</td> <td>FD</td> <td></td> </tr> <tr> <td>DC220V</td> <td>MD</td> <td></td> </tr> </tbody> </table>		Ном. напряж.	Код	Код индикатора с защитой от помех:	AC/DC12V	JD	JDK(ниже 7V лампа не загорается)	AC/DC24V	BD	BDK(ниже 13V лампа не загорается)	AC/DC36V	CD	CDK(ниже 19V лампа не загорается)	AC/DC48V	ED	EDK(ниже 25V лампа не загорается)	AC110V	F5	F5K(ниже 55V лампа не загорается)	AC220V	M5	M5K(ниже 113V лампа не загорается)	AC380V	Q5	Q5K(ниже 178V лампа не загорается)	DC110V	FD		DC220V	MD		<p>1-6 (Толщина монтажной панели)</p>  <p>Ø22,5 рекомендуемая</p>
Ном. напряж.	Код	Код индикатора с защитой от помех:																														
AC/DC12V	JD	JDK(ниже 7V лампа не загорается)																														
AC/DC24V	BD	BDK(ниже 13V лампа не загорается)																														
AC/DC36V	CD	CDK(ниже 19V лампа не загорается)																														
AC/DC48V	ED	EDK(ниже 25V лампа не загорается)																														
AC110V	F5	F5K(ниже 55V лампа не загорается)																														
AC220V	M5	M5K(ниже 113V лампа не загорается)																														
AC380V	Q5	Q5K(ниже 178V лампа не загорается)																														
DC110V	FD																															
DC220V	MD																															

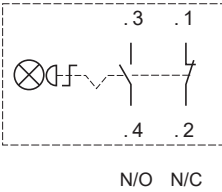

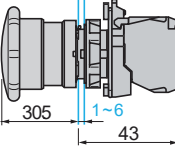
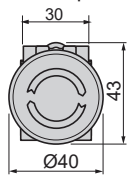

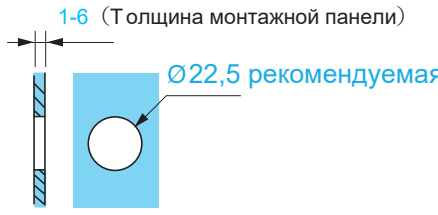

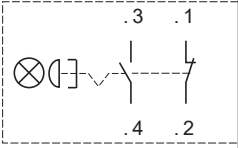
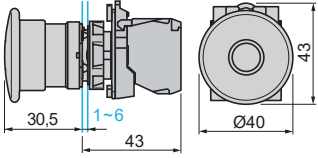

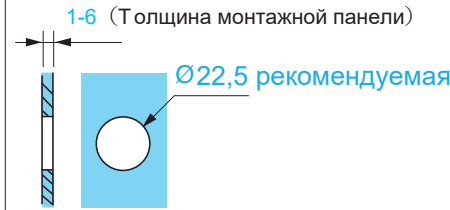
Название	Тип	Тип контакта(ов)	Индикатор	Габаритные размеры(мм)																											
<p>Кнопка аварийной остановки с подсветкой</p> 	<p>P - означает степень защиты кнопки (IP66)</p> <p>Грибовидная головка с подсветкой: SW</p> <p>Серия</p>		<p>X1</p>  <p>X2</p>	<p>Вид сбоку</p> 																											
	<p>LA37-B5SW01 P</p>			<p>N/O N/C</p> <p>- 1</p>	<p>1</p>	<p>Вид спереди</p> 																									
	<p>LA37-B5SW10 P</p>			<p>1 -</p>	<p>1</p>																										
	<p>LA37-B5SW11 P</p>			<p>1 1</p>	<p>1</p>																										
	<p>LA37-B5SW02 P</p>			<p>- 2</p>	<p>1</p>																										
	<p>LA37-B5SW20 P</p>			<p>2 -</p>	<p>1</p>																										
<p>Тип контакта(ов)</p> <p>↑</p> <p>Параметры индикатора:</p> <table border="1"> <thead> <tr> <th>Ном. напряж.</th> <th>Код</th> <th>Код индикатора с защитой от помех:</th> </tr> </thead> <tbody> <tr> <td>AC/DC12V</td> <td>JD</td> <td>JDK(ниже 7V лампа не загорается)</td> </tr> <tr> <td>AC/DC24V</td> <td>BD</td> <td>BDK(ниже 13V лампа не загорается)</td> </tr> <tr> <td>AC/DC36V</td> <td>CD</td> <td>CDK(ниже 19V лампа не загорается)</td> </tr> <tr> <td>AC/DC48V</td> <td>ED</td> <td>EDK(ниже 25V лампа не загорается)</td> </tr> <tr> <td>AC110V</td> <td>F5</td> <td>F5K(ниже 55V лампа не загорается)</td> </tr> <tr> <td>AC220V</td> <td>M5</td> <td>M5K(ниже 113V лампа не загорается)</td> </tr> <tr> <td>AC380V</td> <td>Q5</td> <td>Q5K(ниже 178V лампа не загорается)</td> </tr> <tr> <td>DC110V</td> <td>FD</td> <td></td> </tr> <tr> <td>DC220V</td> <td>MD</td> <td></td> </tr> </tbody> </table>	Ном. напряж.	Код	Код индикатора с защитой от помех:	AC/DC12V	JD	JDK(ниже 7V лампа не загорается)	AC/DC24V	BD	BDK(ниже 13V лампа не загорается)	AC/DC36V	CD	CDK(ниже 19V лампа не загорается)	AC/DC48V	ED	EDK(ниже 25V лампа не загорается)	AC110V	F5	F5K(ниже 55V лампа не загорается)	AC220V	M5	M5K(ниже 113V лампа не загорается)	AC380V	Q5	Q5K(ниже 178V лампа не загорается)	DC110V	FD		DC220V	MD		<p>1-6 (Толщина монтажной панели)</p>  <p>Ø22,5 рекомендуемая</p>
Ном. напряж.	Код	Код индикатора с защитой от помех:																													
AC/DC12V	JD	JDK(ниже 7V лампа не загорается)																													
AC/DC24V	BD	BDK(ниже 13V лампа не загорается)																													
AC/DC36V	CD	CDK(ниже 19V лампа не загорается)																													
AC/DC48V	ED	EDK(ниже 25V лампа не загорается)																													
AC110V	F5	F5K(ниже 55V лампа не загорается)																													
AC220V	M5	M5K(ниже 113V лампа не загорается)																													
AC380V	Q5	Q5K(ниже 178V лампа не загорается)																													
DC110V	FD																														
DC220V	MD																														

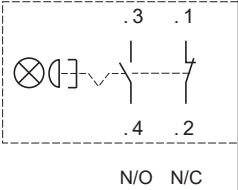

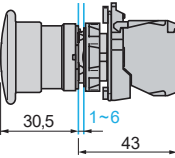
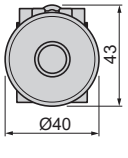



Название	Тип	Тип контакта(ов)	Индикатор	Габаритные размеры(мм)																														
<p>Кнопка аварийной остановки с подсветкой, с желтым основанием</p> 	<p>P - означает степень защиты кнопки (IP66)</p> <p>Грибовидная кнопка с подсветкой: SW</p> <p>Желтое основание: Y</p> <p>Серия</p>		<p>X 1</p>  <p>X 2</p>	<p>Вид сбоку</p> 																														
	<p>↑</p> <p>Тип контакта(ов)</p> <p>Параметры индикатора:</p> <table border="1"> <thead> <tr> <th>Ном. напряж.</th> <th>Код</th> <th>Код индикатора с защитой от помех:</th> </tr> </thead> <tbody> <tr> <td>AC/DC12V</td> <td>JD</td> <td>JDK(ниже 7V лампа не загорается)</td> </tr> <tr> <td>AC/DC24V</td> <td>BD</td> <td>BDK(ниже 13V лампа не загорается)</td> </tr> <tr> <td>AC/DC36V</td> <td>CD</td> <td>CDK(ниже 19V лампа не загорается)</td> </tr> <tr> <td>AC/DC48V</td> <td>ED</td> <td>EDK(ниже 25V лампа не загорается)</td> </tr> <tr> <td>AC110V</td> <td>F5</td> <td>F5K(ниже 55V лампа не загорается)</td> </tr> <tr> <td>AC220V</td> <td>M5</td> <td>M5K(ниже 113V лампа не загорается)</td> </tr> <tr> <td>AC380V</td> <td>Q5</td> <td>Q5K(ниже 178V лампа не загорается)</td> </tr> <tr> <td>DC110V</td> <td>FD</td> <td></td> </tr> <tr> <td>DC220V</td> <td>MD</td> <td></td> </tr> </tbody> </table>			Ном. напряж.	Код	Код индикатора с защитой от помех:	AC/DC12V	JD	JDK(ниже 7V лампа не загорается)	AC/DC24V	BD	BDK(ниже 13V лампа не загорается)	AC/DC36V	CD	CDK(ниже 19V лампа не загорается)	AC/DC48V	ED	EDK(ниже 25V лампа не загорается)	AC110V	F5	F5K(ниже 55V лампа не загорается)	AC220V	M5	M5K(ниже 113V лампа не загорается)	AC380V	Q5	Q5K(ниже 178V лампа не загорается)	DC110V	FD		DC220V	MD		<p>Вид спереди</p> 
	Ном. напряж.			Код	Код индикатора с защитой от помех:																													
	AC/DC12V			JD	JDK(ниже 7V лампа не загорается)																													
	AC/DC24V			BD	BDK(ниже 13V лампа не загорается)																													
	AC/DC36V			CD	CDK(ниже 19V лампа не загорается)																													
AC/DC48V	ED	EDK(ниже 25V лампа не загорается)																																
AC110V	F5	F5K(ниже 55V лампа не загорается)																																
AC220V	M5	M5K(ниже 113V лампа не загорается)																																
AC380V	Q5	Q5K(ниже 178V лампа не загорается)																																
DC110V	FD																																	
DC220V	MD																																	
<p>LA37-B5YSW01 P</p>	<p>— 1</p>	<p>1</p>																																
<p>LA37-B5YSW10 P</p>	<p>1 —</p>	<p>1</p>																																
<p>LA37-B5YSW11 P</p>	<p>1 1</p>	<p>1</p>																																
<p>LA37-B5YSW02 P</p>	<p>— 2</p>	<p>1</p>																																
<p>LA37-B5YSW20 P</p>	<p>2 —</p>	<p>1</p>																																

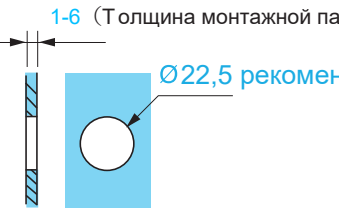







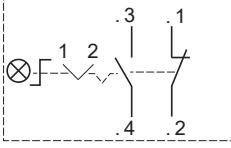
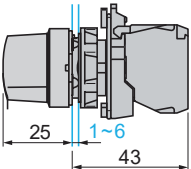
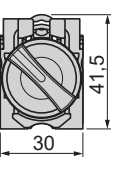
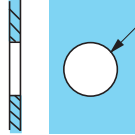



Название	Тип	Тип контакта(ов)	Индикатор	Габаритные размеры(мм)
Кнопка аварийной остановки "тяги-толкай", с подсветкой 	P - означает степень защиты кнопки (IP66) Механизм "тяги-толкай", с подсветкой:TW Серия		X1 LED X2	Вид сбоку Вид спереди 
	LA37-B5TW01 ☒ P	N/O N/C - 1	1	
	LA37-B5TW10 ☒ P	1 -	1	
	LA37-B5TW11 ☒ P	1 1	1	
	LA37-B5TW02 ☒ P	- 2	1	
	LA37-B5TW20 ☒ P	2 -	1	
Тип контакта(ов) ↑ Параметры индикатора:				
Ном. напряж.	Код	Код индикатора с защитой от помех:		
AC/DC12V	JD	JDK(ниже 7V лампа не загорается)		
AC/DC24V	BD	BDK(ниже 13V лампа не загорается)		
AC/DC36V	CD	CDK(ниже 19V лампа не загорается)		
AC/DC48V	ED	EDK(ниже 25V лампа не загорается)		
AC110V	F5	F5K(ниже 55V лампа не загорается)		
AC220V	M5	M5K(ниже 113V лампа не загорается)		
AC380V	Q5	Q5K(ниже 178V лампа не загорается)		
DC110V	FD			
DC220V	MD			



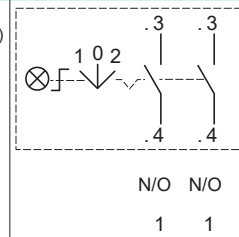
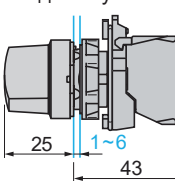
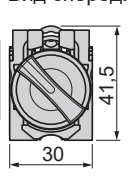

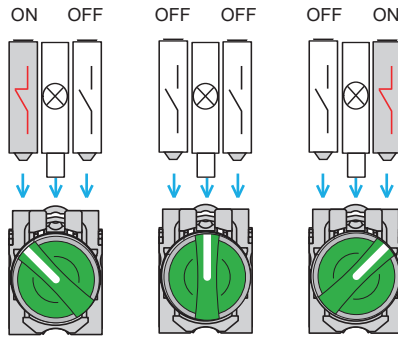



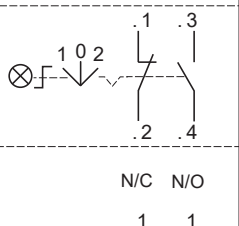
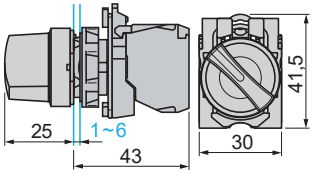
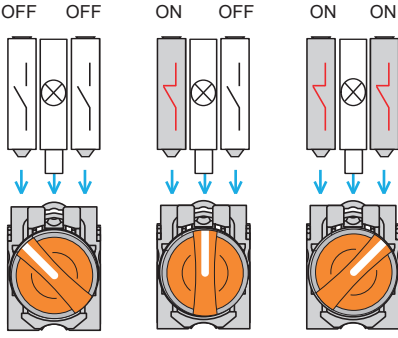

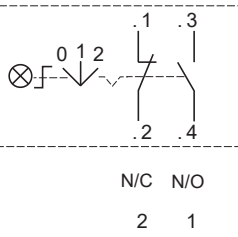
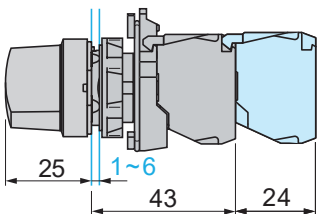
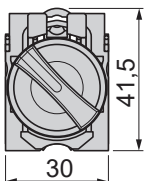
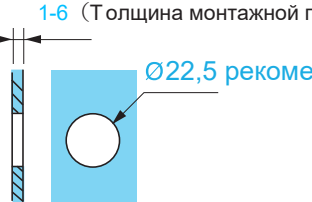
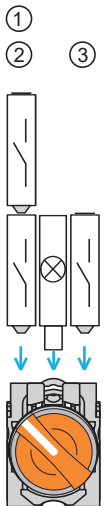
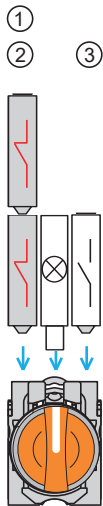
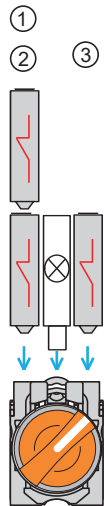

Название	Тип	Тип контакта(ов)	Индикатор	Габаритные размеры(мм)																													
Кнопка аварийной остановки "тяги-толкай", с подсветкой и желтым основанием 	P - означает степень защиты кнопки (IP66) Механизм "тяги-толкай", с подсветкой:TW Желтое основание: Y Серия		X 1  X 2 	Вид сбоку  Вид спереди 																													
	LA37-B5YTW01  P	- 1	1																														
	LA37-B5YTW10  P	1 -	1																														
	LA37-B5YTW11  P	1 1	1																														
	LA37-B5YTW02  P	- 2	1																														
	LA37-B5YTW20  P	2 -	1																														
Тип контакта(ов) ↑ Параметры индикатора:	<table border="1"> <thead> <tr> <th>Ном. напряж.</th> <th>Код</th> <th>Код индикатора с защитой от помех:</th> </tr> </thead> <tbody> <tr> <td>AC/DC12V</td> <td>JD</td> <td>JDK(ниже 7V лампа не загорается)</td> </tr> <tr> <td>AC/DC24V</td> <td>BD</td> <td>BDK(ниже 13V лампа не загорается)</td> </tr> <tr> <td>AC/DC36V</td> <td>CD</td> <td>CDK(ниже 19V лампа не загорается)</td> </tr> <tr> <td>AC/DC48V</td> <td>ED</td> <td>EDK(ниже 25V лампа не загорается)</td> </tr> <tr> <td>AC110V</td> <td>F5</td> <td>F5K(ниже 55V лампа не загорается)</td> </tr> <tr> <td>AC220V</td> <td>M5</td> <td>M5K(ниже 113V лампа не загорается)</td> </tr> <tr> <td>AC380V</td> <td>Q5</td> <td>Q5K(ниже 178V лампа не загорается)</td> </tr> <tr> <td>DC110V</td> <td>FD</td> <td></td> </tr> <tr> <td>DC220V</td> <td>MD</td> <td></td> </tr> </tbody> </table>	Ном. напряж.	Код	Код индикатора с защитой от помех:	AC/DC12V	JD	JDK(ниже 7V лампа не загорается)	AC/DC24V	BD	BDK(ниже 13V лампа не загорается)	AC/DC36V	CD	CDK(ниже 19V лампа не загорается)	AC/DC48V	ED	EDK(ниже 25V лампа не загорается)	AC110V	F5	F5K(ниже 55V лампа не загорается)	AC220V	M5	M5K(ниже 113V лампа не загорается)	AC380V	Q5	Q5K(ниже 178V лампа не загорается)	DC110V	FD		DC220V	MD			
Ном. напряж.	Код	Код индикатора с защитой от помех:																															
AC/DC12V	JD	JDK(ниже 7V лампа не загорается)																															
AC/DC24V	BD	BDK(ниже 13V лампа не загорается)																															
AC/DC36V	CD	CDK(ниже 19V лампа не загорается)																															
AC/DC48V	ED	EDK(ниже 25V лампа не загорается)																															
AC110V	F5	F5K(ниже 55V лампа не загорается)																															
AC220V	M5	M5K(ниже 113V лампа не загорается)																															
AC380V	Q5	Q5K(ниже 178V лампа не загорается)																															
DC110V	FD																																
DC220V	MD																																
			1-6 (Толщина монтажной панели) 																														









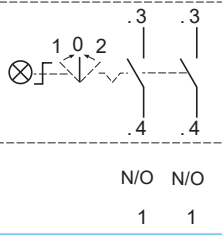
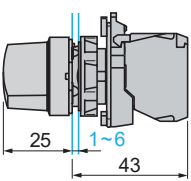
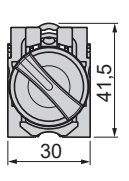
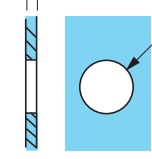
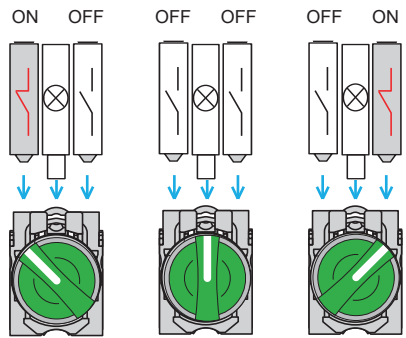



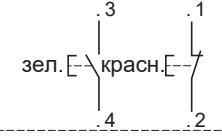

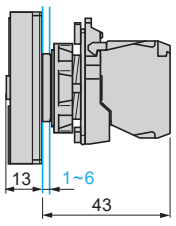
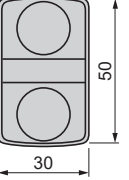





Название	Тип	Тип контакта(ов)	Индикатор	Габаритные размеры(мм)																																													
<p>1 2</p> <p>Переключатель на 2 положения с подсветкой</p> 	<p>P - означает степень защиты кнопки (IP66)</p> <p>Тип контакта(ов)</p> <p>2 положения с подсветкой: K2</p> <p>Серия</p> <p>Цвет кнопки:</p> <ul style="list-style-type: none">  G  R  Y  W  B <p>Параметры индикатора:</p> <table border="1" data-bbox="550 772 1101 1153"> <thead> <tr> <th>Ном. напряж.</th> <th>Код</th> <th>Код индикатора с защитой от помех:</th> </tr> </thead> <tbody> <tr> <td>AC/DC12V</td> <td>JD</td> <td>JDK(ниже 7V лампа не загорается)</td> </tr> <tr> <td>AC/DC24V</td> <td>BD</td> <td>BDK(ниже 13V лампа не загорается)</td> </tr> <tr> <td>AC/DC36V</td> <td>CD</td> <td>CDK(ниже 19V лампа не загорается)</td> </tr> <tr> <td>AC/DC48V</td> <td>ED</td> <td>EDK(ниже 25V лампа не загорается)</td> </tr> <tr> <td>AC110V</td> <td>F5</td> <td>F5K(ниже 55V лампа не загорается)</td> </tr> <tr> <td>AC220V</td> <td>M5</td> <td>M5K(ниже 113V лампа не загорается)</td> </tr> <tr> <td>AC380V</td> <td>Q5</td> <td>Q5K(ниже 178V лампа не загорается)</td> </tr> <tr> <td>DC110V</td> <td>FD</td> <td></td> </tr> <tr> <td>DC220V</td> <td>MD</td> <td></td> </tr> </tbody> </table>	Ном. напряж.	Код	Код индикатора с защитой от помех:	AC/DC12V	JD	JDK(ниже 7V лампа не загорается)	AC/DC24V	BD	BDK(ниже 13V лампа не загорается)	AC/DC36V	CD	CDK(ниже 19V лампа не загорается)	AC/DC48V	ED	EDK(ниже 25V лампа не загорается)	AC110V	F5	F5K(ниже 55V лампа не загорается)	AC220V	M5	M5K(ниже 113V лампа не загорается)	AC380V	Q5	Q5K(ниже 178V лампа не загорается)	DC110V	FD		DC220V	MD		 <table border="1" data-bbox="837 481 1101 649"> <thead> <tr> <th></th> <th>N/O</th> <th>N/C</th> <th></th> </tr> </thead> <tbody> <tr> <td>LA37-B5K210</td> <td>1</td> <td>-</td> <td>1</td> </tr> <tr> <td>LA37-B5K211</td> <td>1</td> <td>1</td> <td>1</td> </tr> <tr> <td>LA37-B5K220</td> <td>2</td> <td>-</td> <td>1</td> </tr> </tbody> </table>		N/O	N/C		LA37-B5K210	1	-	1	LA37-B5K211	1	1	1	LA37-B5K220	2	-	1	<p>Вид сбоку</p>  <p>Вид спереди</p>  <p>1-6 (Толщина монтажной панели)</p>  <p>Ø22,5 рекомендуемая</p>
Ном. напряж.	Код	Код индикатора с защитой от помех:																																															
AC/DC12V	JD	JDK(ниже 7V лампа не загорается)																																															
AC/DC24V	BD	BDK(ниже 13V лампа не загорается)																																															
AC/DC36V	CD	CDK(ниже 19V лампа не загорается)																																															
AC/DC48V	ED	EDK(ниже 25V лампа не загорается)																																															
AC110V	F5	F5K(ниже 55V лампа не загорается)																																															
AC220V	M5	M5K(ниже 113V лампа не загорается)																																															
AC380V	Q5	Q5K(ниже 178V лампа не загорается)																																															
DC110V	FD																																																
DC220V	MD																																																
	N/O	N/C																																															
LA37-B5K210	1	-	1																																														
LA37-B5K211	1	1	1																																														
LA37-B5K220	2	-	1																																														

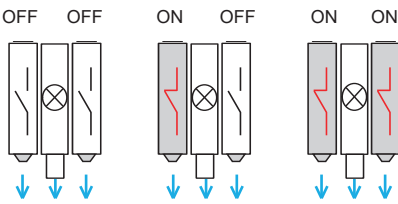

Название	Тип	Тип контакта(ов)	Индикатор	Габаритные размеры(мм)																													
<p>1 0 2</p> <p>Переклю­чат­ель на 3 по­ло­же­ния с под­свет­кой</p> 	<p>P - означает степень защиты кнопки (IP66)</p> <p>Тип контакта(ов) 3 положения с подсветкой: К3</p> <p>Серия LA37-B5K320</p> <p>Цвет кнопки:</p> <ul style="list-style-type: none">  G  R  Y  W  B 	 <p>N/O N/O 1 1</p>	<p>X1 LED X2</p> <p>1</p>	<p>Вид сбоку</p>  <p>Вид спереди</p> 																													
	<p>Параметры индикатора:</p> <table border="1"> <thead> <tr> <th>Ном. напряж.</th> <th>Код</th> <th>Код индикатора с защитой от помех:</th> </tr> </thead> <tbody> <tr> <td>AC/DC12V</td> <td>JD</td> <td>JDK(ниже 7V лампа не загорается)</td> </tr> <tr> <td>AC/DC24V</td> <td>BD</td> <td>BDK(ниже 13V лампа не загорается)</td> </tr> <tr> <td>AC/DC36V</td> <td>CD</td> <td>CDK(ниже 19V лампа не загорается)</td> </tr> <tr> <td>AC/DC48V</td> <td>ED</td> <td>EDK(ниже 25V лампа не загорается)</td> </tr> <tr> <td>AC110V</td> <td>F5</td> <td>F5K(ниже 55V лампа не загорается)</td> </tr> <tr> <td>AC220V</td> <td>M5</td> <td>M5K(ниже 113V лампа не загорается)</td> </tr> <tr> <td>AC380V</td> <td>Q5</td> <td>Q5K(ниже 178V лампа не загорается)</td> </tr> <tr> <td>DC110V</td> <td>FD</td> <td></td> </tr> <tr> <td>DC220V</td> <td>MD</td> <td></td> </tr> </tbody> </table>	Ном. напряж.	Код	Код индикатора с защитой от помех:	AC/DC12V	JD	JDK(ниже 7V лампа не загорается)	AC/DC24V	BD	BDK(ниже 13V лампа не загорается)	AC/DC36V	CD	CDK(ниже 19V лампа не загорается)	AC/DC48V	ED	EDK(ниже 25V лампа не загорается)	AC110V	F5	F5K(ниже 55V лампа не загорается)	AC220V	M5	M5K(ниже 113V лампа не загорается)	AC380V	Q5	Q5K(ниже 178V лампа не загорается)	DC110V	FD		DC220V	MD			<p>1-6 (Толщина монтажной панели)</p>  <p>Ø22,5 рекомендуемая</p>
Ном. напряж.	Код	Код индикатора с защитой от помех:																															
AC/DC12V	JD	JDK(ниже 7V лампа не загорается)																															
AC/DC24V	BD	BDK(ниже 13V лампа не загорается)																															
AC/DC36V	CD	CDK(ниже 19V лампа не загорается)																															
AC/DC48V	ED	EDK(ниже 25V лампа не загорается)																															
AC110V	F5	F5K(ниже 55V лампа не загорается)																															
AC220V	M5	M5K(ниже 113V лампа не загорается)																															
AC380V	Q5	Q5K(ниже 178V лампа не загорается)																															
DC110V	FD																																
DC220V	MD																																
		<p>ON OFF OFF OFF OFF ON</p> 																															







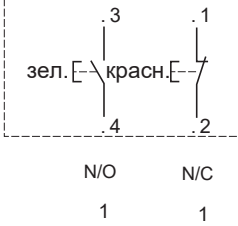
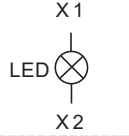
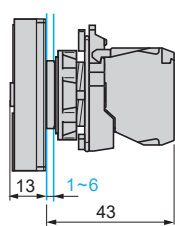
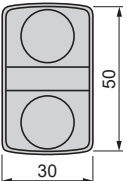





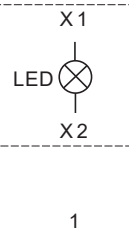
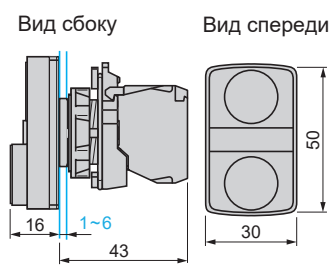



Название	Тип	Тип контакта(ов)	Индикатор	Габаритные размеры(мм)																													
<p>1 0 2</p> <p>Переклю­чател­ь на 3 положения с подсветкой</p> 	<p>P - означает степень защиты кнопки (IP66)</p> <p>3 положения с подсветкой: K3</p> <p>Серия</p> <p>LA37-B5K3201 ■ ▨ P</p> <p>Цвет кнопки: ● G ● R ● Y ● W ● B</p>	 <p>N/C N/O</p> <p>1 1</p>	<p>X1</p> <p>LED</p> <p>X2</p> <p>1</p>	<p>Вид сбоку</p> <p>Вид спереди</p>  <p>1-6 (Толщина монтажной панели)</p> <p>Ø22,5 рекомендуемая</p>																													
	<p>Параметры индикатора:</p> <table border="1"> <thead> <tr> <th>Ном. напряж.</th> <th>Код</th> <th>Код индикатора с защитой от помех:</th> </tr> </thead> <tbody> <tr> <td>AC/DC12V</td> <td>JD</td> <td>JDK(ниже 7V лампа не загорается)</td> </tr> <tr> <td>AC/DC24V</td> <td>BD</td> <td>BDK(ниже 13V лампа не загорается)</td> </tr> <tr> <td>AC/DC36V</td> <td>CD</td> <td>CDK(ниже 19V лампа не загорается)</td> </tr> <tr> <td>AC/DC48V</td> <td>ED</td> <td>EDK(ниже 25V лампа не загорается)</td> </tr> <tr> <td>AC110V</td> <td>F5</td> <td>F5K(ниже 55V лампа не загорается)</td> </tr> <tr> <td>AC220V</td> <td>M5</td> <td>M5K(ниже 113V лампа не загорается)</td> </tr> <tr> <td>AC380V</td> <td>Q5</td> <td>Q5K(ниже 178V лампа не загорается)</td> </tr> <tr> <td>DC110V</td> <td>FD</td> <td></td> </tr> <tr> <td>DC220V</td> <td>MD</td> <td></td> </tr> </tbody> </table>	Ном. напряж.	Код	Код индикатора с защитой от помех:	AC/DC12V	JD	JDK(ниже 7V лампа не загорается)	AC/DC24V	BD	BDK(ниже 13V лампа не загорается)	AC/DC36V	CD	CDK(ниже 19V лампа не загорается)	AC/DC48V	ED	EDK(ниже 25V лампа не загорается)	AC110V	F5	F5K(ниже 55V лампа не загорается)	AC220V	M5	M5K(ниже 113V лампа не загорается)	AC380V	Q5	Q5K(ниже 178V лампа не загорается)	DC110V	FD		DC220V	MD			
Ном. напряж.	Код	Код индикатора с защитой от помех:																															
AC/DC12V	JD	JDK(ниже 7V лампа не загорается)																															
AC/DC24V	BD	BDK(ниже 13V лампа не загорается)																															
AC/DC36V	CD	CDK(ниже 19V лампа не загорается)																															
AC/DC48V	ED	EDK(ниже 25V лампа не загорается)																															
AC110V	F5	F5K(ниже 55V лампа не загорается)																															
AC220V	M5	M5K(ниже 113V лампа не загорается)																															
AC380V	Q5	Q5K(ниже 178V лампа не загорается)																															
DC110V	FD																																
DC220V	MD																																
		<p>OFF OFF ON OFF ON ON</p> 																															





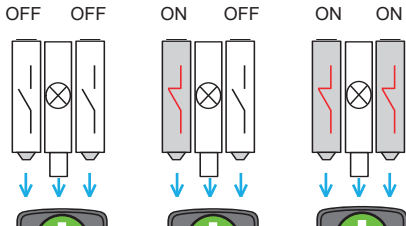



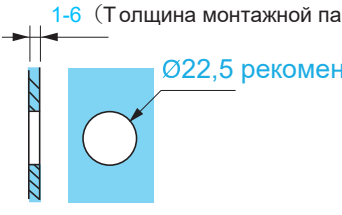

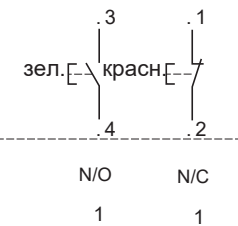
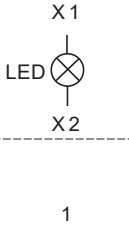
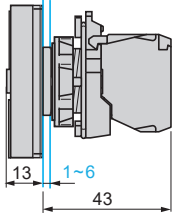
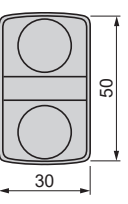
Название	Тип	Тип контакта(ов)	Индикатор	Габаритные размеры(мм)																										
<p>0 1 2</p> <p>Переключатель на 3 положения с подсветкой</p> 	<p>P - означает степень защиты кнопки (IP66)</p> <p>3 положения с подсветкой: К3</p> <p>Серия LA37-B5K3401</p> <p>Цвет кнопки: ● G ● R ● Y ● W ● B</p>	 <p>N/C N/O</p> <p>2 1</p>	<p>X1</p> <p>LED</p> <p>X2</p> <p>1</p>	<p>Вид сбоку</p>  <p>Вид спереди</p>  <p>1-6 (Толщина монтажной панели)</p> 																										
					<p>Тип контакта(ов) P</p> <p>Параметры индикатора:</p> <table border="1"> <thead> <tr> <th>Ном. напряж.</th> <th>Код</th> <th>Код индикатора с защитой от помех:</th> </tr> </thead> <tbody> <tr> <td>AC/DC12V</td> <td>JD</td> <td>JDK(ниже 7V лампа не загорается)</td> </tr> <tr> <td>AC/DC24V</td> <td>BD</td> <td>BDK(ниже 13V лампа не загорается)</td> </tr> <tr> <td>AC/DC36V</td> <td>CD</td> <td>CDK(ниже 19V лампа не загорается)</td> </tr> <tr> <td>AC/DC48V</td> <td>ED</td> <td>EDK(ниже 25V лампа не загорается)</td> </tr> <tr> <td>AC110V</td> <td>F5</td> <td>F5K(ниже 55V лампа не загорается)</td> </tr> <tr> <td>AC220V</td> <td>M5</td> <td>M5K(ниже 113V лампа не загорается)</td> </tr> <tr> <td>AC380V</td> <td>Q5</td> <td>Q5K(ниже 178V лампа не загорается)</td> </tr> <tr> <td>DC110V</td> <td>FD</td> <td></td> </tr> <tr> <td>DC220V</td> <td>MD</td> <td></td> </tr> </tbody> </table>	Ном. напряж.	Код	Код индикатора с защитой от помех:	AC/DC12V	JD	JDK(ниже 7V лампа не загорается)	AC/DC24V	BD	BDK(ниже 13V лампа не загорается)	AC/DC36V	CD	CDK(ниже 19V лампа не загорается)	AC/DC48V	ED	EDK(ниже 25V лампа не загорается)	AC110V	F5	F5K(ниже 55V лампа не загорается)	AC220V	M5	M5K(ниже 113V лампа не загорается)	AC380V	Q5	Q5K(ниже 178V лампа не загорается)	DC110V
Ном. напряж.	Код	Код индикатора с защитой от помех:																												
AC/DC12V	JD	JDK(ниже 7V лампа не загорается)																												
AC/DC24V	BD	BDK(ниже 13V лампа не загорается)																												
AC/DC36V	CD	CDK(ниже 19V лампа не загорается)																												
AC/DC48V	ED	EDK(ниже 25V лампа не загорается)																												
AC110V	F5	F5K(ниже 55V лампа не загорается)																												
AC220V	M5	M5K(ниже 113V лампа не загорается)																												
AC380V	Q5	Q5K(ниже 178V лампа не загорается)																												
DC110V	FD																													
DC220V	MD																													
		<p>① ② ③</p>  <p>Положение 0</p>	<p>① ② ③</p>  <p>Положение 1</p>	<p>① ② ③</p>  <p>Положение 2</p>																										



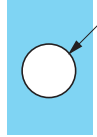







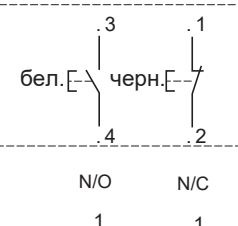
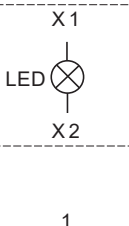
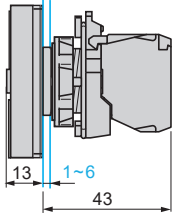
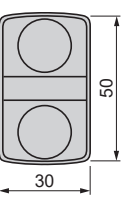









Название	Тип	Тип контакта(ов)	Индикатор	Габаритные размеры(мм)																														
 <p>Переключатель на 3 положения с самовозратом и подсветкой</p> 	<p>P - означает степень защиты кнопки (IP66)</p> <p>3 положения с возвратом и подсветкой: K5</p> <p>Серия</p> <p>LA37-B5K520   P</p> <p>Цвет кнопки:  G  R  Y  W  B</p>	 <p>N/O N/O</p> <p>1 1</p>	<p>X1</p> <p>LED</p> <p>X2</p>	<p>Вид сбоку</p>  <p>Вид спереди</p>  <p>1-6 (Толщина монтажной панели)</p>  <p>Ø22,5 рекомендуемая</p>																														
	<p>Тип контакта(ов)</p> <p>Параметры индикатора:</p> <table border="1"> <thead> <tr> <th>Ном. напряж.</th> <th>Код</th> <th>Код индикатора с защитой от помех:</th> </tr> </thead> <tbody> <tr> <td>AC/DC12V</td> <td>JD</td> <td>JDK(ниже 7V лампа не загорается)</td> </tr> <tr> <td>AC/DC24V</td> <td>BD</td> <td>BDK(ниже 13V лампа не загорается)</td> </tr> <tr> <td>AC/DC36V</td> <td>CD</td> <td>CDK(ниже 19V лампа не загорается)</td> </tr> <tr> <td>AC/DC48V</td> <td>ED</td> <td>EDK(ниже 25V лампа не загорается)</td> </tr> <tr> <td>AC110V</td> <td>F5</td> <td>F5K(ниже 55V лампа не загорается)</td> </tr> <tr> <td>AC220V</td> <td>M5</td> <td>M5K(ниже 113V лампа не загорается)</td> </tr> <tr> <td>AC380V</td> <td>Q5</td> <td>Q5K(ниже 178V лампа не загорается)</td> </tr> <tr> <td>DC110V</td> <td>FD</td> <td></td> </tr> <tr> <td>DC220V</td> <td>MD</td> <td></td> </tr> </tbody> </table>	Ном. напряж.	Код	Код индикатора с защитой от помех:	AC/DC12V	JD	JDK(ниже 7V лампа не загорается)	AC/DC24V	BD	BDK(ниже 13V лампа не загорается)	AC/DC36V	CD	CDK(ниже 19V лампа не загорается)	AC/DC48V	ED	EDK(ниже 25V лампа не загорается)	AC110V	F5	F5K(ниже 55V лампа не загорается)	AC220V	M5	M5K(ниже 113V лампа не загорается)	AC380V	Q5	Q5K(ниже 178V лампа не загорается)	DC110V	FD		DC220V	MD				
Ном. напряж.	Код	Код индикатора с защитой от помех:																																
AC/DC12V	JD	JDK(ниже 7V лампа не загорается)																																
AC/DC24V	BD	BDK(ниже 13V лампа не загорается)																																
AC/DC36V	CD	CDK(ниже 19V лампа не загорается)																																
AC/DC48V	ED	EDK(ниже 25V лампа не загорается)																																
AC110V	F5	F5K(ниже 55V лампа не загорается)																																
AC220V	M5	M5K(ниже 113V лампа не загорается)																																
AC380V	Q5	Q5K(ниже 178V лампа не загорается)																																
DC110V	FD																																	
DC220V	MD																																	
		<p>ON OFF OFF OFF OFF ON</p> 																																

Название	Тип	Тип контакта(ов)	Индикатор	Габаритные размеры(мм)																																							
Двойная кнопка с индикатором  LA 37 - B 5 W 7 1 ...	P - означает степень защиты кнопки (IP66) Параметры индикатора Тип контактора(ов) Серия LA 3 7 - B 5 W 7   P	 N/O N/C 1 1	X 1  LED X 2	Вид сбоку  Вид спереди 																																							
	Цвет кнопки: <table border="0"> <tr><td>W</td><td></td></tr> <tr><td>G</td><td></td></tr> <tr><td>R</td><td></td></tr> <tr><td>Y</td><td></td></tr> <tr><td>B</td><td></td></tr> </table>	W		G		R		Y		B		<table border="1"> <thead> <tr> <th>Ном. напряж.</th> <th>Код</th> <th>Код индикатора с защитой от помех:</th> </tr> </thead> <tbody> <tr><td>AC/DC12V</td><td>JD</td><td>JDK(ниже 7V лампа не загорается)</td></tr> <tr><td>AC/DC24V</td><td>BD</td><td>BDK(ниже 13V лампа не загорается)</td></tr> <tr><td>AC/DC36V</td><td>CD</td><td>CDK(ниже 19V лампа не загорается)</td></tr> <tr><td>AC/DC48V</td><td>ED</td><td>EDK(ниже 25V лампа не загорается)</td></tr> <tr><td>AC110V</td><td>F5</td><td>F5K(ниже 55V лампа не загорается)</td></tr> <tr><td>AC220V</td><td>M5</td><td>M5K(ниже 113V лампа не загорается)</td></tr> <tr><td>AC380V</td><td>Q5</td><td>Q5K(ниже 178V лампа не загорается)</td></tr> <tr><td>DC110V</td><td>FD</td><td></td></tr> <tr><td>DC220V</td><td>MD</td><td></td></tr> </tbody> </table>	Ном. напряж.	Код	Код индикатора с защитой от помех:	AC/DC12V	JD	JDK(ниже 7V лампа не загорается)	AC/DC24V	BD	BDK(ниже 13V лампа не загорается)	AC/DC36V	CD	CDK(ниже 19V лампа не загорается)	AC/DC48V	ED	EDK(ниже 25V лампа не загорается)	AC110V	F5	F5K(ниже 55V лампа не загорается)	AC220V	M5	M5K(ниже 113V лампа не загорается)	AC380V	Q5	Q5K(ниже 178V лампа не загорается)	DC110V	FD		DC220V	MD		 при нажатой красной клавише при нажатой зеленой клавише
W																																											
G																																											
R																																											
Y																																											
B																																											
Ном. напряж.	Код	Код индикатора с защитой от помех:																																									
AC/DC12V	JD	JDK(ниже 7V лампа не загорается)																																									
AC/DC24V	BD	BDK(ниже 13V лампа не загорается)																																									
AC/DC36V	CD	CDK(ниже 19V лампа не загорается)																																									
AC/DC48V	ED	EDK(ниже 25V лампа не загорается)																																									
AC110V	F5	F5K(ниже 55V лампа не загорается)																																									
AC220V	M5	M5K(ниже 113V лампа не загорается)																																									
AC380V	Q5	Q5K(ниже 178V лампа не загорается)																																									
DC110V	FD																																										
DC220V	MD																																										

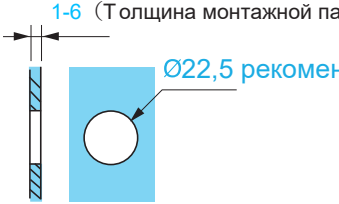







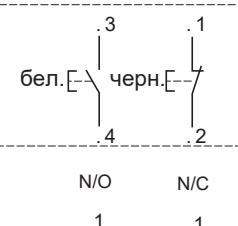
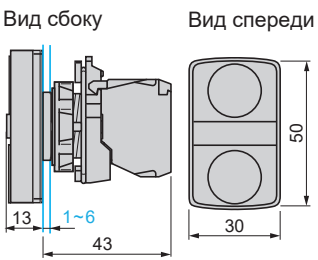
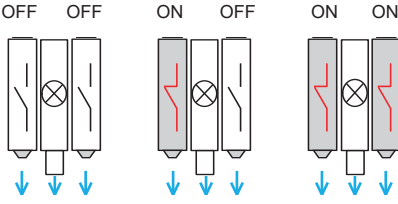

Название	Тип	Тип контакта(ов)	Индикатор	Габаритные размеры(мм)																													
Двойная кнопка с индикатором  LA 37 - B 5 W 7 2 .	P - означает степень защиты кнопки (IP66) Серия LA 37 - B 5 W 7 2 ■ ▨ P			Вид сбоку  Вид спереди 																													
	Цвет кнопки: ↑ ↑ Тип контакта(ов) W Параметры индикатора:	<table border="1"> <thead> <tr> <th>Ном. напряж.</th> <th>Код</th> <th>Код индикатора с защитой от помех</th> </tr> </thead> <tbody> <tr> <td>AC/DC12V</td> <td>JD</td> <td>JDK(ниже 7V лампа не загорается)</td> </tr> <tr> <td>AC/DC24V</td> <td>BD</td> <td>BDK(ниже 13V лампа не загорается)</td> </tr> <tr> <td>AC/DC36V</td> <td>CD</td> <td>CDK(ниже 19V лампа не загорается)</td> </tr> <tr> <td>AC/DC48V</td> <td>ED</td> <td>EDK(ниже 25V лампа не загорается)</td> </tr> <tr> <td>AC110V</td> <td>F5</td> <td>F5K(ниже 55V лампа не загорается)</td> </tr> <tr> <td>AC220V</td> <td>M5</td> <td>M5K(ниже 113V лампа не загорается)</td> </tr> <tr> <td>AC380V</td> <td>Q5</td> <td>Q5K(ниже 178V лампа не загорается)</td> </tr> <tr> <td>DC110V</td> <td>FD</td> <td></td> </tr> <tr> <td>DC220V</td> <td>MD</td> <td></td> </tr> </tbody> </table>	Ном. напряж.	Код	Код индикатора с защитой от помех	AC/DC12V	JD	JDK(ниже 7V лампа не загорается)	AC/DC24V	BD	BDK(ниже 13V лампа не загорается)	AC/DC36V	CD	CDK(ниже 19V лампа не загорается)	AC/DC48V	ED	EDK(ниже 25V лампа не загорается)	AC110V	F5	F5K(ниже 55V лампа не загорается)	AC220V	M5	M5K(ниже 113V лампа не загорается)	AC380V	Q5	Q5K(ниже 178V лампа не загорается)	DC110V	FD		DC220V	MD		
Ном. напряж.	Код	Код индикатора с защитой от помех																															
AC/DC12V	JD	JDK(ниже 7V лампа не загорается)																															
AC/DC24V	BD	BDK(ниже 13V лампа не загорается)																															
AC/DC36V	CD	CDK(ниже 19V лампа не загорается)																															
AC/DC48V	ED	EDK(ниже 25V лампа не загорается)																															
AC110V	F5	F5K(ниже 55V лампа не загорается)																															
AC220V	M5	M5K(ниже 113V лампа не загорается)																															
AC380V	Q5	Q5K(ниже 178V лампа не загорается)																															
DC110V	FD																																
DC220V	MD																																
	<table border="0"> <tr> <td>OFF</td> <td>OFF</td> <td>ON</td> <td>OFF</td> <td>ON</td> <td>ON</td> </tr> <tr> <td></td> <td></td> <td></td> <td></td> <td></td> <td></td> </tr> <tr> <td></td> <td></td> <td></td> <td></td> <td></td> <td></td> </tr> </table>	OFF	OFF	ON	OFF	ON	ON															при нажатой красной клавише при нажатой зеленой клавише											
OFF	OFF	ON	OFF	ON	ON																												







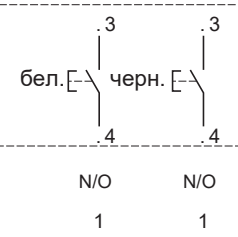

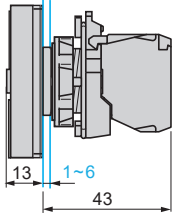
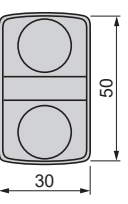
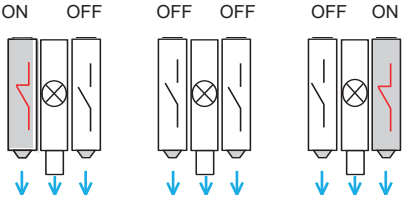
Название	Тип	Тип контакта(ов)	Индикатор	Габаритные размеры(мм)
Двойная кнопка с выступающей красной и индикатором  LA37-B5W73.	P - означает степень защиты кнопки (IP66)			
	Серия LA37-B5W73   P	Цвет кнопки:   Тип контакта(ов)	N/O 1 N/C 1	LED X1 LED X2 1
W 	Параметры индикатора:			
G 	Ном. напряж. Код Код индикатора с защитой от помех:			
R 	AC/DC12V JD JDK(ниже 7V лампа не загорается)			
Y 	AC/DC24V BD BDK(ниже 13V лампа не загорается)			
B 	AC/DC36V CD CDK(ниже 19V лампа не загорается)			
	AC/DC48V ED EDK(ниже 25V лампа не загорается)			
	AC110V F5 F5K(ниже 55V лампа не загорается)			
	AC220V M5 M5K(ниже 113V лампа не загорается)			
	AC380V Q5 Q5K(ниже 178V лампа не загорается)			
	DC110V FD			
	DC220V MD			
				
при нажатой красной клавише				при нажатой зеленой клавише
				

Название	Тип	Тип контакта(ов)	Индикатор	Габаритные размеры(мм)																														
Двойная кнопка с индикатором  LA37-B5W74.	P - означает степень защиты кнопки (IP66)			Вид сбоку  Вид спереди 																														
	Серия LA37-B5W74   P	Цвет кнопки:   Тип контакта(ов)	N/O 1 N/C 1	LED X1 X2 1	1-6 (Толщина монтажной панели) 																													
W  G  R  Y  B 	Параметры индикатора: <table border="1"> <thead> <tr> <th>Ном. напряж.</th> <th>Код</th> <th>Код индикатора с защитой от помех</th> </tr> </thead> <tbody> <tr> <td>AC/DC12V</td> <td>JD</td> <td>JDK(ниже 7V лампа не загорается)</td> </tr> <tr> <td>AC/DC24V</td> <td>BD</td> <td>BDK(ниже 13V лампа не загорается)</td> </tr> <tr> <td>AC/DC36V</td> <td>CD</td> <td>CDK(ниже 19V лампа не загорается)</td> </tr> <tr> <td>AC/DC48V</td> <td>ED</td> <td>EDK(ниже 25V лампа не загорается)</td> </tr> <tr> <td>AC110V</td> <td>F5</td> <td>F5K(ниже 55V лампа не загорается)</td> </tr> <tr> <td>AC220V</td> <td>M5</td> <td>M5K(ниже 113V лампа не загорается)</td> </tr> <tr> <td>AC380V</td> <td>Q5</td> <td>Q5K(ниже 178V лампа не загорается)</td> </tr> <tr> <td>DC110V</td> <td>FD</td> <td></td> </tr> <tr> <td>DC220V</td> <td>MD</td> <td></td> </tr> </tbody> </table>	Ном. напряж.	Код	Код индикатора с защитой от помех	AC/DC12V	JD	JDK(ниже 7V лампа не загорается)	AC/DC24V	BD	BDK(ниже 13V лампа не загорается)	AC/DC36V	CD	CDK(ниже 19V лампа не загорается)	AC/DC48V	ED	EDK(ниже 25V лампа не загорается)	AC110V	F5	F5K(ниже 55V лампа не загорается)	AC220V	M5	M5K(ниже 113V лампа не загорается)	AC380V	Q5	Q5K(ниже 178V лампа не загорается)	DC110V	FD		DC220V	MD				
Ном. напряж.	Код	Код индикатора с защитой от помех																																
AC/DC12V	JD	JDK(ниже 7V лампа не загорается)																																
AC/DC24V	BD	BDK(ниже 13V лампа не загорается)																																
AC/DC36V	CD	CDK(ниже 19V лампа не загорается)																																
AC/DC48V	ED	EDK(ниже 25V лампа не загорается)																																
AC110V	F5	F5K(ниже 55V лампа не загорается)																																
AC220V	M5	M5K(ниже 113V лампа не загорается)																																
AC380V	Q5	Q5K(ниже 178V лампа не загорается)																																
DC110V	FD																																	
DC220V	MD																																	
		<table border="0"> <tr> <td>OFF OFF</td> <td>ON OFF</td> <td>ON ON</td> </tr> <tr> <td></td> <td></td> <td></td> </tr> <tr> <td></td> <td></td> <td></td> </tr> </table>	OFF OFF	ON OFF	ON ON								при нажатой красной клавише при нажатой зеленой клавише																					
OFF OFF	ON OFF	ON ON																																

Название	Тип	Тип контакта(ов)	Индикатор	Габаритные размеры(мм)																																						
Двойная кнопка с индикатором  LA37-B5W75.	P - означает степень защиты кнопки (IP66)			Вид сбоку  Вид спереди 																																						
	Серия LA37-B5W75   P				Цвет кнопки:   Тип контакта(ов) ↑ ↑	Параметры индикатора:																																				
<table border="0"> <tr> <td>W </td> <td></td> </tr> <tr> <td>G </td> <td></td> </tr> <tr> <td>R </td> <td></td> </tr> <tr> <td>Y </td> <td></td> </tr> <tr> <td>B </td> <td></td> </tr> </table>	W 		G 		R 		Y 		B 		<table border="0"> <tr> <td>Ном. напряж.</td> <td>Код</td> <td>Код индикатора с защитой от помех:</td> </tr> <tr> <td>AC/DC12V</td> <td>JD</td> <td>JDK(ниже 7V лампа не загорается)</td> </tr> <tr> <td>AC/DC24V</td> <td>BD</td> <td>BDK(ниже 13V лампа не загорается)</td> </tr> <tr> <td>AC/DC36V</td> <td>CD</td> <td>CDK(ниже 19V лампа не загорается)</td> </tr> <tr> <td>AC/DC48V</td> <td>ED</td> <td>EDK(ниже 25V лампа не загорается)</td> </tr> <tr> <td>AC110V</td> <td>F5</td> <td>F5K(ниже 55V лампа не загорается)</td> </tr> <tr> <td>AC220V</td> <td>M5</td> <td>M5K(ниже 113V лампа не загорается)</td> </tr> <tr> <td>AC380V</td> <td>Q5</td> <td>Q5K(ниже 178V лампа не загорается)</td> </tr> <tr> <td>DC110V</td> <td>FD</td> <td></td> </tr> <tr> <td>DC220V</td> <td>MD</td> <td></td> </tr> </table>	Ном. напряж.	Код	Код индикатора с защитой от помех:	AC/DC12V	JD	JDK(ниже 7V лампа не загорается)	AC/DC24V	BD	BDK(ниже 13V лампа не загорается)	AC/DC36V	CD	CDK(ниже 19V лампа не загорается)	AC/DC48V	ED	EDK(ниже 25V лампа не загорается)	AC110V	F5	F5K(ниже 55V лампа не загорается)	AC220V	M5	M5K(ниже 113V лампа не загорается)	AC380V	Q5	Q5K(ниже 178V лампа не загорается)	DC110V	FD		DC220V	MD		
W 																																										
G 																																										
R 																																										
Y 																																										
B 																																										
Ном. напряж.	Код	Код индикатора с защитой от помех:																																								
AC/DC12V	JD	JDK(ниже 7V лампа не загорается)																																								
AC/DC24V	BD	BDK(ниже 13V лампа не загорается)																																								
AC/DC36V	CD	CDK(ниже 19V лампа не загорается)																																								
AC/DC48V	ED	EDK(ниже 25V лампа не загорается)																																								
AC110V	F5	F5K(ниже 55V лампа не загорается)																																								
AC220V	M5	M5K(ниже 113V лампа не загорается)																																								
AC380V	Q5	Q5K(ниже 178V лампа не загорается)																																								
DC110V	FD																																									
DC220V	MD																																									
		<table border="0"> <tr> <td>OFF OFF</td> <td>ON OFF</td> <td>ON ON</td> </tr> <tr> <td></td> <td></td> <td></td> </tr> <tr> <td></td> <td></td> <td></td> </tr> </table>	OFF OFF	ON OFF	ON ON							при нажатой белой клавише																														
OFF OFF	ON OFF	ON ON																																								

Название	Тип	Тип контакта(ов)	Индикатор	Габаритные размеры(мм)																										
<p>Двойная кнопка с надписями "START", "STOP" и индикатором</p>  <p>LA37-B5W76.</p>	<p>P - означает степень защиты кнопки (IP66)</p> <p>Серия LA37-B5W76 ■ ▨ P</p> <p>Цвет кнопки: ↑ ↑ Тип контакта(ов)</p> <p>W </p> <p>G </p> <p>R </p> <p>Y </p> <p>B </p>		<p>X1 LED X2</p>	<p>Вид сбоку Вид спереди</p> 																										
					<p>Параметры индикатора:</p> <table border="1"> <thead> <tr> <th>Ном. напряж.</th> <th>Код</th> <th>Код индикатора с защитой от помех</th> </tr> </thead> <tbody> <tr> <td>AC/DC12V</td> <td>JD</td> <td>JDK(ниже 7V лампа не загорается)</td> </tr> <tr> <td>AC/DC24V</td> <td>BD</td> <td>BDK(ниже 13V лампа не загорается)</td> </tr> <tr> <td>AC/DC36V</td> <td>CD</td> <td>CDK(ниже 19V лампа не загорается)</td> </tr> <tr> <td>AC/DC48V</td> <td>ED</td> <td>EDK(ниже 25V лампа не загорается)</td> </tr> <tr> <td>AC110V</td> <td>F5</td> <td>F5K(ниже 55V лампа не загорается)</td> </tr> <tr> <td>AC220V</td> <td>M5</td> <td>M5K(ниже 113V лампа не загорается)</td> </tr> <tr> <td>AC380V</td> <td>Q5</td> <td>Q5K(ниже 178V лампа не загорается)</td> </tr> <tr> <td>DC110V</td> <td>FD</td> <td></td> </tr> <tr> <td>DC220V</td> <td>MD</td> <td></td> </tr> </tbody> </table>	Ном. напряж.	Код	Код индикатора с защитой от помех	AC/DC12V	JD	JDK(ниже 7V лампа не загорается)	AC/DC24V	BD	BDK(ниже 13V лампа не загорается)	AC/DC36V	CD	CDK(ниже 19V лампа не загорается)	AC/DC48V	ED	EDK(ниже 25V лампа не загорается)	AC110V	F5	F5K(ниже 55V лампа не загорается)	AC220V	M5	M5K(ниже 113V лампа не загорается)	AC380V	Q5	Q5K(ниже 178V лампа не загорается)	DC110V
Ном. напряж.	Код	Код индикатора с защитой от помех																												
AC/DC12V	JD	JDK(ниже 7V лампа не загорается)																												
AC/DC24V	BD	BDK(ниже 13V лампа не загорается)																												
AC/DC36V	CD	CDK(ниже 19V лампа не загорается)																												
AC/DC48V	ED	EDK(ниже 25V лампа не загорается)																												
AC110V	F5	F5K(ниже 55V лампа не загорается)																												
AC220V	M5	M5K(ниже 113V лампа не загорается)																												
AC380V	Q5	Q5K(ниже 178V лампа не загорается)																												
DC110V	FD																													
DC220V	MD																													
		<p>13 1~6 43</p> <p>1-6 (Толщина монтажной панели)</p> <p>Ø22,5 рекомендуемая</p>																												
		<p>OFF OFF ON OFF ON ON</p>  <p>при нажатой черной клавише</p> <p>при нажатой белой клавише</p>																												

Название	Тип	Тип контакта(ов)	Индикатор	Габаритные размеры(мм)																											
<p>Двойная кнопка с надписями "↑", "↓" и индикатором</p>  <p>LA37-B5W77.</p>	<p>P - означает степень защиты кнопки (IP66)</p> <p>Серия LA37-B5W77 ■ ▨ P</p> <p>Цвет кнопки:   Тип контакта(ов)</p> <p>W </p> <p>G </p> <p>R </p> <p>Y </p> <p>B </p>	 <p>N/O N/O</p> <p>1 1</p>	<p>X1</p>  <p>X2</p> <p>LED</p>	<p>Вид сбоку</p>  <p>Вид спереди</p> 																											
	<p>Параметры индикатора:</p> <table border="1"> <thead> <tr> <th>Ном. напряж.</th> <th>Код</th> <th>Код индикатора с защитой от помех</th> </tr> </thead> <tbody> <tr> <td>AC/DC12V</td> <td>JD</td> <td>JDK(ниже 7V лампа не загорается)</td> </tr> <tr> <td>AC/DC24V</td> <td>BD</td> <td>BDK(ниже 13V лампа не загорается)</td> </tr> <tr> <td>AC/DC36V</td> <td>CD</td> <td>CDK(ниже 19V лампа не загорается)</td> </tr> <tr> <td>AC/DC48V</td> <td>ED</td> <td>EDK(ниже 25V лампа не загорается)</td> </tr> <tr> <td>AC110V</td> <td>F5</td> <td>F5K(ниже 55V лампа не загорается)</td> </tr> <tr> <td>AC220V</td> <td>M5</td> <td>M5K(ниже 113V лампа не загорается)</td> </tr> <tr> <td>AC380V</td> <td>Q5</td> <td>Q5K(ниже 178V лампа не загорается)</td> </tr> <tr> <td>DC110V</td> <td>FD</td> <td></td> </tr> <tr> <td>DC220V</td> <td>MD</td> <td></td> </tr> </tbody> </table>	Ном. напряж.	Код	Код индикатора с защитой от помех	AC/DC12V	JD	JDK(ниже 7V лампа не загорается)	AC/DC24V	BD	BDK(ниже 13V лампа не загорается)	AC/DC36V	CD	CDK(ниже 19V лампа не загорается)	AC/DC48V	ED	EDK(ниже 25V лампа не загорается)	AC110V	F5	F5K(ниже 55V лампа не загорается)	AC220V	M5	M5K(ниже 113V лампа не загорается)	AC380V	Q5	Q5K(ниже 178V лампа не загорается)	DC110V	FD		DC220V	MD	
Ном. напряж.	Код	Код индикатора с защитой от помех																													
AC/DC12V	JD	JDK(ниже 7V лампа не загорается)																													
AC/DC24V	BD	BDK(ниже 13V лампа не загорается)																													
AC/DC36V	CD	CDK(ниже 19V лампа не загорается)																													
AC/DC48V	ED	EDK(ниже 25V лампа не загорается)																													
AC110V	F5	F5K(ниже 55V лампа не загорается)																													
AC220V	M5	M5K(ниже 113V лампа не загорается)																													
AC380V	Q5	Q5K(ниже 178V лампа не загорается)																													
DC110V	FD																														
DC220V	MD																														
		<p>ON OFF OFF OFF OFF ON</p>  <p>при нажатой черной клавише</p> <p>при нажатой белой клавише</p>																													

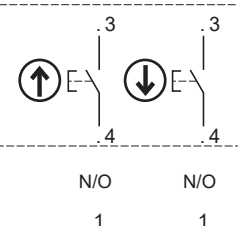
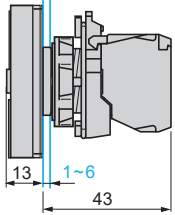
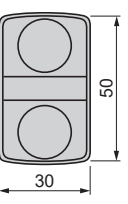
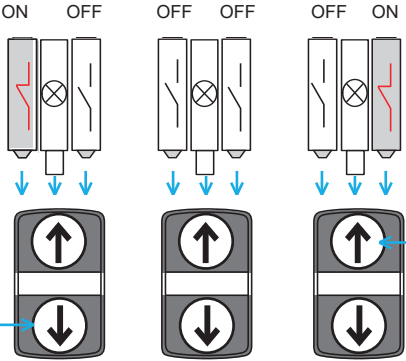
Название	Тип	Тип контакта(ов)	Индикатор	Габаритные размеры(мм)																											
<p>Двойная кнопка с надписями "↑", "↓" и индикатором</p>  <p>LA37-B5W78.</p>	<p>P - означает степень защиты кнопки (IP66)</p> <p>Серия LA37-B5W78 ■ ▨ P</p> <p>Цвет кнопки:   Тип контакта(ов)</p> <p>W </p> <p>G </p> <p>R </p> <p>Y </p> <p>B </p>	 <p>N/O N/O</p> <p>1 1</p>	<p>X1</p> <p>LED</p> <p>X2</p> <p>1</p>	<p>Вид сбоку</p>  <p>Вид спереди</p> 																											
	<p>Параметры индикатора:</p> <table border="1"> <thead> <tr> <th>Ном. напряж.</th> <th>Код</th> <th>Код индикатора с защитой от помех</th> </tr> </thead> <tbody> <tr> <td>AC/DC12V</td> <td>JD</td> <td>JDK(ниже 7V лампа не загорается)</td> </tr> <tr> <td>AC/DC24V</td> <td>BD</td> <td>BDK(ниже 13V лампа не загорается)</td> </tr> <tr> <td>AC/DC36V</td> <td>CD</td> <td>CDK(ниже 19V лампа не загорается)</td> </tr> <tr> <td>AC/DC48V</td> <td>ED</td> <td>EDK(ниже 25V лампа не загорается)</td> </tr> <tr> <td>AC110V</td> <td>F5</td> <td>F5K(ниже 55V лампа не загорается)</td> </tr> <tr> <td>AC220V</td> <td>M5</td> <td>M5K(ниже 113V лампа не загорается)</td> </tr> <tr> <td>AC380V</td> <td>Q5</td> <td>Q5K(ниже 178V лампа не загорается)</td> </tr> <tr> <td>DC110V</td> <td>FD</td> <td></td> </tr> <tr> <td>DC220V</td> <td>MD</td> <td></td> </tr> </tbody> </table>	Ном. напряж.	Код	Код индикатора с защитой от помех	AC/DC12V	JD	JDK(ниже 7V лампа не загорается)	AC/DC24V	BD	BDK(ниже 13V лампа не загорается)	AC/DC36V	CD	CDK(ниже 19V лампа не загорается)	AC/DC48V	ED	EDK(ниже 25V лампа не загорается)	AC110V	F5	F5K(ниже 55V лампа не загорается)	AC220V	M5	M5K(ниже 113V лампа не загорается)	AC380V	Q5	Q5K(ниже 178V лампа не загорается)	DC110V	FD		DC220V	MD	
Ном. напряж.	Код	Код индикатора с защитой от помех																													
AC/DC12V	JD	JDK(ниже 7V лампа не загорается)																													
AC/DC24V	BD	BDK(ниже 13V лампа не загорается)																													
AC/DC36V	CD	CDK(ниже 19V лампа не загорается)																													
AC/DC48V	ED	EDK(ниже 25V лампа не загорается)																													
AC110V	F5	F5K(ниже 55V лампа не загорается)																													
AC220V	M5	M5K(ниже 113V лампа не загорается)																													
AC380V	Q5	Q5K(ниже 178V лампа не загорается)																													
DC110V	FD																														
DC220V	MD																														
<p>при нажатой клавише</p>  <p>при нажатой клавише</p>																															

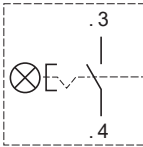
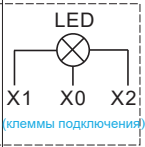
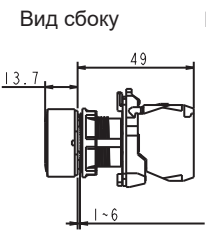
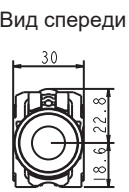
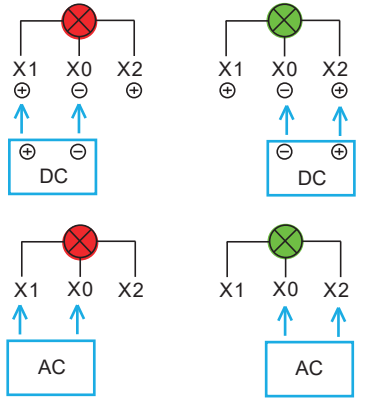
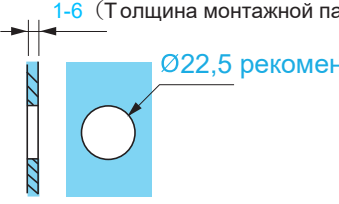
Название	Тип	Тип контакта(ов)	Индикатор	Габаритные размеры(мм)							
Плоская кнопка с фиксацией и двойным индикатором 	P - означает степень защиты кнопки (IP66) Фиксация с подсветкой: H3 Серия			Вид сбоку 							
	LA37-B5H301RG ▣ P	N/O	1	1	Вид спереди 						
	LA37-B5H310RG ▣ P	N/C	1	1							
	LA37-B5H311RG ▣ P		1	1							
	LA37-B5H302RG ▣ P		2	1							
	LA37-B5H320RG ▣ P		2	1							
Красно-зеленый индикатор: RG Параметры индикатора:	<table border="1"> <thead> <tr> <th>Ном. напряж.</th> <th>Код</th> </tr> </thead> <tbody> <tr> <td>DC12V</td> <td>JDS</td> </tr> <tr> <td>DC24V</td> <td>BDS</td> </tr> <tr> <td>AC220V</td> <td>M5S</td> </tr> </tbody> </table>	Ном. напряж.	Код	DC12V	JDS	DC24V	BDS	AC220V	M5S		1-6 (Толщина монтажной панели) 
Ном. напряж.	Код										
DC12V	JDS										
DC24V	BDS										
AC220V	M5S										
Тип контакта(ов)		Схема подключения									

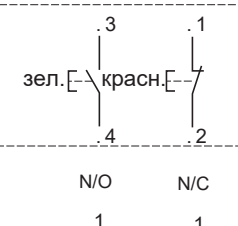
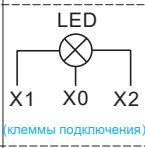
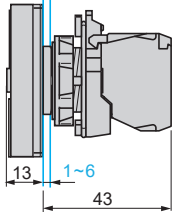
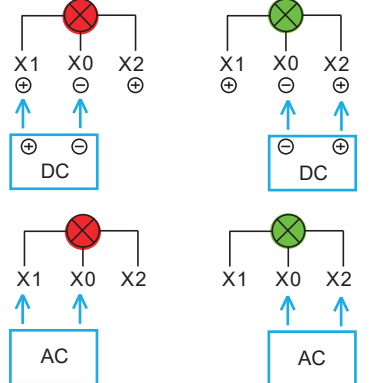
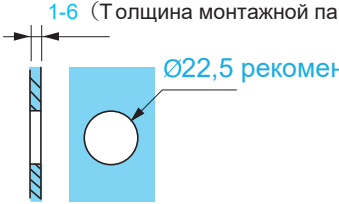
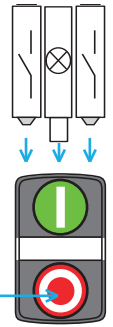
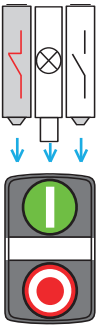
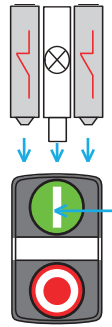
Название	Тип	Тип контакта(ов)	Индикатор	Габаритные размеры(мм)						
Двойная кнопка с двойным индикатором 	P - означает степень защиты кнопки (IP66) Серия LA37-B5W72RG P			Вид сбоку 						
	Красно-зеленый индикатор: RG Параметры индикатора: <table border="1" data-bbox="422 649 694 817"> <thead> <tr> <th>Ном. напряж.</th> <th>Код</th> </tr> </thead> <tbody> <tr> <td>DC12V</td> <td>JDS</td> </tr> <tr> <td>DC24V</td> <td>BDS</td> </tr> <tr> <td>AC220V</td> <td>M5S</td> </tr> </tbody> </table>	Ном. напряж.	Код	DC12V	JDS	DC24V	BDS	AC220V	M5S	
Ном. напряж.	Код									
DC12V	JDS									
DC24V	BDS									
AC220V	M5S									
				1-6 (Толщина монтажной панели) 						
				при нажатой красной клавише 						
				при нажатой зеленой клавише 						
										

AX22- Аксессуары



AX22-110

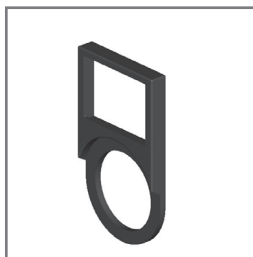

AX22-118



AX22-260



AX22-401



AX22-402



AX22-530

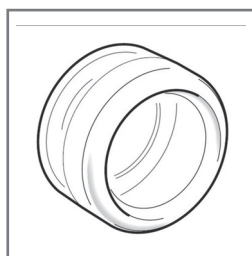

AX22-601

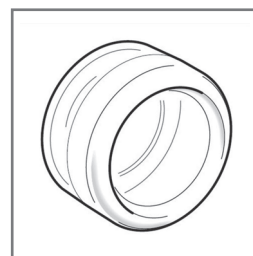

AX22-602



AX22-702

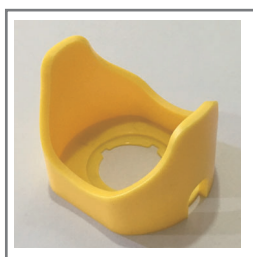

AX22-803



AX22-805

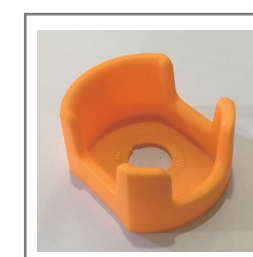

AX22-806



AX22-806-OM



AX22-806-YM



AX22-807

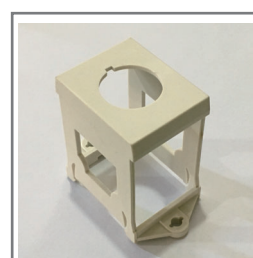

AX22-903

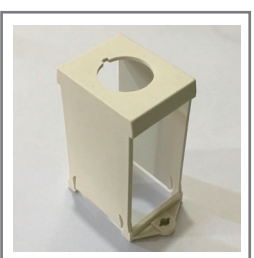

AX22-906



AX30-805



AX30-806



A30-807

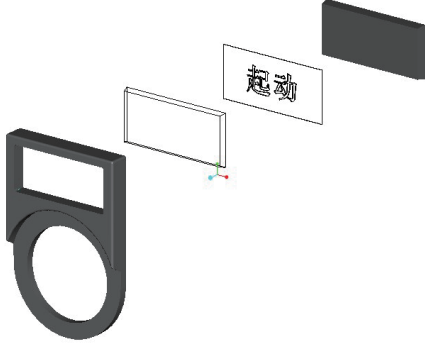
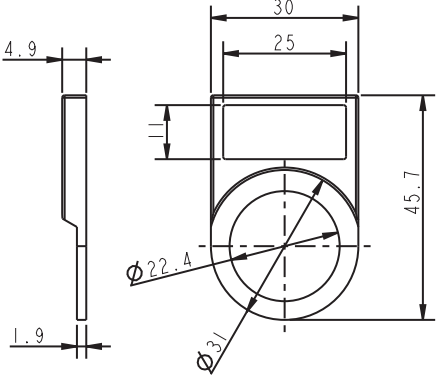

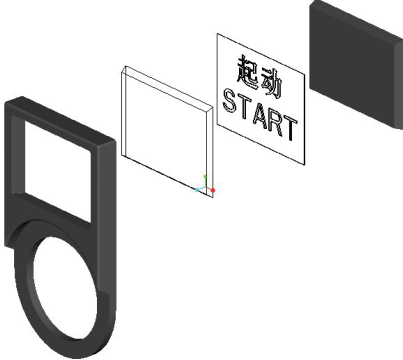
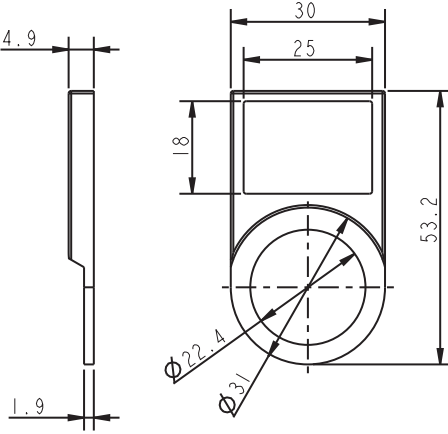
Название	Применение	Габаритные размеры
<p>Держатель маркировки</p>  <p>AX22-110</p>	<p>Размер маркировки =25x11 mm</p> 	

Название	Применение	Габаритные размеры
<p>Держатель маркировки</p>  <p>AX22-118</p>	<p>Размер маркировки =25x18 mm</p> 	

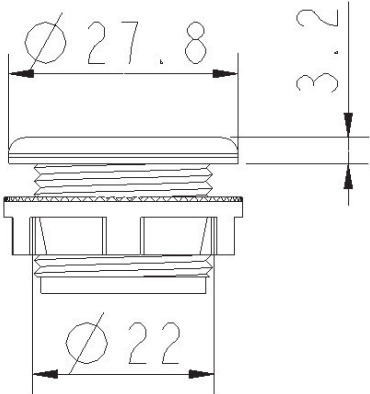
Название	Применение	Габаритные размеры
<p>Шильдик аварийной остановки, желтый, с надписью "EMERGENCY STOP"</p>  <p>AX22-260</p>	<p>Шильдик аварийной остановки устанавливается за головкой кнопки на монтажной поверхности</p> 	

Название	Применение	Габаритные размеры
<p>Заглушка для монтажных отверстий, черная</p>  <p>AX22-401</p>	<p>Используется что-бы закрыть монтажное отверстие 22мм</p>	

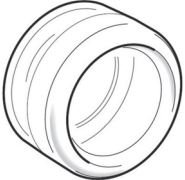
Название	Применение	Габаритные размеры
<p>Заглушка для монтажных отверстий, белая</p>  <p>AX22-402</p>	<p>Используется что-бы закрыть монтажное отверстие 22мм</p>	

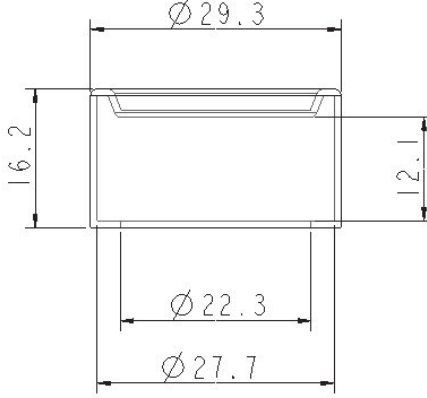
Название	Применение	Габаритные размеры
<p>Защитный колпачек для кнопок 22мм</p>  <p>AX22-601</p>	<p>Уровень защиты: IP67</p> 	

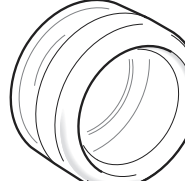
Название	Применение	Габаритные размеры
<p>Защитный колпачек для кнопок 22мм</p>  <p>AX22-602</p>	<p>Уровень защиты: IP67</p> 